



**TECElogo**  
**Ассортимент и цены 2015**

# TECElogo – система трубопроводов с технологией push-fit

## Теперь есть TECElogo

С ним ваш главный инструмент – ваши руки. Их нельзя потерять, они не требуют дорогостоящего технического обслуживания и дополнительных инвестиций.

Новое поколение профессиональных монтажников выбирает систему TECElogo с современной технологией соединения push-fit без использования запрессовочных инструментов.

Современные интеллектуальные технологии TECElogo обеспечивают длительную и надежную эксплуатацию системы.

Диаметры от 16 до 63 мм.

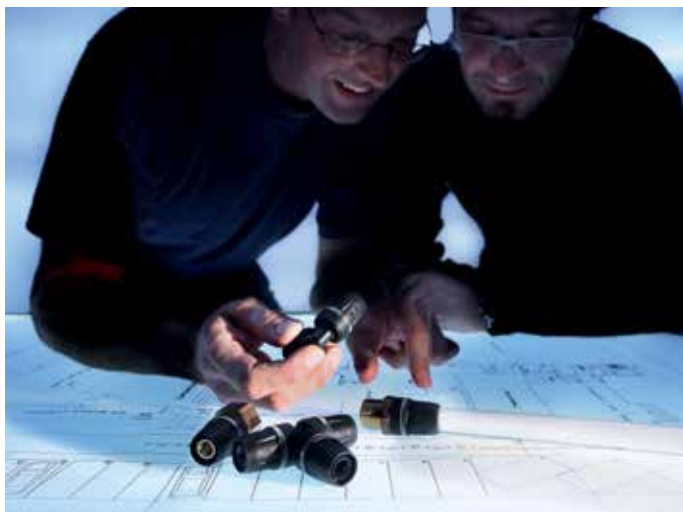

## TECElogo – легкий и быстрый монтаж без инструментов

Процесс монтажа состоит всего из нескольких операций:

Отрезать трубу при помощи труборезных ножниц.

Надеть на один конец трубы калибратор, соответствующий диаметру трубы и несколько раз повернуть его по часовой стрелке. Выполнить соединение.



Отрезание трубы при помощи труборезных ножниц



Калибровка и снятие фаски



Соединение трубы и фитинга

## Универсальные фитинги TECElogo **Металлополимерная труба для систем водоснабжения и отопления**

Для сантехнических и отопительных трубопроводов предлагаются фитинги из латуни и полифенилсульфона (PPSU). Эти материалы имеют высокую механическую прочность и абсолютно безупречны с точки зрения гигиены.

Соединение производится без использования запрессовочного инструмента. Для обработки используются только ножницы для резки труб и калибратор. Обработанная этими инструментами труба просто вставляется в фитинг TECElogo – соединение готово!

Фитинги TECElogo состоят всего лишь из трех компонентов:

1. обжимное кольцо;
2. муфта.
3. тело фитинга с резиновым уплотнительным кольцом;

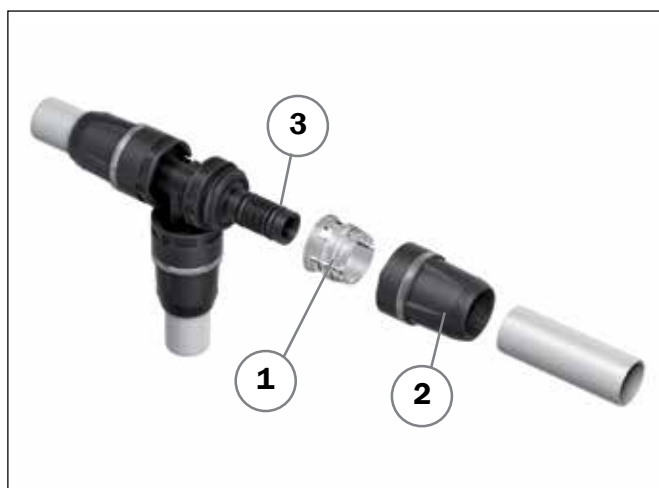

Внутренний слой трубы изготовлен из полиэтилена, сшитого электронно-лучевым методом (PE-Xc). Алюминиевый слой выполняет антидиффузионные и стабилизирующие функции.

Внешний слой из полиэтилена (PE) белого цвета защищает трубу от ультрафиолета и механических повреждений. Труба выпускается диаметрами от 16 до 63 мм.



## Латунь – проверенные и надежные металлические фитинги

Латунные фитинги доказали свою надежность в течение многих лет эксплуатации. Свойства коррозионностойкой латуни позволяют применять их в различных областях:

- в системах питьевого водоснабжения;
- в системах отопления.



## PPSU – пластик с высокими эксплуатационными характеристиками

Фитинги из PPSU имеют высокую механическую прочность и абсолютно безупречны с точки зрения гигиены. Могут применяться в следующих областях:

- в системах питьевого водоснабжения;
- в системах отопления.





	Стр.
Трубопроводы	58
Фитинги	59
Настенные уголки и сквозные присоединения	64
Коллекторы и адаптеры	66
Радиаторные подключения	71
Инструменты	77
Стартовый набор	80

<b>Чертежи</b>	
Фитинги	81
Настенные уголки и сквозные присоединения	84
Коллекторы и адаптеры	86
Радиаторные подключения	89

В каталоге указаны единые розничные цены (вкл. НДС), действующие на территории Российской Федерации.

К 1, К 2, К 3 – норма упаковки.

В данном каталоге приняты следующие обозначения:

R (AG) – коническая наружная резьба;

Rp (IG) – цилиндрическая внутренняя резьба.

# TECElogo – трубопроводы

## Универсальная металлополимерная труба TECElogo PE-Xc/Al/PE

Труба предназначена для систем водоснабжения и отопления. Основой многослойной конструкции является внутренняя несущая труба из полиэтилена, сшитого электронно-лучевым методом (PE-Xc). Алюминиевый слой выполняет антидиффузионные и стабилизирующие функции. Наружный слой из полиэтилена (PE) белого цвета защищает трубу от ультрафиолета и механических повреждений. Труба выпускается диаметрами от 16 до 63 мм.

Типоразмер	Наружный диаметр, мм	Толщина стенки, мм	Артикул	К 1	К 2	К 3	€/м
16	16	2,00	870 00 16	100 м	1000 м	2000 м	1,65
20	20	2,25	870 00 20	100 м	700 м	1400 м	2,42
25	25	2,50	870 00 25	50 м	350 м	700 м	4,20
32	32	3,00	870 01 32*	30 м	–	–	8,07
40	40	4,00	870 01 40*	15 м	–	–	13,44
50	50	4,50	870 01 50*	15 м	–	–	30,12
63	63	6,00	870 01 63* <b>NEW</b>	5 м	–	–	32,80

\* Поставляется в штангах длиной 5 м



**Соединение прямое с внутренней резьбой**

Латунь

Бронза **NEW**



Размер	К 1	К 2	Артикул	€/шт.	Артикул	€/шт.
16 × Rp 1/2"	10 шт.	100 шт.	871 00 02	4,40	--	--
20 × Rp 1/2"	10 шт.	100 шт.	871 00 03	4,84	--	--
20 × Rp 3/4"	10 шт.	80 шт.	871 00 04	6,46	--	--
25 × Rp 3/4"	10 шт.	50 шт.	871 00 05	8,86	--	--
25 × Rp 1"	5 шт.	50 шт.	871 00 06	13,00	--	--
32 × Rp 1"	1 шт.	20 шт.	871 00 07	14,54	--	--
40 × Rp 1 1/2"	1 шт.	20 шт.	871 00 08	38,71	--	--
50 × Rp 2"	1 шт.	8 шт.	871 00 09	62,92	--	--
63 × Rp 2"	1 шт.	4 шт.	--	--	871 30 10 <b>NEW</b>	94,20

**Соединение прямое с ниппелем**

Латунь

Бронза **NEW**



Размер	К 1	К 2	Артикул	€/шт.	Артикул	€/шт.
16 × R 1/2"	10 шт.	100 шт.	871 01 02	3,98	--	--
16 × R 3/4"	10 шт.	100 шт.	871 01 03	5,60	--	--
20 × R 1/2"	10 шт.	80 шт.	871 01 04	6,16	--	--
20 × R 3/4"	10 шт.	50 шт.	871 01 05	6,18	--	--
25 × R 3/4"	10 шт.	50 шт.	871 01 06	9,60	--	--
25 × R 1"	10 шт.	50 шт.	871 01 07	9,89	--	--
32 × R 1"	1 шт.	20 шт.	871 01 16	13,15	--	--
40 × R 1 1/4"	1 шт.	20 шт.	871 01 17	24,87	--	--
50 × R 1 1/2"	1 шт.	8 шт.	871 01 18	39,09	--	--
63 × Rp 2"	1 шт.	4 шт.	--	--	871 31 11 <b>NEW</b>	81,30

**Соединение прямое с ниппелем**

Нержавеющая сталь

Размер	Артикул	К 1	К 2	€/шт.
16 × R 1/2"	871 01 20	10 шт.	100 шт.	13,93
20 × R 3/4"	871 01 22	10 шт.	50 шт.	24,70
25 × R 1"	871 01 24	10 шт.	50 шт.	39,90



## Соединение труба-труба

Размер	Артикул	К 1	К 2	€/шт.
16 × 16	871 05 16	10 шт.	80 шт.	4,80
20 × 20	871 05 20	10 шт.	80 шт.	6,52
25 × 25	871 05 25	10 шт.	80 шт.	8,54
32 × 32	871 05 32	1 шт.	20 шт.	16,31
40 × 40	871 05 40	1 шт.	20 шт.	27,13
50 × 50	871 05 50	1 шт.	8 шт.	41,82
63 × 63	871 05 63 <b>NEW</b>	1 шт.	4 шт.	114,00

## PPSU



## Соединение труба-труба редуцирующее

Размер	Артикул	К 1	К 2	€/шт.
20 × 16	871 06 16	10 шт.	80 шт.	5,96
25 × 16	871 06 20	10 шт.	80 шт.	6,76
25 × 20	871 06 25	10 шт.	80 шт.	7,20
32 × 20	871 06 32	1 шт.	20 шт.	12,89
32 × 25	871 06 33	1 шт.	20 шт.	14,14
40 × 32	871 06 40	1 шт.	20 шт.	23,67
50 × 40	871 06 50	1 шт.	8 шт.	39,00
63 × 50	871 06 63 <b>NEW</b>	1 шт.	4 шт.	107,80

## PPSU



## Уголок соединительный 90°

Размер	Артикул	К 1	К 2	€/шт.
16 × 16	871 07 16	10 шт.	100 шт.	5,28
20 × 20	871 07 20	10 шт.	50 шт.	6,60
25 × 25	871 07 25	10 шт.	40 шт.	8,70
32 × 32	871 07 32	1 шт.	20 шт.	18,38
40 × 40	871 07 40	1 шт.	8 шт.	33,31
50 × 50	871 07 50	1 шт.	4 шт.	52,31
63 × 63	871 07 63 <b>NEW</b>	1 шт.	4 шт.	124,00

## PPSU



## Уголок соединительный 90° с фитингом TECElogo

Размер	Артикул	К 1	К 2	€/шт.
16 × 16	871 11 16	10 шт.	100 шт.	5,49
20 × 20	871 11 20	10 шт.	50 шт.	6,87
25 × 25	871 11 25	10 шт.	40 шт.	8,38

## PPSU



**Уголок соединительный 90°  
с муфтой**

Размер	Артикул	К 1	К 2	€/шт.
16 × Rp 1/2"	871 02 02	10 шт.	100 шт.	5,00
20 × Rp 1/2"	871 02 03	10 шт.	100 шт.	7,32
20 × Rp 3/4"	871 02 04	10 шт.	80 шт.	7,78
25 × Rp 3/4"	871 02 05	10 шт.	50 шт.	10,80
32 × Rp 1"	871 02 06	1 шт.	20 шт.	22,24

Латунь



**Уголок соединительный 90°  
с ниппелем**

Размер	Артикул	К 1	К 2	€/шт.
16 × R 1/2"	871 03 02	10 шт.	100 шт.	4,98
20 × R 1/2"	871 03 03	10 шт.	80 шт.	6,80
20 × R 3/4"	871 03 04	10 шт.	80 шт.	7,90
25 × R 3/4"	871 03 05	10 шт.	50 шт.	10,00
25 × R 1"	871 03 06	10 шт.	50 шт.	14,00
32 × R 1"	871 03 12	1 шт.	20 шт.	19,99

Латунь



**Тройник 90°  
с внутренней резьбой**

Латунь

Бронза **NEW**



Размер	К 1	К 2	Артикул	€/шт.	Артикул	€/шт.
16 × Rp 1/2" × 16	10 шт.	80 шт.	871 04 02	10,60	--	--
20 × Rp 1/2" × 20	10 шт.	50 шт.	871 04 03	11,00	--	--
25 × Rp 3/4" × 25	10 шт.	40 шт.	871 04 04	15,60	--	--
32 × Rp 1" × 32	1 шт.	8 шт.	871 04 06	28,57	--	--
40 × Rp 1" × 40	1 шт.	8 шт.	871 04 08	78,19	--	--
50 × Rp 1 1/4" × 50	1 шт.	4 шт.	871 04 10	102,82	--	--
63 × Rp 1 1/2" × 63	1 шт.	4 шт.	--	--	871 34 08 <b>NEW</b>	169,00

## Тройник 90°

Размер	Артикул	К 1	К 2	€/шт.
16 × 16 × 16	871 09 16	10 шт.	40 шт.	7,19
20 × 20 × 20	871 09 20	10 шт.	40 шт.	9,80
25 × 25 × 25	871 09 25	10 шт.	40 шт.	12,36
32 × 32 × 32	871 09 32	1 шт.	8 шт.	24,69
40 × 40 × 40	871 09 40	1 шт.	8 шт.	47,48
50 × 50 × 50	871 09 50	1 шт.	4 шт.	81,44
63 × 63 × 63	871 09 63 <b>NEW</b>	1 шт.	4 шт.	198,00

## PPSU



## Тройник 90° редукционный

Размер	Артикул	К 1	К 2	€/шт.
20 × 16 × 16	871 10 04	10 шт.	40 шт.	7,60
20 × 16 × 20	871 10 05	10 шт.	40 шт.	8,60
20 × 20 × 16	871 10 06	10 шт.	40 шт.	8,80
25 × 16 × 16	871 10 07	10 шт.	40 шт.	9,40
25 × 16 × 25	871 10 08	10 шт.	40 шт.	10,80
25 × 20 × 20	871 10 09	10 шт.	40 шт.	10,60
25 × 20 × 25	871 10 10	10 шт.	40 шт.	11,20
20 × 25 × 20	871 10 11	10 шт.	40 шт.	13,40
32 × 16 × 32	871 10 12	1 шт.	8 шт.	19,79
32 × 20 × 32	871 10 13	1 шт.	8 шт.	20,39
32 × 25 × 32	871 10 14	1 шт.	8 шт.	21,37
32 × 25 × 25	871 10 15	1 шт.	8 шт.	17,26
40 × 25 × 40	871 10 17	1 шт.	8 шт.	40,38
40 × 32 × 40	871 10 18	1 шт.	8 шт.	37,42
40 × 32 × 32	871 10 19	1 шт.	8 шт.	30,74
50 × 25 × 50	871 10 20	1 шт.	4 шт.	52,11
50 × 32 × 50	871 10 21	1 шт.	4 шт.	56,16
63 × 32 × 63	871 10 22 <b>NEW</b>	1 шт.	4 шт.	146,00
63 × 50 × 63	871 10 23 <b>NEW</b>	1 шт.	4 шт.	194,00

## PPSU



**Соединение прямое  
с накладной гайкой**

Размер	Артикул		К 1	К 2	€/шт.
16 × 3/8"	873 02 00	<b>NEW</b>	5 шт.	80 шт.	10,98
16 × 1/2"	873 02 01		5 шт.	80 шт.	12,40
16 × 3/4"	873 02 02		5 шт.	80 шт.	13,00
20 × 3/4"	873 02 03		5 шт.	50 шт.	14,40
25 × 1"	873 02 04		5 шт.	50 шт.	21,00
32 × 1 1/4"	873 02 05		1 шт.	20 шт.	24,93
32 × 1 1/2"	873 02 06		1 шт.	20 шт.	34,66
40 × 1 1/2"	873 02 07		1 шт.	20 шт.	38,30
50 × 1 3/4"	873 02 09		1 шт.	8 шт.	54,55
50 × 1 1/2"	873 02 10	<b>NEW</b>	1 шт.	10 шт.	57,80

**Латунь**



**Заглушка**

Размер	Артикул	К 1	К 2	€/шт.
16	871 08 17	10 шт.	50 шт.	5,30
20	871 08 21	10 шт.	50 шт.	8,26

**PPSU**



**Заглушка с воздухоотводчиком**

Размер	Артикул	К 1	К 2	€/шт.
16	874 00 01	10 шт.	50 шт.	8,00

**Латунь**



# TECElogo – настенные уголки и сквозные присоединения

## Уголок с настенным креплением

Размер	Артикул	К 1	К 2	€/шт.
16 × Rp 1/2"	872 00 02	10 шт.	80 шт.	6,26
20 × Rp 1/2"	872 00 03	10 шт.	60 шт.	8,00

Латунь



## Уголок с настенным креплением, удлиненный

Размер	Артикул	К 1	К 2	€/шт.
16 × Rp 1/2"	872 00 08	10 шт.	50 шт.	9,60

Латунь



## Тройник угловой с настенным креплением

Размер	Артикул	К 1	К 2	€/шт.
16 × 1/2" × 16	872 00 07	10 шт.	40 шт.	14,80

Латунь



## Шумопоглощающий элемент для настенных уголков

	Артикул	К 1	К 2	€/шт.
Для настенного уголка 1/2"	7 180 17	10 шт.	40 шт.	2,36
Для настенного уголка, удлиненного 1/2"	7 180 22	10 шт.	40 шт.	2,75
Для тройника углового настенного 1/2"	7 180 24	10 шт.	40 шт.	3,24



## Сквозное угловое присоединение фланцевое

Со звукоизолирующими прокладками, для стен толщиной 18-25 мм.

Размер	Артикул	К 1	К 2	€/шт.
16 × Rp 1/2"	872 00 09	10 шт.	40 шт.	14,40

Латунь



## Монтажный комплект с настенными уголками для дистанционного подключения смесителя

Полностью собран, состоит из:

- монтажная пластина;
- 2 настенных уголка;
- 2 звукоизолирующие прокладки;
- 2 шумопоглощающих элемента;
- держатель для фанового отвода.

Размер	Артикул	К 1	К 2	€/шт.
16 × Rp 1/2"	872 01 01	1 шт.	5 шт.	24,20

Латунь



## Монтажный комплект с настенными уголками для смесителя

Полностью собран, состоит из:

- монтажная пластина;
- 2 настенных уголка;
- 2 звукоизолирующие прокладки;
- 2 шумопоглощающих элемента.

Размер	Артикул	К 1	К 2	€/шт.
16 × Rp 1/2"	872 01 00	1 шт.	5 шт.	24,00

Латунь



## Монтажная пластина для настенного уголка

Артикул	К 1	К 2	€/шт.
7 205 27	10 шт.	80 шт.	5,87



## Монтажная пластина для двух настенных уголков

Артикул	К 1	К 2	€/шт.
7 205 28	5 шт.	20 шт.	11,48



## Заглушка для опрессовки пластиковая 1/2" R

Цвет	Артикул	К 1	К 2	€/шт.
Красная	7 206 01	1 шт.	–	0,54
Синяя	7 206 02	1 шт.	–	0,54



# TECElogo – коллекторы и адаптеры

## Коллектор 3/4"

Номинальный проход 3/4" с выводами под трубу TECElogo 16 мм.

Комплект поставки:

- воздухоотводчик 3/8";
- заглушка 3/8".

Размер	Артикул	К 1	К 2	€/шт.
16 × 2 контура	873 00 02	1 шт.	20 шт.	17,80
16 × 3 контура	873 00 03	1 шт.	20 шт.	26,00

Латунь



## Коллектор универсальный с запорными вентилями

Номинальный проход 3/4" с выводами 3/4" Евроконус.

Тип	Артикул	К 1	К 2	€/шт.
3/4"Ек × 2 контура	8730006	1 шт.	24 шт.	23,40
3/4"Ек × 3 контура	8730007	1 шт.	24 шт.	34,20

Латунь



## Коллектор с запорными вентилями

Номинальный проход 3/4" с выводами под трубу TECElogo 16 мм.

Тип	Артикул	К 1	К 2	€/шт.
16 × 2 контура	873 00 08 <b>NEW</b>	1 шт.	20 шт.	34,16
16 × 3 контура	873 00 09 <b>NEW</b>	1 шт.	20 шт.	46,80

**NEW**



## Шаровой кран с ручкой

Для скрытого монтажа трубопроводов

Размер	Артикул	К 1	К 2	€/шт.
16	878 00 16 <b>NEW</b>	1 шт.	10 шт.	46,20
20	878 00 20 <b>NEW</b>	1 шт.	10 шт.	49,80

**NEW**



## Шаровой кран с декоративным колпачком

Для скрытого монтажа трубопроводов

Размер	Артикул	К 1	К 2	€/шт.
16	878 01 16 <b>NEW</b>	1 шт.	10 шт.	41,40
20	878 01 20 <b>NEW</b>	1 шт.	10 шт.	45,00

**NEW**



## Удлинитель для шаровых кранов

Для шаровых кранов скрытого монтажа. Длина 23 мм.

Размер	Артикул	К 1	К 2	€/шт.
1/2"	878 02 00 <b>NEW</b>	1 шт.	20 шт.	8,42

**NEW**



## Коллектор для систем отопления в сборе

Полностью собран, состоит из:

- два распределителя, номинальный проход 1" с выводами 3/4" Евроконус;
- воздухоотводчики;
- заглушки 1";
- оцинкованные кронштейны для монтажа.

Тип	Артикул	К 1	К 2	€/шт.
2 контура	340102	1 шт.	–	62,93
3 контура	340103	1 шт.	–	75,67
4 контура	340104	1 шт.	–	92,66
5 контуров	340105	1 шт.	–	108,11
6 контуров	340106	1 шт.	–	123,55
7 контуров	340107	1 шт.	–	139,00
8 контуров	340108	1 шт.	–	154,44
9 контуров	340109	1 шт.	–	169,88
10 контуров	340110	1 шт.	–	185,33
11 контуров	340111	1 шт.	–	200,77
12 контуров	340112	1 шт.	–	216,22

Нержавеющая сталь



## Коллектор для систем отопления в сборе

Полностью собран, состоит из:

- два распределителя, номинальный проход 1" с выводами 3/4" Евроконус;
- заглушки 1";
- оцинкованные кронштейны для монтажа.

Тип	Артикул	К 1	К 2	€/шт.
2 контура	7 125 51 <b>NEW</b>	1 шт.	–	66,92
3 контура	7 125 52 <b>NEW</b>	1 шт.	–	84,08
4 контура	7 125 53 <b>NEW</b>	1 шт.	–	102,96
5 контуров	7 125 54 <b>NEW</b>	1 шт.	–	120,12
6 контуров	7 125 55 <b>NEW</b>	1 шт.	–	137,28
7 контуров	7 125 56 <b>NEW</b>	1 шт.	–	154,44
8 контуров	7 125 57 <b>NEW</b>	1 шт.	–	171,60
9 контуров	7 125 58 <b>NEW</b>	1 шт.	–	188,76
10 контуров	7 125 59 <b>NEW</b>	1 шт.	–	205,92
11 контуров	7 125 60 <b>NEW</b>	1 шт.	–	223,08
12 контуров	7 125 61 <b>NEW</b>	1 шт.	–	240,24

**NEW**

Нержавеющая сталь



# TECElogo – коллекторы и адаптеры

## Коллектор для систем водоснабжения и отопления с запорными вентилями в сборе

Полностью собран, состоит из:

- два распределителя, номинальный проход 1" с выводами 3/4" Евроконус;
- интегрированные запорные вентили на входе и на выходе;
- воздухоотводчики;
- штуцеры для слива теплоносителя;
- заглушки 1";
- оцинкованные кронштейны для монтажа.

Латунь



Тип	Артикул	К 1	К 2	€/шт.
2 контура	7 385 82	1 шт.	--	120,09
3 контура	7 385 83	1 шт.	--	155,73
4 контура	7 385 84	1 шт.	--	187,97
5 контуров	7 385 85	1 шт.	--	223,17
6 контуров	7 385 86	1 шт.	--	257,96
7 контуров	7 385 87	1 шт.	--	290,21
8 контуров	7 385 88	1 шт.	--	327,99
9 контуров	7 385 89	1 шт.	--	358,09
10 контуров	7 385 90	1 шт.	--	392,04
11 контуров	7 385 91	1 шт.	--	428,12
12 контуров	7 385 92	1 шт.	--	460,36

## Коллектор для систем отопления с запорными вентилями в сборе

**NEW**

Нержавеющая сталь

Полностью собран, состоит из:

- два распределителя, номинальный проход 1" с выводами 3/4" Евроконус;
- интегрированные запорные вентили на входе и на выходе;
- заглушки 1";
- оцинкованные кронштейны для монтажа.



Тип	Артикул	К 1	К 2	€/шт.
2 контура	7 125 40 <b>NEW</b>	1 шт.	--	108,08
3 контура	7 125 41 <b>NEW</b>	1 шт.	--	140,16
4 контура	7 125 42 <b>NEW</b>	1 шт.	--	169,17
5 контуров	7 125 43 <b>NEW</b>	1 шт.	--	200,85
6 контуров	7 125 44 <b>NEW</b>	1 шт.	--	232,16
7 контуров	7 125 45 <b>NEW</b>	1 шт.	--	261,19
8 контуров	7 125 46 <b>NEW</b>	1 шт.	--	295,19
9 контуров	7 125 47 <b>NEW</b>	1 шт.	--	322,28
10 контуров	7 125 48 <b>NEW</b>	1 шт.	--	352,84
11 контуров	7 125 49 <b>NEW</b>	1 шт.	--	385,31
12 контуров	7 125 50 <b>NEW</b>	1 шт.	--	414,32

**Коллектор для систем отопления с термостатическими клапанами**

**NEW**

Нержавеющая сталь

Полностью собран, состоит из:

- два распределителя, номинальный проход 1" с выводами 3/4" Евроконус;
- интегрированные запорные вентили на входе;
- интегрированные термостатические вентили на выходе;
- воздухоотводчики;
- штуцеры для слива теплоносителя;
- заглушки 1";
- оцинкованные кронштейны для монтажа.



Тип	К 1	К 2	Артикул	€/шт.
2 контура	1 шт.	--	340152 <b>NEW</b>	131,93
3 контура	1 шт.	--	340153 <b>NEW</b>	163,22
4 контура	1 шт.	--	340154 <b>NEW</b>	194,54
5 контуров	1 шт.	--	340155 <b>NEW</b>	226,22
6 контуров	1 шт.	--	340156 <b>NEW</b>	257,55
7 контуров	1 шт.	--	340157 <b>NEW</b>	288,84
8 контуров	1 шт.	--	340158 <b>NEW</b>	320,18
9 контуров	1 шт.	--	340159 <b>NEW</b>	351,46
10 контуров	1 шт.	--	340160 <b>NEW</b>	382,79
11 контуров	1 шт.	--	340161 <b>NEW</b>	414,08
12 контуров	1 шт.	--	340162 <b>NEW</b>	445,40

# TECElogo – коллекторы и адаптеры

## Адаптер (пресс-соединение)

Размер	Артикул	К 1	К 2	€/шт.
16/15 Cu	873 01 00	10 шт.	100 шт.	5,44
20/18 Cu	873 01 01	10 шт.	100 шт.	8,60
25/22 Cu	873 01 02	10 шт.	50 шт.	10,04

Латунь



## Адаптер на систему TECEflex

Размер	Артикул	К 1	К 2	€/шт.
16 × 16	873 03 00	10 шт.	80 шт.	11,20
20 × 20	873 03 01	10 шт.	80 шт.	11,75
25 × 25	873 03 02	10 шт.	80 шт.	13,80

Латунь



## Адаптер на медную трубу с резьбовым зажимом

Размер	Артикул	К 1	К 2	€/шт.
16 × 15	871 12 02	10 шт.	80 шт.	13,30
16 × 18	871 12 03	10 шт.	80 шт.	13,30
20 × 15	871 12 04	10 шт.	80 шт.	13,80
20 × 18	871 12 05	10 шт.	80 шт.	13,80

Латунь



## Концовка разборная 3/4" (Евроконус)

Для универсальной металлополимерной трубы TECElogo.

Размер	Артикул	К 1	К 2	€/шт.
16 × 3/4"	874 02 16	10 шт.	200 шт.	7,40
20 × 3/4"	874 02 20	10 шт.	200 шт.	7,40

Латунь



## Соединение труба-фитинг редукционное

Размер	Артикул	К 1	К 2	€/шт.
25 × 20	873 00 28 <b>NEW</b>	1 шт.	50 шт.	12,50

**NEW**



## Заглушка для фитинга

Размер	Артикул	К 1	К 2	€/шт.
16	873 00 32 <b>NEW</b>	1 шт.	200 шт.	2,82

**NEW**



## Шкаф коллекторный встраиваемый

### Белый, окрашенный



### Нержавеющая сталь



Количество контуров	К 1	К 2	Артикул	€/шт.	Артикул	€/шт.
2-4	1 шт.	–	7735 10 21	<b>87,16</b>	7735 10 31	<b>217,35</b>
5-8	1 шт.	–	7735 10 22	<b>94,21</b>	7735 10 32	<b>246,33</b>
6-9	1 шт.	–	7735 10 23	<b>111,05</b>	7735 10 33	<b>289,72</b>
9-12	1 шт.	–	7735 10 24	<b>122,84</b>	7735 10 34	<b>304,25</b>
12-16	1 шт.	–	7735 10 25	<b>147,68</b>	7735 10 35	<b>362,21</b>

## Шкаф коллекторный наружный

### Белый, окрашенный



Количество контуров	Артикул	К 1	К 2	€/шт.
2-4	7736 10 21	1 шт.	–	<b>78,02</b>
5-8	7736 10 22	1 шт.	–	<b>88,12</b>
6-9	7736 10 23	1 шт.	–	<b>101,66</b>
9-12	7736 10 24	1 шт.	–	<b>114,01</b>
12-16	7736 10 25	1 шт.	–	<b>142,20</b>

# TECElogo – радиаторные подключения

## Термостат для вентилей с резьбой M30 x 1,5

Размеры	Артикул	K1	K2	€/шт.
M30 × 1,5	874 04 30	1 шт.	15 шт.	13,68



## Термостатический вентиль проходной, с предварительной настройкой

Размеры	Артикул	K1	K2	€/шт.
R 1/2" × Rp 1/2"	874 04 31	1 шт.	20 шт.	16,99



## Термостатический вентиль угловой, с предварительной настройкой

Размеры	Артикул	K1	K2	€/шт.
R 1/2" × Rp 1/2"	874 04 32	1 шт.	20 шт.	15,84



## Вентиль на обратную подводку, проходной

Размеры	Артикул	K1	K2	€/шт.
R 1/2" × Rp 1/2"	874 04 33	1 шт.	20 шт.	8,68



## Вентиль на обратную подводку, угловой

Размеры	Артикул	K1	K2	€/шт.
R 1/2" × Rp 1/2"	874 04 34	1 шт.	20 шт.	8,68



**Запорно-присоединительный узел  
для нижнего подключения радиаторов, проходной**

Размеры	Артикул	K1	K2	€/шт.
3/4" Ek × 3/4" Ek	874 04 35	1 шт.	10 шт.	16,00



**Запорно-присоединительный узел  
для нижнего подключения радиаторов, угловой**

Размеры	Артикул	K1	K2	€/шт.
3/4" Ek × 3/4" Ek	874 04 36	1 шт.	10 шт.	16,00



**Запорно-присоединительный узел  
для нижнего подключения радиаторов, проходной**

Размеры	Артикул	K1	K2	€/шт.
3/4" Ek × 1/2" AG	874 04 37	1 шт.	10 шт.	19,62



**Запорно-присоединительный узел  
для нижнего подключения радиаторов, угловой**

Размеры	Артикул	K1	K2	€/шт.
3/4" Ek × 1/2" AG	874 04 38	1 шт.	10 шт.	19,62



**Концовка разборная  
для присоединения медных трубок**



Поставляются комплектом из 2 шт.  
Цена указана за 1 шт.

Размеры	Артикул	K1	K2	€/шт.
3/4" Ek × 15 мм	874 04 39	2 шт.	–	3,74



# TECElogo – радиаторные подключения

## Монтажная трубка для подключения радиатора конечная, 15 мм

Никелированная.

Размер	Артикул	К 1	К 2	€/шт.
16 × 15 мм Cu × 330 мм	874 04 01	10 шт.	50 шт.	13,00
20 × 15 мм Cu × 330 мм	874 04 02	10 шт.	50 шт.	17,00



## Монтажная трубка для подключения радиатора проходная, 15 мм

Никелированная.

Размер	Артикул	К 1	К 2	€/шт.
16 × 15 мм Cu × 330 мм	874 04 03	10 шт.	40 шт.	19,20
20 × 15 мм Cu × 330 мм	874 04 04	10 шт.	40 шт.	29,00



## Монтажный узел для подключения радиатора, напольный

Никелированный.

Размер	Артикул	К 1	К 2	€/шт.
16	874 04 05	1 шт.	5 шт.	31,00



## Монтажный узел для подключения радиатора, настенный

Никелированный.

Размер	Артикул	К 1	К 2	€/шт.
16	874 04 06	1 шт.	5 шт.	30,00



## Двойной тройник

Никелированный, для систем отопления.

Размер	Артикул	К 1	К 2	€/шт.
16 × 16 × 16	874 01 01	1 шт.	10 шт.	35,00
20 × 16 × 16	874 01 02	1 шт.	10 шт.	38,00
20 × 16 × 20	874 01 03	1 шт.	10 шт.	42,00



## Защитный короб для двойного тройника

Размер	Артикул	К 1	К 2	€/шт.
16-20	874 01 00	1 шт.	–	4,20



## Монтажный комплект с настенными уголками для подключения радиатора

Полностью собран, состоит из:

- монтажная пластина
- 2 настенных уголка
- 2 шумопоглощающих элемента

Для подключения используются SLHK-патрубки (арт. 7 300 25 или 7 300 10) и соединение концевое для SLHK-патрубков (арт. 7 175 01).

Размер	Артикул	К 1	К 2	€/шт.
16 × Rp 1/2"	874 04 07	1 шт.	5 шт.	21,40



## Монтажный узел для подключения радиатора (выход из стены)

Оборудован кронштейном для крепления к стене и теплоизоляции.

Размер	Артикул	К 1	К 2	€/шт.
16	874 05 50	1 шт.	5 шт.	13,20



## Монтажный узел для подключения радиатора

Оборудован кронштейном для крепления к стене.

Размер	Артикул	К 1	К 2	€/шт.
16 / HKGS	874 05 70	1 шт.	5 шт.	21,92



## SLHK-Патрубок

Комплект угловых медных патрубков для подключения радиатора от SLHK тройника, 2 шт.

Размер	Артикул	К 1	К 2	€/компл.
Ø 15 мм × Ø 15 мм Cu	7 300 25	1 компл.	20 компл.	8,80



# TECElogo – радиаторные подключения

## SLHK-Патрубок

Комплект угловых медных патрубков оборудованных запорными вентилями для подключения радиатора от SLHK тройника, 2 шт.

Размер	Артикул	К 1	К 2	€/компл.
Ø 15 мм × Ø 15 мм Cu	7 300 10	1 компл.	20 компл.	26,76



## Соединение концевое для SLHK-патрубков

Размер	Артикул	К 1	К 2	€/шт.
Ø 15 мм × R 1/2"	7 175 01	10 шт.	150 шт.	3,84



## SLHK-Двойной тройник для подключения радиаторов

Применяется при плintусной разводке системы отопления.  
Комплект - 2 соединения 1/2" × 15 Cu

Размер	Артикул	К 1	К 2	€/компл.
16 × 15 Cu × 16	874 04 21	1 компл.	10 компл.	75,60
20 × 15 Cu × 20	874 04 22	1 компл.	10 компл.	79,42
16 × 15 Cu × Заглушка	874 04 23	1 компл.	10 компл.	76,63
Заклушка × 15 Cu × 16	874 04 24	1 компл.	10 компл.	76,63



## Дюбель одинарный

Для труб Ø 14-16 мм.  
Пластиковый.

Размеры	Артикул	К 1	К 2	€/шт.
Длина 80 мм	7 205 11.1	200 шт.	800 шт.	0,33



## Дюбель двойной

Для труб Ø 14-16 мм.  
Пластиковый.

Размеры	Артикул	К 1	К 2	€/шт.
Длина 80 мм	7 205 12.1	100 шт.	400 шт.	0,39



## Направляющий уголок для трубы

Для труб Ø 14-16 мм.  
Пластиковый.

Артикул	К 1	К 2	€/шт.
7 180 05	5 шт.	20 шт.	4,32



**Комплект инструментов**

Комплект поставки:

- ножницы для резки / труборез;
- насадки для калибровки и снятия фаски;
- рукоятка для калибровки;
- комплект ключей для разборки соединений;
- комплект рожковых ключей для разборки соединений.



Размер	Артикул	К 1	К 2	€/компл.
16–25	876 00 01	1 компл.	–	314,00
32–50	876 00 07	1 компл.	–	460,00

**Ножницы для резки труб**

Размер	Артикул	К 1	К 2	€/шт.
16–25	876 00 02	1 шт.	–	65,00
Запасное лезвие	876 00 03	1 шт.	–	33,00



**Труборез**

Размер	Артикул	К 1	К 2	€/шт.
14–63	876 00 08	1 шт.	–	78,00
Запасное лезвие	876 00 09	1 шт.	–	10,40



## Зажим для трубы

Размер	Артикул	К 1	К 2	€/шт.
16-25	876 00 06	1 шт.	--	55,00



## Насадка для калибровки и снятия фаски

Размер	Артикул	К 1	К 2	€/шт.
16	876 00 16	1 шт.	--	41,00
20	876 00 20	1 шт.	--	43,00
25	876 00 25	1 шт.	--	48,80
32	876 00 32	1 шт.	--	62,00
40	876 00 40	1 шт.	--	85,00
50	876 00 50	1 шт.	--	103,00
63	876 00 63 <b>NEW</b>	1 шт.	--	140,00



## Рукоятка для калибровки

Размер	Артикул	К 1	К 2	€/шт.
16-63	876 00 00	1 шт.	--	38,60



## Адаптер для фиксации насадок для калибровки

Предназначен для быстрой смены насадок при работе с шуруповертом.

Размер	Артикул	К 1	К 2	€/шт.
16-63	876 00 05	1 шт.	--	38,60



## Комплект ключей для разборки соединений

Размер	Артикул	К 1	К 2	€/компл.
16-25	876 01 00	1 компл.	--	9,80
32-50	876 01 01	1 компл.	--	32,00



**Комплект рожковых ключей для разборки соединений**

Размер	Артикул	К 1	К 2	€/компл.
16-25	876 04 00	1 компл	--	13,00
32-50	876 04 02	1 компл	--	24,00



**Ключ для разборки соединений**

Размер	Артикул	К 1	К 2	€/шт.
63	876 01 63 <b>NEW</b>	1 шт.	--	22,00

**NEW**



**Ключ рожковый для разборки соединений**

Размер	Артикул	К 1	К 2	€/штм.
63	876 04 63 <b>NEW</b>	1 шт.	--	17,40

**NEW**



**Пружина для изгибания трубы**  
Внутренняя.

Размер	Артикул	К 1	К 2	€/шт.
16	876 02 16	1 шт.	--	13,00
20	876 02 20	1 шт.	--	16,00
25	876 02 25 <b>NEW</b>	1 шт.	--	26,60



**Пружина для изгибания трубы**  
Внешняя.

Размер	Артикул	К 1	К 2	€/шт.
16	876 03 16	1 шт.	--	13,00
20	876 03 20	1 шт.	--	16,00
25	876 03 25 <b>NEW</b>	1 шт.	--	27,00



**Станок для разматывания трубы**

Размер	Артикул	К 1	К 2	€/шт.
	7 201 93	1 шт.	--	360,00



**Приспособление для выпрямления трубы**

Размер	Артикул	К 1	К 2	€/шт.
16-25	7 201 94	1 шт.	--	360,00



# TECElogo – стартовый набор

## Стартовый монтажный набор TECElogo



№	Артикул	Наименование	Размер	Количество
1	870 00 16	Труба	Ø 16 мм	25 м
2	871 00 02	Соединение прямое с внутренней резьбой	Ø 16 мм × 1/2" Rp	2 шт.
3	871 01 02	Соединение прямое с ниппелем	Ø 16 мм × 1/2" R	4 шт.
4	871 07 16	Уголок соединительный 90°	Ø 16 × 16 мм	6 шт.
5	871 09 16	Тройник 90°	Ø 16 × 16 × 16 мм	6 шт.
6	872 00 02	Уголок с настенным креплением	Ø 16 мм × 1/2" Rp	8 шт.
7	874 02 16	Концовка разборная	Ø 16 мм	2 шт.

Артикул	К 1	К 2	€/компл.
879 00 01.1	1 компл.	--	205,67

**Соединение прямое с внутренней резьбой**

Размер			Латунь			
D	d	SW	Артикул	Z	L	L1
Rp 1/2"	16	27	871 00 02	8,5	50,0	15,0
Rp 1/2"	20	27	871 00 03	8,5	55,0	15,0
Rp 3/4"	20	32	871 00 04	8,7	56,5	16,3
Rp 3/4"	25	32	871 00 05	8,7	59,5	16,3
Rp 1"	25	40	871 00 06	10,4	63,0	19,1
Rp 1"	32	40	871 00 07	17,8	82,2	19,1
Rp 1 1/2"	40	56	871 00 08	20,5	89,2	21,4
Rp 2"	50	69	871 00 09	21,2	94,2	25,7

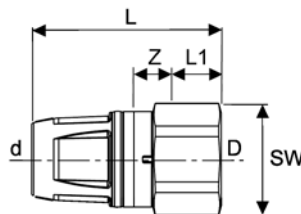

**Соединение прямое с ниппелем**

Размер			Латунь			
D	d	SW	Артикул	Z	L	L1
R 1/2"	16	24	871 01 02	13,3	53,0	13,2
R 3/4"	16	24	871 01 03	13,3	54,3	13,2
R 1/2"	20	29	871 01 04	13,3	58,0	13,2
R 3/4"	20	29	871 01 05	13,3	59,3	14,5
R 3/4"	25	34	871 01 06	13,3	62,3	14,5
R 1"	25	34	871 01 07	13,3	65,1	16,8
R 1"	32	34	871 01 16	25,2	87,3	16,8
R 1 1/4"	40	43	871 01 17	25,3	91,7	19,1
R 1 1/2"	50	48	871 01 18	27,8	94,2	19,1

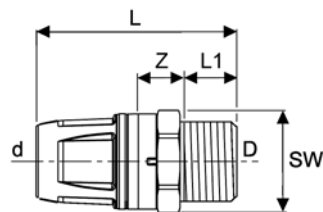

**Соединение прямое с ниппелем**

Размер			Нержавеющая сталь			
D	d	SW	Артикул	Z	L	L1
R 1/2"	16	24	871 01 20	13,3	53,0	13,2
R 3/4"	20	29	871 01 22	13,3	59,3	14,5
R 1"	25	34	871 01 24	13,3	65,1	16,8

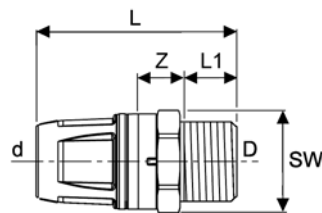

**Соединение труба-труба**

Размер		PPSU		
d	Артикул	Z	L	
16	871 05 16	14,0	67,0	
20	871 05 20	14,0	77,0	
25	871 05 25	14,0	83,0	
32	871 05 32	26,7	117,3	
40	871 05 40	27,3	121,9	
50	871 05 50	27,8	122,4	
63	871 05 63	31,1	150,0	

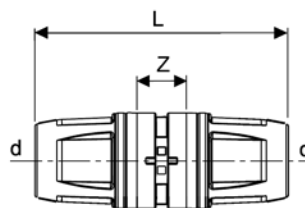

## Соединение труба-труба редукционное

Размер		PPSU		
d	d1	Артикул	Z	L
20	16	871 06 16	14,0	72,0
25	16	871 06 20	14,0	75,0
25	20	871 06 25	14,0	80,0
32	20	871 06 32	26,4	103,2
32	25	871 06 33	26,4	106,2
40	32	871 06 40	27,7	120,3
50	40	871 06 50	27,7	122,3
63	50	871 06 63	29,5	139,3

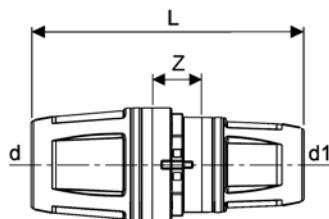

## Заглушка с воздухоотводчиком

Размер	Латунь
d	Артикул
16	874 00 01

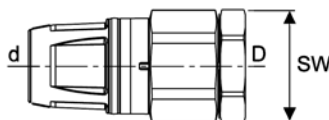

## Уголок соединительный 90°

Размер		PPSU		
d	Артикул	Z	L	
16	871 07 16	18,5	45,5	
20	871 07 20	21,0	53,0	
25	871 07 25	23,5	58,5	
32	871 07 32	32,7	78,0	
40	871 07 40	39,4	86,7	
50	871 07 50	45,4	92,7	
63	871 07 63	59,5	119,0	

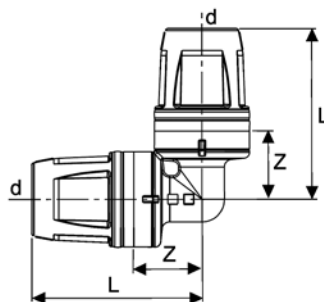

## Уголок соединительный 90° с фитингом TECElogo

Размер		PPSU				
d	D	Артикул	Z	L	L1	L2
16	16	871 11 16	18,5	42,6	45,0	16,0
20	20	871 11 20	21,0	46,0	53,0	16,0
25	25	871 11 25	24,0	51,5	59,0	18,5

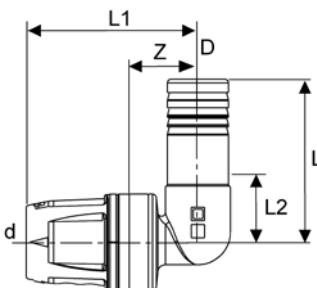

## Уголок соединительный 90° с муфтой

Размер		Латунь				
D	d	Артикул	Z	L	L1	L2
Rp 1/2"	16	871 02 02	21,0	20,0	47,5	15,0
Rp 1/2"	20	871 02 03	21,0	20,0	52,5	15,0
Rp 3/4"	20	871 02 04	21,0	22,5	58,5	16,3
Rp 3/4"	25	871 02 05	24,0	30,0	58,5	16,3
Rp 1"	32	871 02 06	33,9	35,0	79,2	19,1

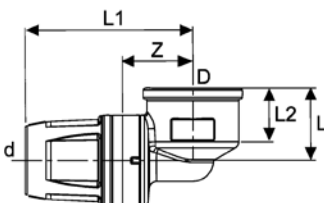

**Уголок соединительный 90° с ниппелем**

Размер		Латунь				
D	d	Артикул	Z	L	L1	L2
R 1/2"	16	871 03 02	12,0	35,0	44,0	13,0
R 1/2"	20	871 03 03	12,0	35,0	49,0	13,0
R 3/4"	20	871 03 04	15,0	36,0	52,0	14,0
R 3/4"	25	871 03 05	15,0	41,0	55,0	14,0
R 1"	25	871 03 06	18,5	44,5	59,0	16,8
R 1"	32	871 03 12	27,9	44,5	73,2	16,8

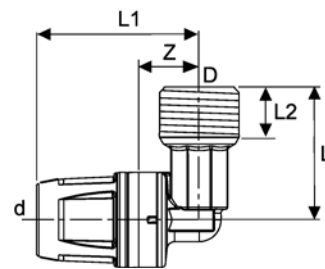

**Тройник 90° с внутренней резьбой**

Размер		Латунь					Бронза				
D	d	Артикул	Z	L	L1	L2	Артикул	Z	L	L1	L2
Rp 1/2"	16	871 04 02	16,0	95,0	20,0	15,0	-	-	-	-	-
Rp 1/2"	20	871 04 03	16,0	105,0	20,0	15,0	-	-	-	-	-
Rp 3/4"	25	871 04 04	19,0	117,0	30,0	16,3	-	-	-	-	-
Rp 1"	32	871 04 06	34,4	159,4	32,0	19,1	-	-	-	-	-
Rp 1"	40	871 04 08	34,4	163,4	32,8	19,1	-	-	-	-	-
Rp 1 1/4"	50	871 04 10	39,4	173,4	39,2	21,4	-	-	-	-	-
Rp 1 1/2"	63	-	-	-	-	-	871 34 08	55,5	230,0	54,0	21,4

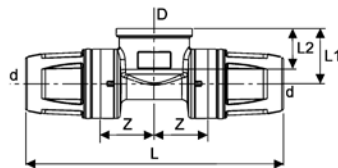

**Тройник 90°**

Размер		PPSU				
d	Артикул	Z	Z1	L	L1	
16	871 09 16	7,0	16,0	79,0	48,0	
20	871 09 20	9,0	20,0	91,0	57,0	
25	871 09 25	11,0	23,0	102,0	63,0	
32	871 09 32	25,4	37,4	141,3	82,7	
40	871 09 40	29,4	43,4	153,3	90,7	
50	871 09 50	33,9	49,9	162,4	97,2	
63	871 09 63	58,5	58,5	236,0	118,0	

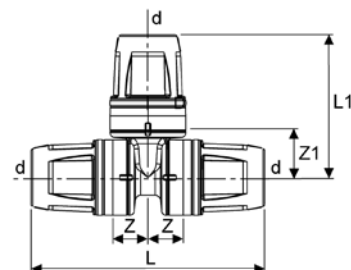

**Тройник 90° редукционный**

Размер			PPSU					
d	d1	d2	Артикул	Z	Z1	Z2	L	L1
20	16	16	871 10 04	7,0	19,0	7,0	84,0	51,0
20	16	20	871 10 05	7,0	19,0	7,0	89,0	51,0
20	20	16	871 10 06	9,0	20,0	9,0	86,0	57,0
25	16	16	871 10 07	7,0	22,0	7,0	87,0	54,0
25	16	25	871 10 08	7,0	22,0	7,0	95,0	54,0
25	20	20	871 10 09	9,0	23,0	9,0	89,0	60,0
25	20	25	871 10 10	9,0	23,0	9,0	97,0	60,0
20	25	20	871 10 11	11,0	20,0	11,0	96,0	60,0
32	16	32	871 10 12	20,4	34,0	20,4	131,3	60,5
32	20	32	871 10 13	21,6	32,5	21,6	133,8	64,0
32	25	32	871 10 14	24,1	32,5	24,1	138,8	67,0
32	25	25	871 10 15	24,4	32,5	22,0	126,2	67,0
40	25	40	871 10 17	24,4	38,5	24,4	143,3	73,0
40	32	40	871 10 18	25,9	43,4	25,9	146,3	88,7
40	32	32	871 10 19	25,9	43,4	26,4	144,8	88,7
63	32	63	871 10 22	39,0	58,7	39,0	197,0	105,2
63	50	63	871 10 23	51,0	59,0	51,0	221,0	107,2
50	25	50	871 10 20	24,4	44,6	24,4	143,4	79,1
50	32	50	871 10 21	25,9	49,4	25,9	146,4	94,7

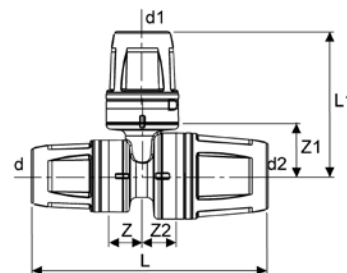

# TECElogo – настенные уголки и сквозные присоединения

## Соединение прямое с накладной гайкой

Размер			Латунь		
D	d	SW	Артикул	Z	L
Rp 1/2"	16	25	873 02 01	24,0	50,0
Rp 3/4"	16	25	873 02 02	24,0	50,0
Rp 3/4"	20	30	873 02 03	24,0	55,0
Rp 1"	25	35	873 02 04	29,0	63,0
Rp 1 1/4"	32	46	873 02 05	31,4	76,7
Rp 1 1/2"	32	52	873 02 06	35,9	81,3
Rp 1 1/2"	40	52	873 02 07	35,9	83,3
Rp 1 3/4"	50	59	873 02 09	35,9	83,3

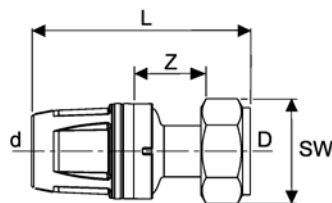

## Уголок с настенным креплением

Размер		Латунь				
d	Артикул	Z	L	L1	L2	L3
16	872 00 02	21,0	40,0	47,0	15,0	20,0
20	872 00 03	21,0	52,0	47,0	15,0	20,0

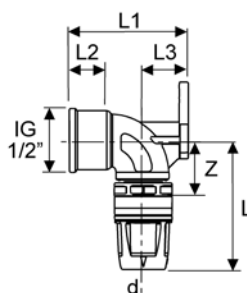

## Уголок с настенным креплением, удлиненный

Размер		Латунь	
d	Артикул	Z	
16	872 00 08	21,0	

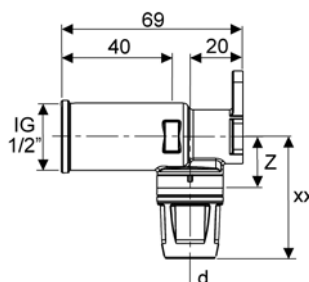

## Тройник угловой с настенным креплением

Размер		Латунь	
d	Артикул	Z	
16	872 00 07	21,0	

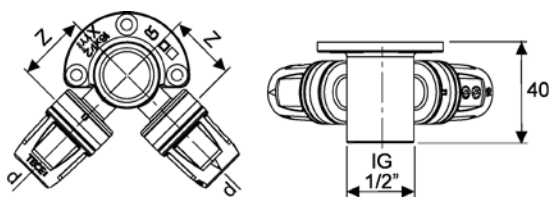

## Сквозное угловое присоединение фланцевое

Размер		Латунь	
d	Артикул	Z	
16	872 00 09	21,0	

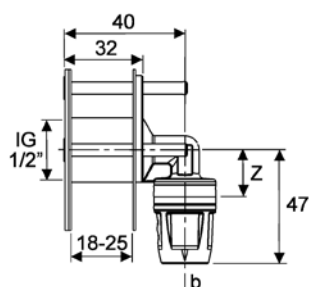

## Монтажный комплект с настенными уголками для дистанционного подключения смесителя

Размер	Латунь
d	Артикул
16 × Rp 1/2"	872 01 01

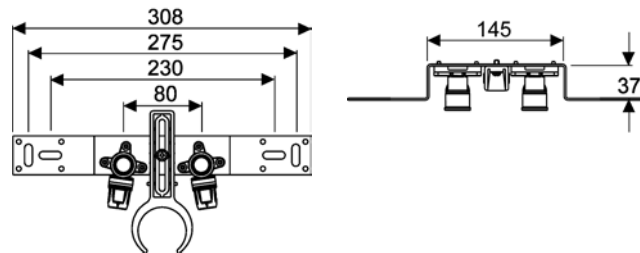

## Монтажный комплект с настенными уголками для смесителя

Размер	Латунь
d	Артикул
16 × Rp 1/2"	872 01 00
20 × Rp 1/2"	–

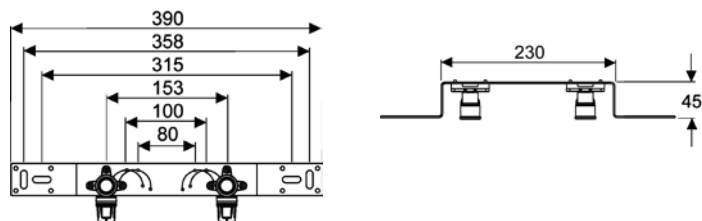

## Монтажная пластина для настенного уголка

Размер	Артикул
d	7 205 27

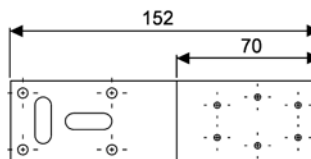

## Монтажная пластина для двух настенных уголков

Размер	Артикул
d	7 205 28

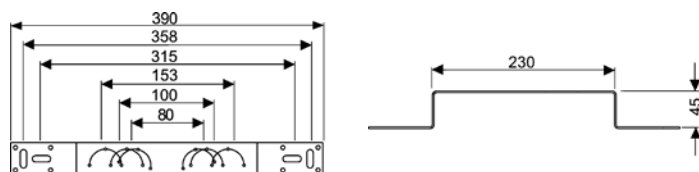

# TECElogo – коллекторы и адаптеры

## Коллектор 3/4" на 2 выхода

Размер		Латунь	
d	SW	Артикул	Z
16	32	873 00 02	24,0

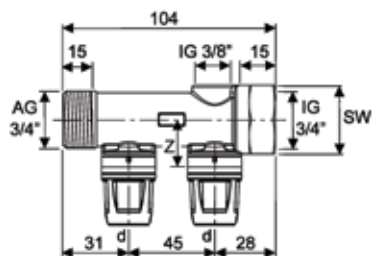

## Коллектор 3/4" на 3 выхода

Размер		Латунь	
d	SW	Артикул	Z
16	32	873 00 03	24,0

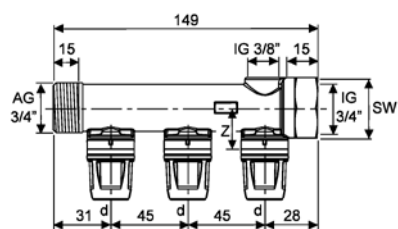

## Коллектор универсальный с запорными вентилями

Тип	Артикул	A	B	C	D	E	F	G
2 контура	8730006	90	40	3/4" Ек	3/4"	34	35	40
3 контура	8730007	138	40	3/4" Ек	3/4"	34	35	40

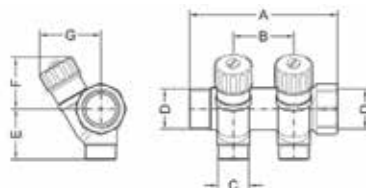

## Коллектор для систем водоснабжения и отопления с запорными вентилями в сборе

Тип	Размеры		Артикул
	Длина распределителя	Длина коллектора в сборе	
2 контура	145	145	7 385 82
3 контура	195	195	7 385 83
4 контура	245	245	7 385 84
5 контуров	295	295	7 385 85
6 контуров	345	345	7 385 86
7 контуров	395	395	7 385 87
8 контуров	445	445	7 385 88
9 контуров	495	495	7 385 89
10 контуров	545	545	7 385 90
11 контуров	595	595	7 385 91
12 контуров	645	645	7 385 92

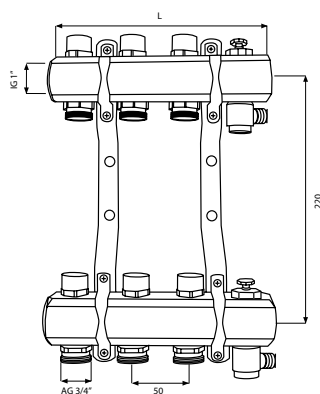

**Коллектор для систем отопления в сборе**

Тип	Размеры		Нержавеющая сталь	
	Длина распределителя	Длина коллектора в сборе	Длина	Артикул
2 контура	110	110		340102
3 контура	160	160		340103
4 контура	210	210		340104
5 контуров	260	260		340105
6 контуров	310	310		340106
7 контуров	360	360		340107
8 контуров	410	410		340108
9 контуров	460	460		340109
10 контуров	510	510		340110
11 контуров	560	560		340111
12 контуров	610	610		340112

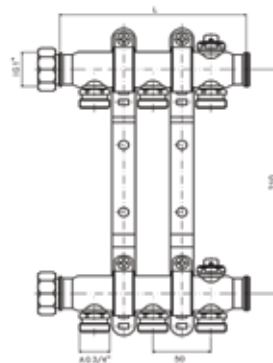

**Адаптер (пресс-соединение)**

Размер		Латунь			
d	D	Артикул	Z	L	L1
16	15 мм Cu	873 01 00	8,0	65,0	25,0
20	18 мм Cu	873 01 01	8,0	70,0	25,0
25	22 мм Cu	873 01 02	8,0	73,0	25,0

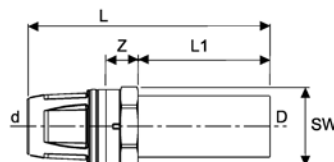

**Адаптер на систему TECEflex**

Размер			Латунь			
d	D	SW	Артикул	Z	L	L1
16	16	25	873 03 00	19,0	61,0	15,5
20	20	30	873 03 01	19,0	68,0	17,5
25	25	35	873 03 02	20,0	79,0	24,5

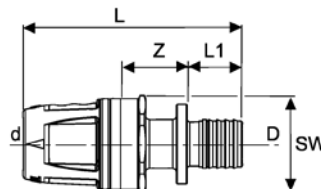

**Адаптер на медную трубу с резьбовым зажимом**

Размер			Латунь			
D	d	SW	Артикул	Z	L	L1
15	16	27	871 12 02	9,0	60,0	
18	16	27	871 12 03	9,0	60,0	
15	20	27	871 12 04	5,0	65,0	
18	20	27	871 12 05	5,0	65,0	

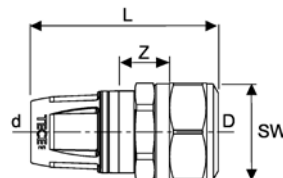

**Концовка разборная 3/4" (Евроконус)**

Размер			Артикул
d	SW		
16	30		874 02 16
20	30		874 02 20

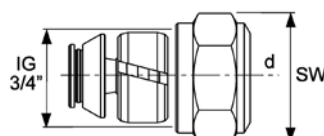

## Шкаф коллекторный встраиваемый

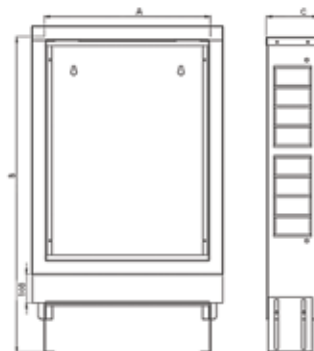

Размер	Белый, окрашенный				Нержавеющая сталь				
	Количество контуров	Артикул	Ширина, А	Высота, В	Глубина, С	Артикул	Ширина, А	Высота, В	Глубина, С
2-4	7735 10 21	450	690-790	110-160	7735 10 31	450	690-790	110-160	110-160
5-8	7735 10 22	530	690-790	110-160	7735 10 32	530	690-790	110-160	110-160
6-9	7735 10 23	680	690-790	110-160	7735 10 33	680	690-790	110-160	110-160
9-12	7735 10 24	830	690-790	110-160	7735 10 34	830	690-790	110-160	110-160
12-16	7735 10 25	1030	690-790	110-160	7735 10 35	1030	690-790	110-160	110-160

## Шкаф коллекторный наружный

Количество контуров	Артикул	Белый, окрашенный		
		Ширина, А	Высота, В	Глубина, С
2-4	7736 102 1	450	640	130
5-8	7736 10 22	530	640	130
6-9	7736 10 23	680	640	130
9-12	7736 10 24	830	640	130
12-16	7736 10 25	1030	640	130

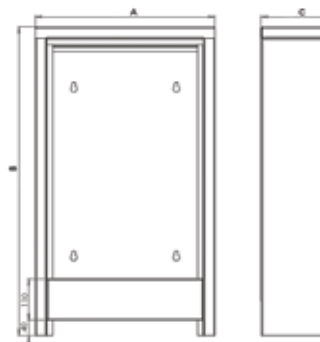

**Термостат для вентилей с резьбой M30 × 1,5**

**Размеры**

	Артикул	A	B	C	D
M30 × 1,5	874 04 30	M30	33	78	49



**Термостатический вентиль проходной, с предварительной настройкой**

**Размеры**

D	D1	Артикул	L1	L2	L3	h1	SW1	SW3
R 1/2"	Rp 1/2"	874 04 31	95	66	29	–	30	27

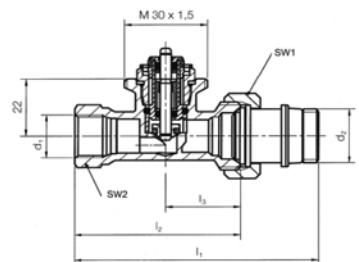

**Термостатический вентиль угловой, с предварительной настройкой**

**Размеры**

D	D1	Артикул	L1	L2	L3	h1	SW1	SW3
R 1/2"	Rp 1/2"	874 04 32	58	29	–	27,5	30	27

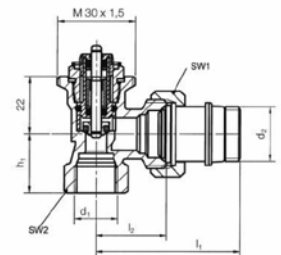

**Вентиль на обратную подводку, проходной**

**Размеры**

D	D1	Артикул	L1	L2	T1	H	SW1	SW2	SW3
R 1/2"	Rp 1/2"	874 04 33	69	22	15	24	17	30	27

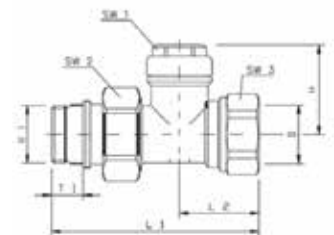

**Вентиль на обратную подводку, угловой**

**Размеры**

D	D1	Артикул	L1	L2	T1	H	SW1	SW2	SW3
R 1/2"	Rp 1/2"	874 04 34	52	22	15	41	17	30	27

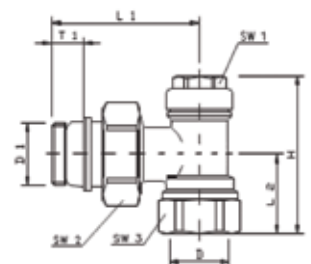

# TECElogo – радиаторные подключения

## Запорно-присоединительный узел для нижнего подключения радиаторов, проходной

Размеры	Артикул	A	B	C	D
3/4" Ek × 3/4" Ek	874 04 35	3/4"	3/4"	50	47,5

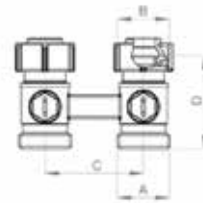

## Запорно-присоединительный узел для нижнего подключения радиаторов, угловой

Размеры	Артикул	A	B	C	D	E
3/4" Ek × 3/4" Ek	874 04 36	3/4"	3/4"	50	26	21,5

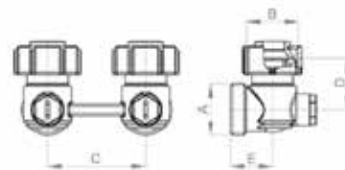

## Запорно-присоединительный узел для нижнего подключения радиаторов, проходной

Размеры	Артикул	A	B	C	D	E
3/4" Ek × 1/2" AG	874 04 37	3/4"	3/4"	50	58,6	10,2

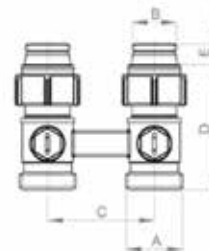

## Запорно-присоединительный узел для нижнего подключения радиаторов, угловой

Размеры	Артикул	A	B	C	D	E	F
3/4" Ek × 1/2" AG	874 04 38	3/4"	1/2"	50	37,1	21,5	10,5

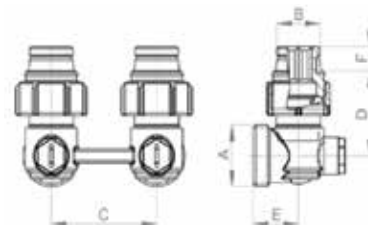

## Концовка разборная для присоединения медных трубок

Размеры	Артикул	SW
3/4" Ek × 15 мм	874 04 39	27

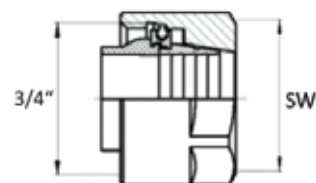

## Монтажная трубка для подключения радиатора конечная, 15 мм

### Размер

d	Артикул	Z	L
16	874 04 01	3,0	330,0
20	874 04 02	3,0	330,0

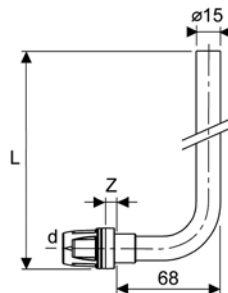

## Монтажная трубка для подключения радиатора проходная, 15 мм

### Размер

d	Артикул	Z
16	874 04 03	33,0
20	874 04 04	33,0

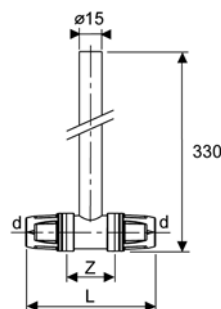

## Монтажный узел для подключения радиатора, напольный

### Размер

d	Артикул
16	874 04 05

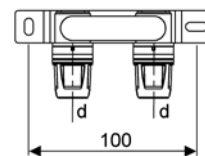
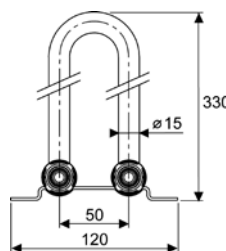

## Монтажный узел для подключения радиатора, настенный

### Размер

d	Артикул
16	874 04 06

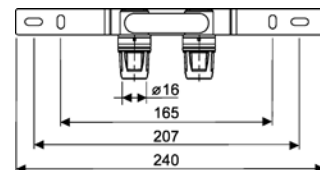
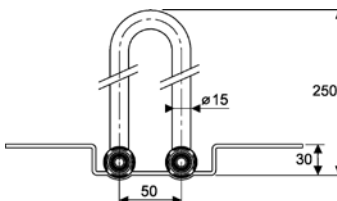

## Двойной тройник

### Размер

### Латунь

d	d1	d2	Артикул	Z	Z1	Z2	L	L1	L2
16	16	16	874 01 01	23,0	15,0	15,0	128,0	83,0	45,0
16	20	16	874 01 02	23,0	20,0	15,0	133,0	88,0	45,0
16	20	20	874 01 03	24,0	20,0	15,0	138,0	93,0	45,0

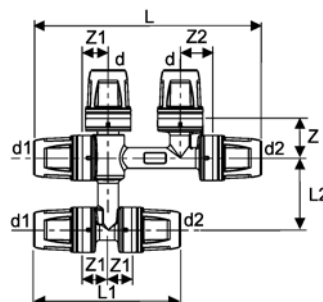

# TECElogo – радиаторные подключения

## Защитный короб для двойного тройника

### Размер

d	Артикул
16-20	874 01 00

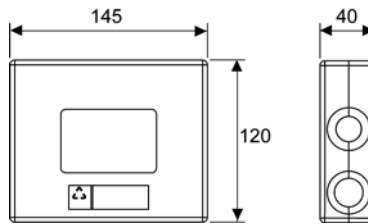

## Монтажный комплект с настенными уголками для подключения радиатора

### Размер

d	Артикул
16 × Rp 1/2"	874 04 07

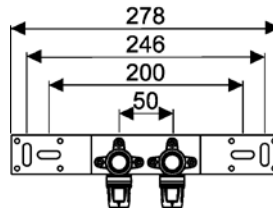

## Монтажный узел для подключения радиатора (выход из стены)

### Размер

d	Артикул
16	874 05 50

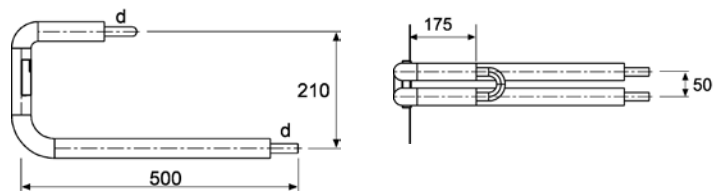

## SLHK-Патрубок

### Размер

d	Артикул
∅ 15 мм × ∅ 15 мм Cu	7 300 25

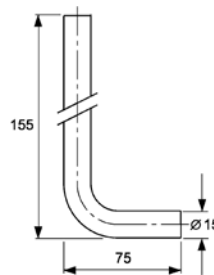

## SLHK-Патрубок

### Размер

d	Артикул
∅ 15 мм × ∅ 15 мм Cu	7 300 10

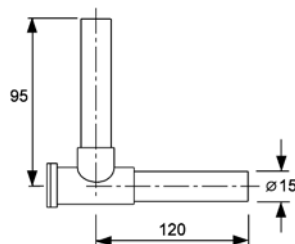

## Соединение концевое для SLHK-патрубков

### Размер

d	Артикул
∅ 15 мм × R 1/2"	7 175 01

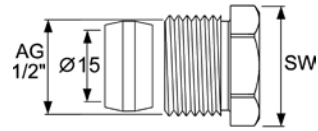

## SLHK-Двойной тройник для подключения радиаторов

### Размер

### Латунь

d1	d2	Артикул	Z1	Z2	L1	L2
16	16	874 04 21	81,0	218,0	134,0	271,0
20	20	874 04 22	81,0	218,0	144,0	281,0
16	Заглушка	874 04 23	--	--	104,0	241,0
Заглушка	16	874 04 24	--	--	104,0	241,0

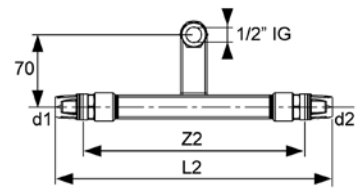
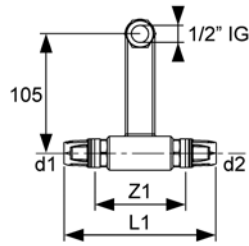

## Направляющий уголок для трубы

Артикул  
7 180 05

