

ОГЛАВЛЕНИЕ

| № | Наименование раздела | стр. |
|----|--|------|
| 1 | Обзор отопительных приборов «КЗТО «РАДИАТОР» | 2 |
| 2 | Радиаторы стальные трубчатые РС, РСК | 7 |
| 3 | Радиатор-скамейка Завалинка (РС, Гармония, Элегант) | 19 |
| 4 | Радиаторы Гармония, Гармония А, Гармония С, Стелла | 21 |
| 5 | Радиаторы Параллели | 33 |
| 6 | Радиаторы Зеркало | 43 |
| 5 | Конвекторы Элегант | 45 |
| 6 | Конвекторы Элегант мини | 46 |
| 7 | Конвекторы Элегант плюс | 47 |
| 8 | Конвекторы Элегант В | 53 |
| 9 | Конвекторы Бриз | 55 |
| 10 | Конвекторы Бриз В | 57 |
| 11 | Конвекторы Бриз В высотой 85 мм | 58 |
| 12 | Декоративная решетка Бриз | 60 |
| 13 | Конвекторы серии Эффект А, Эффект | 61 |
| 14 | Конвекторы серии Блюз, стальной теплообменник | 64 |
| 15 | Дизайн-радиаторы из нержавеющей стали для систем ГВС и отопления | 66 |

МЫ НАДЕЖНЫЕ ПАРТНЕРЫ!!!

Современный рынок предлагает потребителю широкий спектр разнообразных отопительных приборов. Среди этого разнообразия свое достойное место уверенно занимают отопительные приборы производства «Кимрского завода теплового оборудования «Радиатор».

Мы не ставим себя в один ряд с относительно дешевыми алюминиевыми, стальными, панельными и чугунными тепловыми приборами, так как наша продукция рассчитана на покупателей, ценящих надежность, безупречное качество и стильный дизайн.

Элегантный внешний вид отопительных приборов и разнообразие цветовой гаммы окраски (*базовый цвет – белый глянцевый RAL 9010*) дает возможность включать их в самые смелые и оригинальные дизайнерские проекты. Покрытие наружных поверхностей приборов производится методом электрофореза (предварительное грунтование) с последующей окраской эпоксиполиэфирными порошками в электростатическом поле и термообработкой.

Фирма провела большой объем работ, чтобы максимально адаптировать отопительные приборы к условиям Российских отопительных сетей с учетом физических и химических характеристик теплоносителя.

Значения теплоотдачи приборов определены по «Методике определения номинального теплового потока отопительных приборов при теплоносителе воде» «НИИ Сантехники» при нормированных условиях: разность средних температур теплоносителя и воздуха в испытательной камере – 70°C; расход теплоносителя через прибор – 0,1кг/с (360кг/час); атмосферное давление – 1013,3гПа (760 мм.рт.ст.)

Рабочее давление отопительных приборов - до 15 атм. рабочая температура - до 130°C, что позволяет массово применять их в многоэтажных домах с централизованной системой отопления, не говоря уже об индивидуальном (коттеджном) строительстве.

Каждый прибор проходит заводскую опрессовку избыточным давлением не менее 25 атм. Тщательно проверяются герметичность прибора, отсутствие дефектов на поверхности. Тестирование радиаторов гарантирует надежность и абсолютную безопасность при эксплуатации.

Радиаторы РС, РСК, РС нп.

Наибольшую популярность в рейтинге продаж занимают стальные трубчатые радиаторы РС, тип РС 1, РС 2, РС 3, РС 4, РС 5. Толщина стенок в радиаторах увеличена по сравнению с аналогичными импортными приборами.

Глубина секции радиатора РС 2 составляет 100 мм. Теплоотдача одной секции РС 2-500 равна 70 Вт, теплоотдача 1 метра длины радиатора РС 2-500 (теплоплотность) равна 1697 Вт/м.

При необходимости использования радиаторов с более высокой теплоплотностью рекомендуем применять радиаторы РС типов РС 3, РС 4, РС 5 – радиаторы с тремя, четырьмя и пятью рядами вертикальных трубок по глубине прибора. Теплоотдача 1 метра длины приборов РС 3-500 – 2375 Вт/м; приборов РС 4-500 – 2976 Вт/м, приборов РС 5 – 3674 Вт/м. Глубина секции прибора РС 3 составляет 160 мм, глубина секции прибора РС 4 составляет 226 мм, РС 5 – 292 мм.

Вес 1 метра длины стального радиатора РС 2-500 приблизительно равен 26 кг. Для сравнения, вес аналогичного чугунного радиатора – 74 кг.

Все вышеуказанные тепловые характеристики радиаторов РС относятся к радиаторам с межцентровым присоединительным размером 500 мм (габаритная высота – 540 мм). Радиаторы РС также имеют модификации с межцентровым расстоянием 300, 750, 900, 1000, 1200, 1500, 1750, 2000 мм. Длина радиаторов до 2056 мм.

Радиаторы РСК - модифицированная модель радиаторов серии РС, вобравшая в себя все его лучшие свойства, но с более современным дизайном. Коллектор имеет сечение круглой формы, что придает радиатору большую элегантность. Новый дизайн и совершенные технологии наполнят Ваш интерьер теплом.

Особенности конструкции, а именно: гладкая наружная поверхность труб и легкая доступность к любой точке поверхности радиаторов обуславливают простоту очистки их от пыли и, соответственно, высокую гигиеничность при эксплуатации. Очистку наружной поверхности радиаторов рекомендуется производить мягкой тканью с нейтральными моющими средствами. Полимерное покрытие радиаторов

допускает обработку такими дезинфицирующими препаратами, как Ди-Хлор (0,015%), Сильфохлоратин Д (0,2%), перекись водорода (6%), уксусная кислота (1%). Испытания показали, что такая обработка не приводит к снижению антикоррозийных защитных свойств и ухудшению декоративного внешнего вида прибора.

Радиаторы серии «РС» рекомендованы для применения в помещениях с повышенными санитарно-гигиеническими требованиями (в лечебно-оздоровительных, школьных и детских учреждениях и т.п.)

Радиаторы выпускаются с *боковой и нижней подводкой*, размер присоединительной резьбы – *G ½" или G ¾"*. Радиаторы РС нп (с нижней подводкой) оснащаются терморегулирующим клапаном, воздуховыпускным краном и глухой пробкой, дополнительно по заказам – термостатическим элементом и запорно-присоединительной арматурой.

Радиаторы РС могут монтироваться с медной (через латунные фитинги), стальной и металлопластиковой трубой, в однотрубной и двухтрубной системах отопления.

Гарантия - 5 лет.

Срок службы более 25 лет.

Радиатор – скамейка «Завалинка».

«Завалинка» – старинное русское слово. Оно несет в себе глубокий смысл и традиции. «Завалинка» в нашей ассоциации - это удобство, это тепло, это нега, блаженство, это душевная беседа в кругу родных и друзей. Мы готовы предложить Вам все это с учетом современных условий быта и возросших требований к комфорту. Изделие выпускается для подключения в системы отопления. Удобно присев на деревянную поверхность «Завалинки», Вы уже через короткое время ощутите ласковую негу, разливающуюся по телу создающую максимально комфортные условия для отдыха и беседы.

«Завалинка» предназначена для обогрева помещений, в частности лоджий, веранд, спортивных залов, залов ожидания транспортных терминалов, торговых площадей супермаркетов, а также может служить подоконником и подставкой для цветов в оранжереях или зимнем саду.

Приборы «Завалинка» изготавливаются на базе:

1. радиатора РС 4 с панелью из дерева
2. радиатора Гармония 2 с панелью из дерева
3. конвектора Элегант мини, полностью отделанного деревянными панелями.

Радиаторы Гармония

Отопительные приборы моделей Гармония, Гармония А, Гармония С, Трио - это воплощение современной концепции отопительного оборудования. Идеальное решение проблемы отопления, как с точки зрения эстетики, так и с точки зрения эффективности.

Большая номенклатура высот, широкая цветовая гамма, модели радиусного и углового исполнений – всё это инструмент по воплощению Ваших идей по созданию индивидуального интерьера.

Радиатор Гармония - уникальное инженерное решение. Секция радиатора представляет собой трубку с двойной стенкой, в полости которой движется теплоноситель. Диаметр трубки равен 51 мм. Радиатор Гармония имеет площадь излучающей поверхности как и обычный радиатор, но, кроме этого, к его обогревающей способности добавляется значительная конвективная составляющая.

Теплоотдача 1 метра длины прибора составляет:

- Гармония 1-500 - 1457 Вт/м (глубина секции – 80 мм);
- Гармония 2-500 - 2571 Вт/м (глубина секции – 130 мм).

Радиатор Гармония дополнительно комплектуется *декоративными крышками – «ободок» из полированной нержавеющей стали или с «золотистым» покрытием.*

Радиаторы Гармония А - прибор «мягкого» дизайна.

Секция этого прибора меньших размеров, чем секция радиатора Гармония, и представляет собой «глухую» трубку, соединенную с коллекторами. Диаметр трубки для Гармонии А40 равен 40 мм, для Гармонии А25 – 25 мм.

Теплоотдача 1 метра длины прибора составляет:

- Гармония А40 1-500 -1120 Вт/м (глубина секции –72 мм);
- Гармония А40 2-500 -1980 Вт/м (глубина секции –111 мм).
- Гармония А25 1-500 -1055 Вт/м (глубина секции –57 мм);
- Гармония А25 2-500 -1595 Вт/м (глубина секции –81 мм).

Межцентровое расстояние прибора может быть: 155, 300, 500, 750, 1000, 1250, 1500, 1750, 2000 мм. Длина - до 2240 мм.

МЫ НАДЕЖНЫЕ ПАРТНЕРЫ!!!

Радиаторы Гармония С конструктивно схожи с радиаторами Гармония А, но отличаются по дизайну. Радиаторы Гармония С имеют трубчатые колонки с торцами полусферической формы.

Создающие активный восходящий поток теплого воздуха высокие модели радиатора Гармония рекомендуется использовать также для отопления помещений увеличенной высоты (более 3 м). Обычно в таких помещениях стандартные отопительные приборы устанавливают в 2-3 яруса. Радиаторы Гармония превосходно подходят для больших залов и просторных холлов с высокими потолками (гостиниц, офисов, культурно-развлекательных учреждений и т.д.)

Радиусный радиатор Гармония R

Радиусное исполнение, как правило, вызывает интерес у дизайнеров, чьи смелые проекты оценят творческие люди, для которых важна индивидуальность и независимость во всем.

Многие современные здания не обходятся без эркеров и башен. Именно эту изысканность и утонченность плавных изгибов дополняют теплом радиусные радиаторы Гармония R.

Гармония Подоконник - отопительный прибор современного дизайна с дополнительными функциональными возможностями, а именно: декорированный полкой из натурального дерева с высококачественным лаковым покрытием. Гармония Подоконник органично вписывается в интерьер помещения с большими окнами и стеклянными стенами, имитируя при этом традиционный подоконник. Прибор выпускается с нижней подводкой, оснащается терморегулятором, комплектуется декоративными крышками - «ободками».

Радиаторы Гармония выпускаются с боковой и нижней подводкой, размеры присоединительной резьбы - G 1/2" .

Радиаторы Гармония могут монтироваться с медной (через латунные фитинги), стальной и металлопластиковой трубой, в однотрубной и двухтрубной системах отопления.

Радиаторы Параллели.

Совершенство в простоте. Геометрия линий притягивает взгляд, делает прибор центром внимания. Немного цвета и содержание меняется. Настоящий конструктивизм – лаконичность и технологичность.

Радиаторы Зеркало.

Модификации приборов Гармония, Гармония А40, Параллели выпускаются также. Декорированы зеркалом во всю высоту радиатора.

Гарантия - 5 лет.

Срок службы - более 25 лет.

Медно-алюминиевые конвекторы серии Бриз и серии Элегант представляют элиту тепловых приборов. Использование таких материалов как медь и алюминий определяют долговечность и надежность в сочетании с эффективностью.

«Сердцем» конвекторов серии Бриз и серии Элегант является медно-алюминиевый теплообменник, представляющий собой медные трубы, оребренные гофрированными алюминиевыми пластинами. Такая конструкция обеспечивает минимальную тепловую инерционность, которая определяется теплопроводностью металла, применяемого для его изготовления, соотношением объема металла с поверхностью теплообмена и соотношением объема теплоносителя с площадью теплообмена.

Экономичность в эксплуатации таких приборов очевидна, так как только они могут достаточно быстро ответить на резкое изменение температуры в помещении. Чем меньше объем теплоносителя, содержащегося в подводящих каналах теплообменника, а также, чем меньше масса самого радиатора и большая площадь отдающей тепло поверхности, тем легче управляемым в отношении изменения температурного режима является прибор. В этом качестве с конвекторами на основе медно-алюминиевых теплообменников не сравнится никакой другой прибор.

Бриз - конвекторы, встраиваемые в структуру пола. Такие приборы рекомендуются для отопления помещений, имеющих высокие окна или стеклянные стены, где традиционные отопительные приборы применить затруднительно без нарушения дизайнерских решений, а также для дополнительного отопления при смешанной установке с другими приборами. Они создают тепловые завесы от ниспадающих потоков холодного воздуха, предотвращая запотевание окон.

В многоэтажных и многофункциональных зданиях применяются интеллектуальные системы «smart-house» (отопление - вентиляция – кондиционирование). В такие системы легко интегрируются конвекторы серии Бриз, встраиваемые в структуру пола.

Конвекторы монтируются в структуру пола, оставляя на видимой поверхности лишь декоративную решетку поперечного исполнения, которая выглядит как единый с полом дизайн - элемент. Весь же теплообменный узел располагается ниже уровня пола.

Решётка изготавливается из анодированного алюминиевого профиля, из полированной нержавеющей стали или из ценных пород дерева.

Теплообменник конвектора Бриз изготавливается из медной трубы диаметром 15 мм. Трубы оребрены алюминиевыми пластинами размером 50x100 мм. Пластины имеют волнистую (гофрированную) поверхность, увеличивающую площадь теплообмена и прочность пластины.

В приборе Бриз имеется воздухоотводчик (кран Маевского) для удобства удаления воздуха из системы и оконечные латунные переходники с внутренней резьбой G1/2" для присоединения к отопительной системе.

Латунные переходники позволяют монтировать данные приборы с медной, стальной, металлопластиковой трубой.

Конвекторы выпускаются проходными или концевыми, с одним или двумя теплообменниками.

Короб изготавливается из листовой стали. Теплообменник и короб имеют защитное эпоксидное покрытие графитово-серого цвета (RAL 7024), что делает его практически «невидимым» под декоративной решеткой.

Декоративная решетка - рулонного типа, съемная, для обслуживания прибора и очистки от пыли.

Декоративная решетка находится на уровне поверхности пола. Вероятно, что человек, находясь в помещении, будет иногда по ней ходить. Серийный конвектор оснащается рулонной решеткой из алюминиевого профиля двутавровой формы. Конструкция декоративной решетки такова, что даже самая слабая в прочностном отношении решетка на самых широких моделях конвекторов спокойно выдерживает, когда человек весом до 120 кг наступает на нее. Это подтверждают величины, полученные при прочностных испытаниях: необратимая деформация декоративной решетки наступает при приложении статической нагрузки площадью 100x100 мм в средней части решетки значением более 260 кг/дм2.

Но вместе с тем, мы не рекомендуем по обычной решетке бегать, прыгать, танцевать на ней, а также прикладывать к ней точечные нагрузки (ставить стулья, столы, шкафы и т.п.). Если же такие факторы предполагаются в процессе эксплуатации (например, в кафе, ресторанах, спортивных залах и т.д.) необходимо при заказе оговаривать установку на конвектор более прочных декоративных решеток.

Для помещений с повышенной влажностью воздуха корпус прибора Бриз, по заказам, изготавливается из нержавеющей стали, со сливной трубкой для удаления конденсата.

Конвекторы серии Бриз выпускаются в нескольких модификациях:

Бриз - конвектор с естественной конвекцией,

Бриз В - конвектор с принудительной конвекцией (встроены вентиляторы тангенциального типа),

Бриз Плинтус - конвектор минимальных размеров.

Конвекторы серии Бриз изготавливаются в угловом и радиусном исполнении. Радиус изгиба, замеренный по средней линии прибора, не должен быть меньше 1000 мм.

Высота конвекторов Бриз (глубина ниши в полу для этого прибора) выбирается из ряда: 80, 100, 120 мм, ширина: 200, 260, 300, 380 мм, длина до 5000 мм

Бриз В. Размеры этой модификации: ширина - 260, 380 мм, высота – 85, 120 мм, длина до 5000 мм.

В конвекторе Бриз В применяются малощумящие вентиляторы тангенциального типа (Германия). В зависимости от длины конвектора встраивается от 1 до 7 вентиляторов с напряжением питания 220 В, потребляемой мощностью 27 Вт. Двигатели вентиляторов защищены от попадания и конденсации влаги. Для плавного изменения оборотов вентилятора возможно применение регулятора напряжения для индуктивной нагрузки (регулятор скорости оборотов двигателя), например, фирмы «ENSTO» (Финляндия,). Производительность вентилятора - 160 м3/час. По заказу могут устанавливаться вентиляторы с напряжением питания 12 В.

Уровень шума, производимый при максимальной скорости вращения вентилятора в конвекторах Бриз В, соответствует категории «А» и при длине конвектора 3500 мм с тепловой мощностью 8000 Вт составляет всего 42 дБ. В бытовых помещениях в ночное время вентиляторы рекомендуется отключать или с помощью регулятора снижать их обороты вращения, достигая

тем самым допустимого ночью уровня шума от их работы (30*33дБ).

Гарантия - 5 лет.

Срок службы более 25 лет.

Конвекторы Бриз Плинтус с габаритными размерами 84x230 мм (Ширина x Высота) предназначены для установки по периметру помещения на стыке стен и пола с целью обеспечения равномерного по высоте прогрева помещения.

Теплоотдача прибора составляет 590 Вт при метровой длине теплообменника.

Декоративный кожух с полимерным покрытием обеспечивает эlegantный внешний вид. Имеется возможность углового исполнения. Полимерное покрытие, цвет которого может устанавливаться на усмотрение заказчика, позволяет применять данный прибор в самых оригинальных интерьерах.

Конвекторы серии Элегант.

Внешний вид конвектора демонстрирует типичную для него эlegantность, благодаря которой он и получил свое название. Декоративный кожух современного дизайна имеет в верхней части продольную декоративную решетку из алюминиевого профиля. Конструкция конвекторов обеспечивает температуру на поверхности кожуха, не превышающую 43°C, что соответствует современным гигиеническим требованиям. Теплообменник и короб имеют защитное эпоксиполиэфирное полимерное покрытие белого цвета.

Применяемые для изготовления теплообменников конвекторов Элегант материалы (медь + алюминий) и малые объемы теплоносителя в трубах теплообменников обуславливают малую инерционность конвекторов серии Элегант и, как следствие этого, наилучшую способность к регулированию тепловых параметров помещений, где они устанавливаются. Конвекторы Элегант легко интегрируются в синтезированные системы «отопление – вентиляция – кондиционирование» с «интеллектуальной» системой управления.

Конструкция теплообменника конвекторов серии Элегант аналогична конструкции теплообменника конвектора Бриз и представляет собой двойную медную трубу, оребренную гофрированными алюминиевыми пластинами прямоугольной формы.

В приборе Элегант имеется воздухоотводчик (кран Маевского) для удобства удаления воздуха из системы и оконечные латунные переходники с внутренней резьбой G1/2" для присоединения к отопительной системе.

Латунные переходники позволяют монтировать данные приборы с медной, стальной, металлопластиковой трубой.

Конвекторы серии Элегант выпускаются в концевом и проходном исполнении, в настенном и напольном вариантах.

По конструкции подключения к отопительной сети все серийно выпускаемые конвекторы подразделяются на два типа:

- конвекторы с нижним подключением (без термостатического клапана);

- конвекторы под термостатический клапан, при этом клапан устанавливается внутри корпуса конвектора, а снаружи остается только термостатическая головка клапана.

Конвекторы серии Элегант выпускаются следующих моделей:

- **Конвекторы Элегант мини** - благодаря небольшим размерам эстетично вписываются в интерьер современных помещений с высокими окнами и сплошными стеклянными стенами. Отличительной особенностью являются минимальные габариты: высота кожуха 80 или 130 мм, ширина 80, 130, 180 и 230 мм. Длина прибора до 2200 мм.

Для зданий, имеющих декоративные скругления стен, эркеры, изготавливаются конвекторы Элегант мини R радиусного исполнения. Радиус конвектора от 1000 мм и более замеряется по осевой линии прибора.

- **Конвекторы Элегант плюс** - изготавливаются по высоте – 250, 400, 500, 600, 700 и 900 мм при ширине конвектора – 130, 180 и 230 мм. Приборы имеют неразъемный кожух. Длина прибора до 2200 мм.

- **Конвекторы Элегант** - два типоразмера по высоте – 250 и 400 мм при ширине конвектора – 110 мм. Длина прибора до 2200 мм. Фронтальная панель конвектора - съемная для обслуживания прибора.

- **Конвекторы Элегант В** напольные или настенные конвекторы с принудительной конвекцией (со встроенными вентиляторами тангенциального типа). Конвектор комплектуется регулятором оборотов двигателя. При снижении оборотов

вентиляторов до минимума теплоотдача падает на 30%. Рекомендуется первоначально эксплуатировать прибор с максимальным количеством оборотов вентиляторов и затем плавно снижать до необходимого минимума.

Гарантия - 5 лет.

Срок службы более 25 лет.

Дизайн – радиаторы - полотенцесушители радиаторного типа вертикального исполнения.

«Кимрский завод теплового оборудования «РАДИАТОР» производит большую номенклатуру типоразмеров дизайн-радиаторов. Они созданы специально для эксплуатации в экстремальных условиях Российской действительности. Выдержанный стиль и строгий дизайн не уступают Европейским аналогам. Продукция «КЗТО «РАДИАТОР» заняла достойное место на рынке дизайн - радиаторов, и снискала признание покупателей и компаний-партнеров.

«КЗТО «Радиатор» изготавливает дизайн-радиаторы из нержавеющей стали – для систем отопления и горячего водоснабжения. Так же бывают в электрическом и комбинированном исполнении.

Дизайн – радиаторы из нержавеющей стали

Дизайн-радиаторы (полотенцесушители радиаторного типа вертикального исполнения) с блестящими полированными и полимерными покрытиями. Базовый цвет полимерного покрытия – белый глянцевый.

Дизайн-радиаторы выполнены из полированной высококачественной нержавеющей стали с применением уникальных производственных технологий.

Полирование производится электролитно - плазменным способом, что позволяет создавать уникальную зеркальную поверхность, не тускнеющую со временем.

Гарантия 5 лет.

Технические характеристики:

- ✓ межцентровое расстояние - 500 мм
- ✓ присоединительная резьба - G 1/2" (внутренняя);
- ✓ рабочее давление - 15 атм.;
- ✓ испытательное давление – не менее 22,5 атм.;
- ✓ рекомендованы для систем отопления и горячего водоснабжения.

Электрическое исполнение. В электрическом исполнении все дизайн - радиаторы комплектуются трубчатыми электронагревателями (ТЭН) «ТеплоДар» мощностью до 1000 Вт, изготовленными из нержавеющей стали, а в качестве теплоносителя используется экологически чистый антифриз (не ядовитый, не горючий, незамерзающий, марки DIXIS-30). Это исполнение наиболее удобно, так как не требует вмешательства в систему отопления или ГВС. В электрическом исполнении возможна комплектация комбинированной арматурой, имеющей подвод для подключения к системе отопления или ГВС (то есть появляется возможность использовать его как для системы отопления или ГВС, а также как электрический при заполнении водой и отключении от системы отопления).

Электрические дизайн - радиаторы «ПЭБ-40(60)М», «ПЭБ 40S», «ПЭБ-ТС», «ПЭБ-У» отнесены к отдельному модельному ряду в силу того, что изготавливаются только в электрическом исполнении и имеют оригинальный дизайн.

Когда следует использовать электрические дизайн – радиаторы?

Во-первых, если Вы хотите решить вопрос установки быстро. *Во-вторых*, если нет желания вторгаться в уже существующую систему водоснабжения, отопления. *В-третьих*, если хотите повесить еще один полотенцесушитель. Кроме того, не нужно забывать о длительных летних «профилактических» отключениях горячей воды.

Полотенцесушители «ПЭБ-40(60)М», «ПЭБ-40(60)У» и «ПЭБ-ТС» поворотные на 180°C, «ПЭБ 40S» - это приборы высокого качества и эффективности в сочетании с экономичностью, конструктивной особенностью которых является теплонагревательный кабель с максимальной потребляемой мощностью 40(60) Вт, обеспечивающий нагрев поверхности до температуры 45-60 градусов. Изготавливаются из нержавеющей стали, по заказу могут быть покрыты полимером любого цвета.

Стальные конвекторы серии «Эффект», «Эффект-А».

Конвекторы серии «Эффект» попадают в разряд плинтусных, так как их габаритная высота составляет 200 или 300 мм.

Производятся однорядные конвекторы «Эффект» (глубина - 51 мм) и двухрядные конвекторы «Эффект-2» (глубина – 117

МЫ НАДЕЖНЫЕ ПАРТНЕРЫ !!!

мм). Однорядные конвекторы выпускаются в концевой и проходной модификации. Длина до 1776 мм. Двухрядные конвекторы «Эффект-2» выпускаются только концевыми. Конвекторы

«Эффект-А» - высота 300 мм, монтажная высота 240 мм, глубина: однорядный –75 мм, двухрядный -124 мм.

Конвекторы «Эффект-А нп» с нижним подключением комплектуются встроенным терморегулирующим клапаном и воздуховыпускным краном. Дополнительно, по заказам, - термостатическим элементом и запорно-присоединительной арматурой.

По дизайну конвекторы «Эффект» схожи с вышеописанными радиаторами Гармония, но отличаются конструктивно. В «Эффектах» по вертикальным трубам не циркулирует теплоноситель, они выполняют функцию конвективных каналов и оребрения несущих стальных труб-коллекторов.

Конвекторы «Эффект» могут устанавливаться на стену, при помощи стандартных кронштейнов, а так же на пол, на специальных стойках.

Эти конвекторы имеют небольшие габаритные размеры и поэтому их целесообразно размещать по всей длине наружных стен для создания более ровной температуры по всему объему помещения.

Цилиндрические трубы-каналы конвекторов «Эффект» сверху и снизу завальцованы и имеют форму усеченного конуса, дополнительно комплектуются декоративными крышками «ободок», которые эффективно подчеркивают неординарность дизайна этих конвекторов, способных украсить собой любое помещение.

Гарантия - 5 лет.

Срок службы более 25 лет.

Стальные конвекторы «Блюз»

Это настенные конвекторы классической конструкции со стальным теплообменником. Конвекторы «Блюз» выпускаются двух модификаций – концевые и проходные модели. Высота конвектора имеет два типоразмера – 400 и 250 мм при ширине 95, 135, 190 мм. Длина конвекторов «Блюз» до 2200 мм.

Теплообменники собираются из стальных труб с размерами 26,8x2,8 мм (присоединительная резьба – G3/4") и стальных пластин 90x130x0,5 мм, набираемых на трубы с шагом 6мм с последующим дорнованием. Межосевое расстояние между трубами теплообменников – 80 мм.

Декоративный кожух, закрывающий теплообменник, имеет в своей верхней части прорубные отверстия – «жалюзи» для выхода конвективного потока нагретого воздуха. Могут комплектоваться терморегулирующей арматурой «Данфосс»

Теплоотдача 1 метра длины конвектора «Блюз» составляет: при высоте кожуха 250 мм – 986 Вт/м; при высоте кожуха 400 мм – 1164 Вт/м.

К реализации предлагаются как сами конвекторы «Блюз», так и отдельно стальные теплообменники.

Электрические отопительные котлы и миникотельные «Ермак – Б».

«Ермак – Б» электрический котел на *релейной схеме управления*. Бесшумная работа электрического котла обеспечивается малозащумными силовыми реле, включающими нагреватели (ТЭНы). Мощность каждой модели котла разделена на 3 экономичные ступени ($\approx 1/3$ номинальной мощности – каждая ступень). Контроль наличия теплоносителя (утечки) осуществляется встроенным датчиком давления, разрешающим включение котла при давлении в системе – 0,04 МПа (4м водного столба). Защита от перегрева осуществляется термостатом аварийной температуры (93 °С), который отключает вводной пускатель силовой цепи и включает при понижении температуры теплоносителя до 70°С.

Температура теплоносителя устанавливается потребителем и отслеживается с помощью термостата рабочей температуры, который автоматически выключает нагреватель при достижении задания. Встроенный манометр укажет реальное давление в системе отопления и проинформирует о возможной протечке. Бак котла выполнен из черной толстостенной стали, а ТЭН из нержавеющей стали.

В комплект «Ермак – МК» (миникотельной), созданной на базе электрических котлов, входят: электродкотел, циркуляционный насос, закрытый мембранный расширительный бак (экспанзомат), предохранительный клапан, фильтр грубой очистки, воздухоотводчик, термоманометр, шаровые краны, монтажная стойка.

Все элементы миникотельной тщательно подобраны по своим характеристикам и удовлетворяют мощности применяемого электродкотла и отапливаемой площади.

Электроводонагреватели «Ермак – В» Промышленные накопительные электроводонагреватели объемом до 3000 л «Ермак – В» с баком из нержавеющей стали предназначенные для обеспечения горячего водоснабжения в зданиях большой этажности при их отключении от центрального горячего водоснабжения или в период остановки котельного оборудования. (Способен работать в системах, подающих горячую воду на высоту до 120÷130м.).

Высокие технологии «Hi-Tech»

Современный дизайн и высокие эксплуатационные характеристики – вот обязательные требования к конкурентноспособной продукции. Поиску путей совершенствования того и другого посвящены исследования, непрерывно ведущиеся в лаборатории «КЗТО «РАДИАТОР». Положительные результаты этих исследований успешно внедряются в производство.

Наружное покрытие приборов производится **методом электрофореза** с последующей окраской порошковым напылением. Первым слоем на изделие наносится акриловая грунтовка (под воздействием тока высокого напряжения в ванночке с растворенной в воде краской). Во время этого процесса молекулы акрила и пигменты оседают на изделие, образуя плотную, тонкую и однородную пленку краски.

Покрытие, полученное методом электроосаждения, обладает повышенными антикоррозионными свойствами и износостойкостью. При этом покрытие равномерно по толщине даже на изделиях сложной формы. Прочность сцепления покрытия очень высока, как с основным металлом, так и с последующими слоями краски, а значит исключается вероятность отслоения и расслоения. Вторым слоем в электростатическом поле наносятся полиэфирные или эпоксиполиэфирные порошки с последующей термообработкой.

Для полирования изделий из нержавеющей стали на предприятии «КЗТО «РАДИАТОР» применяется метод **электролитно - плазменного полирования**.

Поверхность металла после плазменной обработки - это благородное глубокое зеркало. Такого результата невозможно достичь ни механической, ни электрохимической полировкой в кислотных электролитах.

При механическом полировании цвет поверхности, во-первых, получается более темным, во-вторых, такая поверхность тускнеет со временем, так как во время трения в поверхностных слоях металла в связи с перегревом накапливаются внутренние напряжения.

Электрохимическое полирование в кислотных электролитах в принципе сводится к глянецванию поверхности. При этом процессе микровозвышенности только скругляются, достигается высокий блеск поверхности, но класс шероховатости не улучшается, и поэтому не получается зеркального эффекта.

При электролитно - плазменном полировании под воздействием микрозарядов и активных ионов происходит управляемая модификация обрабатываемого металла.

Наиболее интенсивному эрозионному воздействию подвергаются острые кромки, неметаллические включения, микровозвышенности. Это ведёт к улучшению класса шероховатости и к появлению блеска.

С течением времени зеркальная поверхность, полученная методом электролитно - плазменного полирования, не темнеет и не тускнеет.

Большим успехом пользуются защитные и декоративные напыления, наносимые на поверхность изделий в высоком вакууме способами дугового и магнитронного напыления. К ним относятся нитрид титана – цвет «золото», карбид титана – цвет «темная платина».

Словарь условных обозначений

Обязательные:

1. **Нерж** – прибор изготовлен из нержавеющей стали (для всех приборов, кроме приборов Бриз, для приборов Бриз только короб прибора изготовлен из нержавеющей стали).
2. **В** – наличие вентиляторов в конструкции прибора (для приборов Бриз В и Элегант В); вертикальное расположение колонок (для Соло В, Параллели В).
3. **Г** – горизонтальное расположение колонок (для Соло Г, Параллели Г).
4. **бок** – боковое подключение прибора (для приборов Элегант, Элегант мини, Элегант плюс концевых).
5. **нп** – нижнее подключение прибора.
6. **1/2** – присоединительная резьба G 1/2” (для приборов РС).
7. **3/4** – присоединительная резьба G 3/4” (для приборов РС).
8. **Ито** – количество теплообменников в приборе (для приборов Бриз, Бриз В, Элегант, Элегант мини, Элегант плюс, Блюз).
9. **лев** – прибор с подключением с левой стороны (для приборов с нижним подключением РС, Гармония, Гармония А25, Гармония А40, Гармония С25, Гармония С40, приборов с боковым и нижним подключением Бриз и Бриз В концевых и радиусных, приборов Элегант мини и Элегант плюс радиусных, приборов Эффект 1, Эффект 1А концевых).
10. **прав** – прибор с подключением с правой стороны (для приборов с нижним подключением РС, Гармония, Гармония А25, Гармония А40, Гармония С25, Гармония С40, приборов с боковым и нижним подключением Бриз и Бриз В концевых и радиусных, приборов Элегант мини и Элегант плюс радиусных, приборов Эффект 1, Эффект 1А концевых).
11. **RI300** – радиусное исполнение прибора, радиус изгиба, измеренный по осевой линии прибора, равен 1300 мм (для приборов Бриз, Бриз В, Элегант мини, Элегант плюс).
12. **Внутри1300** – радиусное исполнение прибора, радиус изгиба, измеренный по осевой линии коллектора, равен 1300 мм, вертикальные трубки секций расположены внутри радиуса (для приборов Гармония 1, Гармония А25 1, Гармония А40 1, Гармония С25 1, Гармония С40 1).
13. **Внаруж1300** – радиусное исполнение прибора, радиус изгиба, измеренный по осевой линии коллектора, равен 1300 мм, вертикальные трубки секций расположены снаружи радиуса (для приборов Гармония 1, Гармония А25 1, Гармония А40 1, Гармония С25 1, Гармония С40 1).
14. **Стен** – настенное исполнение прибора (для приборов Элегант, Элегант мини и Элегант плюс, Элегант В),
15. **Конц** – прибор с концевым подключением (для приборов Бриз, Бриз В, Бриз В подоконник, Бриз плинтус, Блюз, Эффект, Эффект А).
16. **Прох** – прибор с проходным подключением (для приборов Бриз, Бриз В, Бриз В подоконник, Бриз плинтус, Блюз, Эффект, Эффект А, Элегант, Элегант мини, Элегант плюс).
17. **нв** – напольное исполнение прибора, высота установки прибора не регулируется (для приборов РС, Гармония, Эффект, Эффект А).
18. **рв** – напольное исполнение прибора, высота установки прибора регулируется.
19. **Э** – электрическое исполнение (дизайн-радиаторы, Завалинка РС)
20. **К** – комбинированное исполнение (дизайн-радиаторы).

Дополнительные:

1. **RAL** – цвет по международному каталогу цветов. Указывается в конце записи условного обозначения прибора.
Без обозначения:
базовый цвет RAL 9010 – для всех приборов, кроме приборов серии Бриз,
базовый цвет RAL 7024 – для приборов серии Бриз.
2. **Терм** – термоклапан установлен.
3. **под Терм** – термоклапан не установлен.
4. **Дуб, Бук, Ал, Нерж** – материал, из которого изготовлены планки декоративной решетки приборов Бриз.
5. **Лак** – покрытие лаком.

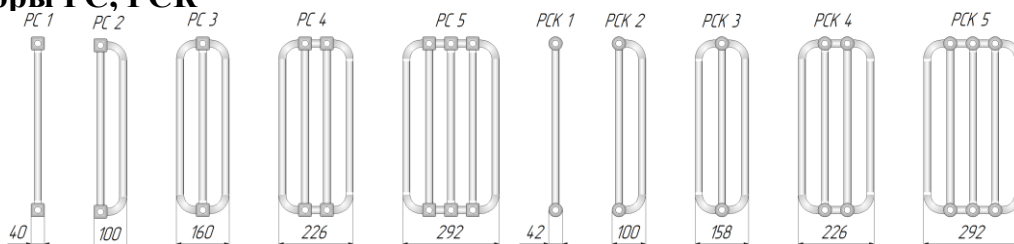
Радиаторы РС, РСК

Материал: сталь.
 Покрытие: полимер, базовый цвет – «белый глянцевый».
 Рабочее давление 15 атм., испытательное – 25 атм.
 Температура теплоносителя до 130 °С.
 Радиатор **РС** – радиатор с квадратным коллектором.
 Радиатор **РСК** – радиатор с круглым коллектором.

Присоединительная резьба: G $\frac{1}{2}$ ", G $\frac{3}{4}$ ".
 Межцентровое расстояние от 300 до 2000 мм.
 Базовый вариант – боковое подключение.
 Нижнее правостороннее или левостороннее подключения по заказу.
 Настенное исполнение – по умолчанию.

Мощность указана при значении температурного напора Δt_{70} .

| РС 1-300 | | | | |
|-----------------------------|--------------|-----------|--------------|------------------|
| Тип прибора | | РС 1 | | |
| Межцентровое расстояние, мм | | 300 | | |
| Габаритная высота, мм | | 340 | | |
| Глубина, мм | | 40 | | |
| Вес секции, кг | | 0,39 | | |
| Объем секции, л | | 0,18 | | |
| Мощность секции, Вт | | 27 | | |
| Обозначение | Число секций | Длина, мм | Мощность, Вт | Цена с НДС, руб. |
| РС 1-300-8 | 8 | 330 | 216 | 3 430 |
| РС 1-300-9 | 9 | 371 | 243 | 3 733 |
| РС 1-300-10 | 10 | 412 | 270 | 4 036 |
| РС 1-300-11 | 11 | 453 | 297 | 4 338 |
| РС 1-300-12 | 12 | 494 | 324 | 4 641 |
| РС 1-300-13 | 13 | 535 | 351 | 4 944 |
| РС 1-300-14 | 14 | 576 | 378 | 5 246 |
| РС 1-300-15 | 15 | 617 | 405 | 5 549 |
| РС 1-300-16 | 16 | 658 | 432 | 5 852 |
| РС 1-300-17 | 17 | 699 | 459 | 6 154 |
| РС 1-300-18 | 18 | 740 | 486 | 6 457 |
| РС 1-300-19 | 19 | 781 | 513 | 6 760 |
| РС 1-300-20 | 20 | 822 | 540 | 7 062 |
| РС 1-300-21 | 21 | 863 | 567 | 7 365 |
| РС 1-300-22 | 22 | 904 | 594 | 7 668 |
| РС 1-300-23 | 23 | 945 | 621 | 7 970 |
| РС 1-300-24 | 24 | 986 | 648 | 8 273 |
| РС 1-300-25 | 25 | 1027 | 675 | 8 576 |
| РС 1-300-26 | 26 | 1068 | 702 | 8 878 |
| РС 1-300-27 | 27 | 1109 | 729 | 9 181 |
| РС 1-300-28 | 28 | 1150 | 756 | 9 484 |
| РС 1-300-29 | 29 | 1191 | 783 | 9 786 |
| РС 1-300-30 | 30 | 1232 | 810 | 10 089 |
| РС 1-300-31 | 31 | 1273 | 837 | 10 392 |
| РС 1-300-32 | 32 | 1314 | 864 | 10 694 |
| РС 1-300-33 | 33 | 1355 | 891 | 10 997 |
| РС 1-300-34 | 34 | 1396 | 918 | 11 300 |
| РС 1-300-35 | 35 | 1437 | 945 | 11 602 |
| РС 1-300-36 | 36 | 1478 | 972 | 11 905 |
| РС 1-300-37 | 37 | 1519 | 999 | 12 208 |
| РС 1-300-38 | 38 | 1560 | 1026 | 12 510 |
| РС 1-300-39 | 39 | 1601 | 1053 | 12 813 |
| РС 1-300-40 | 40 | 1642 | 1080 | 13 116 |
| РС 1-300-41 | 41 | 1683 | 1107 | 13 418 |
| РС 1-300-42 | 42 | 1724 | 1134 | 13 721 |
| РС 1-300-43 | 43 | 1765 | 1161 | 14 024 |
| РС 1-300-44 | 44 | 1806 | 1188 | 14 326 |
| РС 1-300-45 | 45 | 1847 | 1215 | 14 629 |
| РС 1-300-46 | 46 | 1888 | 1242 | 14 932 |
| РС 1-300-47 | 47 | 1929 | 1269 | 15 234 |
| РС 1-300-48 | 48 | 1970 | 1296 | 15 537 |
| РС 1-300-49 | 49 | 2011 | 1323 | 15 840 |
| РС 1-300-50 | 50 | 2052 | 1350 | 16 142 |

| РС 1-500 | | | | |
|-----------------------------|--------------|-----------|--------------|------------------|
| Тип прибора | | РС 1 | | |
| Межцентровое расстояние, мм | | 500 | | |
| Габаритная высота, мм | | 540 | | |
| Глубина, мм | | 40 | | |
| Вес секции, кг | | 0,54 | | |
| Объем секции, л | | 0,24 | | |
| Мощность секции, Вт | | 39 | | |
| Обозначение | Число секций | Длина, мм | Мощность, Вт | Цена с НДС, руб. |
| РС 1-500-8 | 8 | 330 | 312 | 3 611 |
| РС 1-500-9 | 9 | 371 | 351 | 3 929 |
| РС 1-500-10 | 10 | 412 | 390 | 4 248 |
| РС 1-500-11 | 11 | 453 | 429 | 4 567 |
| РС 1-500-12 | 12 | 494 | 468 | 4 885 |
| РС 1-500-13 | 13 | 535 | 507 | 5 204 |
| РС 1-500-14 | 14 | 576 | 546 | 5 522 |
| РС 1-500-15 | 15 | 617 | 585 | 5 841 |
| РС 1-500-16 | 16 | 658 | 624 | 6 160 |
| РС 1-500-17 | 17 | 699 | 663 | 6 478 |
| РС 1-500-18 | 18 | 740 | 702 | 6 797 |
| РС 1-500-19 | 19 | 781 | 741 | 7 115 |
| РС 1-500-20 | 20 | 822 | 780 | 7 434 |
| РС 1-500-21 | 21 | 863 | 819 | 7 753 |
| РС 1-500-22 | 22 | 904 | 858 | 8 071 |
| РС 1-500-23 | 23 | 945 | 897 | 8 390 |
| РС 1-500-24 | 24 | 986 | 936 | 8 708 |
| РС 1-500-25 | 25 | 1027 | 975 | 9 027 |
| РС 1-500-26 | 26 | 1068 | 1014 | 9 346 |
| РС 1-500-27 | 27 | 1109 | 1053 | 9 664 |
| РС 1-500-28 | 28 | 1150 | 1092 | 9 983 |
| РС 1-500-29 | 29 | 1191 | 1131 | 10 301 |
| РС 1-500-30 | 30 | 1232 | 1170 | 10 620 |
| РС 1-500-31 | 31 | 1273 | 1209 | 10 939 |
| РС 1-500-32 | 32 | 1314 | 1248 | 11 257 |
| РС 1-500-33 | 33 | 1355 | 1287 | 11 576 |
| РС 1-500-34 | 34 | 1396 | 1326 | 11 894 |
| РС 1-500-35 | 35 | 1437 | 1365 | 12 213 |
| РС 1-500-36 | 36 | 1478 | 1404 | 12 532 |
| РС 1-500-37 | 37 | 1519 | 1443 | 12 850 |
| РС 1-500-38 | 38 | 1560 | 1482 | 13 169 |
| РС 1-500-39 | 39 | 1601 | 1521 | 13 487 |
| РС 1-500-40 | 40 | 1642 | 1560 | 13 806 |
| РС 1-500-41 | 41 | 1683 | 1599 | 14 125 |
| РС 1-500-42 | 42 | 1724 | 1638 | 14 443 |
| РС 1-500-43 | 43 | 1765 | 1677 | 14 762 |
| РС 1-500-44 | 44 | 1806 | 1716 | 15 080 |
| РС 1-500-45 | 45 | 1847 | 1755 | 15 399 |
| РС 1-500-46 | 46 | 1888 | 1794 | 15 718 |
| РС 1-500-47 | 47 | 1929 | 1833 | 16 036 |
| РС 1-500-48 | 48 | 1970 | 1872 | 16 355 |
| РС 1-500-49 | 49 | 2011 | 1911 | 16 673 |
| РС 1-500-50 | 50 | 2052 | 1950 | 16 992 |

Внимание: Стоимость РСК = цена из табл. РС + 20%

Расчет стоимости за нестандартное исполнение – см. стр. 18. Дополнительная комплектация – см.стр.18.

МЫ НАДЕЖНЫЕ ПАРТНЕРЫ!!!

Мощность указана при значении температурного напора Δt_{70} .

| РС 2-300 | | | | |
|-----------------------------|--------------|-----------|--------------|------------------|
| Тип прибора | | РС 2 | | |
| Межцентровое расстояние, мм | | 300 | | |
| Габаритная высота, мм | | 340 | | |
| Глубина, мм | | 100 | | |
| Вес секции, кг | | 0,66 | | |
| Объем секции, л | | 0,29 | | |
| Мощность секции, Вт | | 45 | | |
| Обозначение | Число секций | Длина, мм | Мощность, Вт | Цена с НДС, руб. |
| РС 2-300-8 | 8 | 330 | 360 | 5 045 |
| РС 2-300-9 | 9 | 371 | 405 | 5 549 |
| РС 2-300-10 | 10 | 412 | 450 | 6 053 |
| РС 2-300-11 | 11 | 453 | 495 | 6 558 |
| РС 2-300-12 | 12 | 494 | 540 | 7 062 |
| РС 2-300-13 | 13 | 535 | 585 | 7 567 |
| РС 2-300-14 | 14 | 576 | 630 | 8 071 |
| РС 2-300-15 | 15 | 617 | 675 | 8 576 |
| РС 2-300-16 | 16 | 658 | 720 | 9 080 |
| РС 2-300-17 | 17 | 699 | 765 | 9 585 |
| РС 2-300-18 | 18 | 740 | 810 | 10 089 |
| РС 2-300-19 | 19 | 781 | 855 | 10 593 |
| РС 2-300-20 | 20 | 822 | 900 | 11 098 |
| РС 2-300-21 | 21 | 863 | 945 | 11 602 |
| РС 2-300-22 | 22 | 904 | 990 | 12 107 |
| РС 2-300-23 | 23 | 945 | 1035 | 12 611 |
| РС 2-300-24 | 24 | 986 | 1080 | 13 116 |
| РС 2-300-25 | 25 | 1027 | 1125 | 13 620 |
| РС 2-300-26 | 26 | 1068 | 1170 | 14 125 |
| РС 2-300-27 | 27 | 1109 | 1215 | 14 629 |
| РС 2-300-28 | 28 | 1150 | 1260 | 15 134 |
| РС 2-300-29 | 29 | 1191 | 1305 | 15 638 |
| РС 2-300-30 | 30 | 1232 | 1350 | 16 142 |
| РС 2-300-31 | 31 | 1273 | 1395 | 16 647 |
| РС 2-300-32 | 32 | 1314 | 1440 | 17 151 |
| РС 2-300-33 | 33 | 1355 | 1485 | 17 656 |
| РС 2-300-34 | 34 | 1396 | 1530 | 18 160 |
| РС 2-300-35 | 35 | 1437 | 1575 | 18 665 |
| РС 2-300-36 | 36 | 1478 | 1620 | 19 169 |
| РС 2-300-37 | 37 | 1519 | 1665 | 19 674 |
| РС 2-300-38 | 38 | 1560 | 1710 | 20 178 |
| РС 2-300-39 | 39 | 1601 | 1755 | 20 682 |
| РС 2-300-40 | 40 | 1642 | 1800 | 21 187 |
| РС 2-300-41 | 41 | 1683 | 1845 | 21 691 |
| РС 2-300-42 | 42 | 1724 | 1890 | 22 196 |
| РС 2-300-43 | 43 | 1765 | 1935 | 22 700 |
| РС 2-300-44 | 44 | 1806 | 1980 | 23 205 |
| РС 2-300-45 | 45 | 1847 | 2025 | 23 709 |
| РС 2-300-46 | 46 | 1888 | 2070 | 24 214 |
| РС 2-300-47 | 47 | 1929 | 2115 | 24 718 |
| РС 2-300-48 | 48 | 1970 | 2160 | 25 223 |
| РС 2-300-49 | 49 | 2011 | 2205 | 25 727 |
| РС 2-300-50 | 50 | 2052 | 2250 | 26 231 |

| РС 2-500 | | | | |
|-----------------------------|--------------|-----------|--------------|------------------|
| Тип прибора | | РС 2 | | |
| Межцентровое расстояние, мм | | 500 | | |
| Габаритная высота, мм | | 540 | | |
| Глубина, мм | | 100 | | |
| Вес секции, кг | | 0,96 | | |
| Объем секции, л | | 0,4 | | |
| Мощность секции, Вт | | 70 | | |
| Обозначение | Число секций | Длина, мм | Мощность, Вт | Цена с НДС, руб. |
| РС 2-500-8 | 8 | 330 | 560 | 5 310 |
| РС 2-500-9 | 9 | 371 | 630 | 5 841 |
| РС 2-500-10 | 10 | 412 | 700 | 6 372 |
| РС 2-500-11 | 11 | 453 | 770 | 6 903 |
| РС 2-500-12 | 12 | 494 | 840 | 7 434 |
| РС 2-500-13 | 13 | 535 | 910 | 7 965 |
| РС 2-500-14 | 14 | 576 | 980 | 8 496 |
| РС 2-500-15 | 15 | 617 | 1050 | 9 027 |
| РС 2-500-16 | 16 | 658 | 1120 | 9 558 |
| РС 2-500-17 | 17 | 699 | 1190 | 10 089 |
| РС 2-500-18 | 18 | 740 | 1260 | 10 620 |
| РС 2-500-19 | 19 | 781 | 1330 | 11 151 |
| РС 2-500-20 | 20 | 822 | 1400 | 11 682 |
| РС 2-500-21 | 21 | 863 | 1470 | 12 213 |
| РС 2-500-22 | 22 | 904 | 1540 | 12 744 |
| РС 2-500-23 | 23 | 945 | 1610 | 13 275 |
| РС 2-500-24 | 24 | 986 | 1680 | 13 806 |
| РС 2-500-25 | 25 | 1027 | 1750 | 14 337 |
| РС 2-500-26 | 26 | 1068 | 1820 | 14 868 |
| РС 2-500-27 | 27 | 1109 | 1890 | 15 399 |
| РС 2-500-28 | 28 | 1150 | 1960 | 15 930 |
| РС 2-500-29 | 29 | 1191 | 2030 | 16 461 |
| РС 2-500-30 | 30 | 1232 | 2100 | 16 992 |
| РС 2-500-31 | 31 | 1273 | 2170 | 17 523 |
| РС 2-500-32 | 32 | 1314 | 2240 | 18 054 |
| РС 2-500-33 | 33 | 1355 | 2310 | 18 585 |
| РС 2-500-34 | 34 | 1396 | 2380 | 19 116 |
| РС 2-500-35 | 35 | 1437 | 2450 | 19 647 |
| РС 2-500-36 | 36 | 1478 | 2520 | 20 178 |
| РС 2-500-37 | 37 | 1519 | 2590 | 20 709 |
| РС 2-500-38 | 38 | 1560 | 2660 | 21 240 |
| РС 2-500-39 | 39 | 1601 | 2730 | 21 771 |
| РС 2-500-40 | 40 | 1642 | 2800 | 22 302 |
| РС 2-500-41 | 41 | 1683 | 2870 | 22 833 |
| РС 2-500-42 | 42 | 1724 | 2940 | 23 364 |
| РС 2-500-43 | 43 | 1765 | 3010 | 23 895 |
| РС 2-500-44 | 44 | 1806 | 3080 | 24 426 |
| РС 2-500-45 | 45 | 1847 | 3150 | 24 957 |
| РС 2-500-46 | 46 | 1888 | 3220 | 25 488 |
| РС 2-500-47 | 47 | 1929 | 3290 | 26 019 |
| РС 2-500-48 | 48 | 1970 | 3360 | 26 550 |
| РС 2-500-49 | 49 | 2011 | 3430 | 27 081 |
| РС 2-500-50 | 50 | 2052 | 3500 | 27 612 |

Внимание: Стоимость РСК = цена из табл. РС + 20%

Расчет стоимости за нестандартное исполнение – см. стр. 18. Дополнительная комплектация – см.стр.18

МЫ НАДЕЖНЫЕ ПАРТНЕРЫ !!!

Мощность указана при значении температурного напора Δt_{70} .

| РС 3-300 | | | | |
|-----------------------------|--------------|-----------|--------------|------------------|
| Тип прибора | | РС 3 | | |
| Межцентровое расстояние, мм | | 300 | | |
| Габаритная высота, мм | | 340 | | |
| Глубина, мм | | 160 | | |
| Вес секции, кг | | 0,93 | | |
| Объем секции, л | | 0,39 | | |
| Мощность секции, Вт | | 64 | | |
| Обозначение | Число секций | Длина, мм | Мощность, Вт | Цена с НДС, руб. |
| РС 3-300-8 | 8 | 330 | 512 | 6 659 |
| РС 3-300-9 | 9 | 371 | 576 | 7 365 |
| РС 3-300-10 | 10 | 412 | 640 | 8 071 |
| РС 3-300-11 | 11 | 453 | 704 | 8 777 |
| РС 3-300-12 | 12 | 494 | 768 | 9 484 |
| РС 3-300-13 | 13 | 535 | 832 | 10 190 |
| РС 3-300-14 | 14 | 576 | 896 | 10 896 |
| РС 3-300-15 | 15 | 617 | 960 | 11 602 |
| РС 3-300-16 | 16 | 658 | 1024 | 12 309 |
| РС 3-300-17 | 17 | 699 | 1088 | 13 015 |
| РС 3-300-18 | 18 | 740 | 1152 | 13 721 |
| РС 3-300-19 | 19 | 781 | 1216 | 14 427 |
| РС 3-300-20 | 20 | 822 | 1280 | 15 134 |
| РС 3-300-21 | 21 | 863 | 1344 | 15 840 |
| РС 3-300-22 | 22 | 904 | 1408 | 16 546 |
| РС 3-300-23 | 23 | 945 | 1472 | 17 252 |
| РС 3-300-24 | 24 | 986 | 1536 | 17 958 |
| РС 3-300-25 | 25 | 1027 | 1600 | 18 665 |
| РС 3-300-26 | 26 | 1068 | 1664 | 19 371 |
| РС 3-300-27 | 27 | 1109 | 1728 | 20 077 |
| РС 3-300-28 | 28 | 1150 | 1792 | 20 783 |
| РС 3-300-29 | 29 | 1191 | 1856 | 21 490 |
| РС 3-300-30 | 30 | 1232 | 1920 | 22 196 |
| РС 3-300-31 | 31 | 1273 | 1984 | 22 902 |
| РС 3-300-32 | 32 | 1314 | 2048 | 23 608 |
| РС 3-300-33 | 33 | 1355 | 2112 | 24 314 |
| РС 3-300-34 | 34 | 1396 | 2176 | 25 021 |
| РС 3-300-35 | 35 | 1437 | 2240 | 25 727 |
| РС 3-300-36 | 36 | 1478 | 2304 | 26 433 |
| РС 3-300-37 | 37 | 1519 | 2368 | 27 139 |
| РС 3-300-38 | 38 | 1560 | 2432 | 27 846 |
| РС 3-300-39 | 39 | 1601 | 2496 | 28 552 |
| РС 3-300-40 | 40 | 1642 | 2560 | 29 258 |
| РС 3-300-41 | 41 | 1683 | 2624 | 29 964 |
| РС 3-300-42 | 42 | 1724 | 2688 | 30 671 |
| РС 3-300-43 | 43 | 1765 | 2752 | 31 377 |
| РС 3-300-44 | 44 | 1806 | 2816 | 32 083 |
| РС 3-300-45 | 45 | 1847 | 2880 | 32 789 |
| РС 3-300-46 | 46 | 1888 | 2944 | 33 495 |
| РС 3-300-47 | 47 | 1929 | 3008 | 34 202 |
| РС 3-300-48 | 48 | 1970 | 3072 | 34 908 |
| РС 3-300-49 | 49 | 2011 | 3136 | 35 614 |
| РС 3-300-50 | 50 | 2052 | 3200 | 36 320 |

| РС 3-500 | | | | |
|-----------------------------|--------------|-----------|--------------|------------------|
| Тип прибора | | РС 3 | | |
| Межцентровое расстояние, мм | | 500 | | |
| Габаритная высота, мм | | 540 | | |
| Глубина, мм | | 160 | | |
| Вес секции, кг | | 1,38 | | |
| Объем секции, л | | 0,56 | | |
| Мощность секции, Вт | | 98 | | |
| Обозначение | Число секций | Длина, мм | Мощность, Вт | Цена с НДС, руб. |
| РС 3-500-8 | 8 | 330 | 784 | 7 009 |
| РС 3-500-9 | 9 | 371 | 882 | 7 753 |
| РС 3-500-10 | 10 | 412 | 980 | 8 496 |
| РС 3-500-11 | 11 | 453 | 1078 | 9 239 |
| РС 3-500-12 | 12 | 494 | 1176 | 9 983 |
| РС 3-500-13 | 13 | 535 | 1274 | 10 726 |
| РС 3-500-14 | 14 | 576 | 1372 | 11 470 |
| РС 3-500-15 | 15 | 617 | 1470 | 12 213 |
| РС 3-500-16 | 16 | 658 | 1568 | 12 956 |
| РС 3-500-17 | 17 | 699 | 1666 | 13 700 |
| РС 3-500-18 | 18 | 740 | 1764 | 14 443 |
| РС 3-500-19 | 19 | 781 | 1862 | 15 187 |
| РС 3-500-20 | 20 | 822 | 1960 | 15 930 |
| РС 3-500-21 | 21 | 863 | 2058 | 16 673 |
| РС 3-500-22 | 22 | 904 | 2156 | 17 417 |
| РС 3-500-23 | 23 | 945 | 2254 | 18 160 |
| РС 3-500-24 | 24 | 986 | 2352 | 18 904 |
| РС 3-500-25 | 25 | 1027 | 2450 | 19 647 |
| РС 3-500-26 | 26 | 1068 | 2548 | 20 390 |
| РС 3-500-27 | 27 | 1109 | 2646 | 21 134 |
| РС 3-500-28 | 28 | 1150 | 2744 | 21 877 |
| РС 3-500-29 | 29 | 1191 | 2842 | 22 621 |
| РС 3-500-30 | 30 | 1232 | 2940 | 23 364 |
| РС 3-500-31 | 31 | 1273 | 3038 | 24 107 |
| РС 3-500-32 | 32 | 1314 | 3136 | 24 851 |
| РС 3-500-33 | 33 | 1355 | 3234 | 25 594 |
| РС 3-500-34 | 34 | 1396 | 3332 | 26 338 |
| РС 3-500-35 | 35 | 1437 | 3430 | 27 081 |
| РС 3-500-36 | 36 | 1478 | 3528 | 27 824 |
| РС 3-500-37 | 37 | 1519 | 3626 | 28 568 |
| РС 3-500-38 | 38 | 1560 | 3724 | 29 311 |
| РС 3-500-39 | 39 | 1601 | 3822 | 30 055 |
| РС 3-500-40 | 40 | 1642 | 3920 | 30 798 |
| РС 3-500-41 | 41 | 1683 | 4018 | 31 541 |
| РС 3-500-42 | 42 | 1724 | 4116 | 32 285 |
| РС 3-500-43 | 43 | 1765 | 4214 | 33 028 |
| РС 3-500-44 | 44 | 1806 | 4312 | 33 772 |
| РС 3-500-45 | 45 | 1847 | 4410 | 34 515 |
| РС 3-500-46 | 46 | 1888 | 4508 | 35 258 |
| РС 3-500-47 | 47 | 1929 | 4606 | 36 002 |
| РС 3-500-48 | 48 | 1970 | 4704 | 36 745 |
| РС 3-500-49 | 49 | 2011 | 4802 | 37 489 |
| РС 3-500-50 | 50 | 2052 | 4900 | 38 232 |

Внимание: Стоимость РСК = цена из табл. РС + 20%

Расчет стоимости за нестандартное исполнение – см. стр. 18. Дополнительная комплектация – см.стр.18.

МЫ НАДЕЖНЫЕ ПАРТНЕРЫ !!!

Мощность указана при значении температурного напора Δt_{70} .

| РС 4-300 | | | | |
|-----------------------------|--------------|-----------|--------------|------------------|
| Тип прибора | | РС 4 | | |
| Межцентровое расстояние, мм | | 300 | | |
| Габаритная высота, мм | | 340 | | |
| Глубина, мм | | 226 | | |
| Вес секции, кг | | 1,32 | | |
| Объем секции, л | | 0,6 | | |
| Мощность секции, Вт | | 79 | | |
| Обозначение | Число секций | Длина, мм | Мощность, Вт | Цена с НДС, руб. |
| РС 4-300-8 | 8 | 330 | 632 | 11 756 |
| РС 4-300-9 | 9 | 371 | 711 | 12 689 |
| РС 4-300-10 | 10 | 412 | 790 | 13 622 |
| РС 4-300-11 | 11 | 453 | 869 | 14 555 |
| РС 4-300-12 | 12 | 494 | 948 | 15 488 |
| РС 4-300-13 | 13 | 535 | 1027 | 16 420 |
| РС 4-300-14 | 14 | 576 | 1106 | 17 353 |
| РС 4-300-15 | 15 | 617 | 1185 | 18 286 |
| РС 4-300-16 | 16 | 658 | 1264 | 19 219 |
| РС 4-300-17 | 17 | 699 | 1343 | 20 151 |
| РС 4-300-18 | 18 | 740 | 1422 | 21 084 |
| РС 4-300-19 | 19 | 781 | 1501 | 22 017 |
| РС 4-300-20 | 20 | 822 | 1580 | 22 950 |
| РС 4-300-21 | 21 | 863 | 1659 | 23 883 |
| РС 4-300-22 | 22 | 904 | 1738 | 24 815 |
| РС 4-300-23 | 23 | 945 | 1817 | 25 748 |
| РС 4-300-24 | 24 | 986 | 1896 | 26 681 |
| РС 4-300-25 | 25 | 1027 | 1975 | 27 614 |
| РС 4-300-26 | 26 | 1068 | 2054 | 28 547 |
| РС 4-300-27 | 27 | 1109 | 2133 | 29 479 |
| РС 4-300-28 | 28 | 1150 | 2212 | 30 412 |
| РС 4-300-29 | 29 | 1191 | 2291 | 31 345 |
| РС 4-300-30 | 30 | 1232 | 2370 | 32 278 |
| РС 4-300-31 | 31 | 1273 | 2449 | 33 211 |
| РС 4-300-32 | 32 | 1314 | 2528 | 34 143 |
| РС 4-300-33 | 33 | 1355 | 2607 | 35 076 |
| РС 4-300-34 | 34 | 1396 | 2686 | 36 009 |
| РС 4-300-35 | 35 | 1437 | 2765 | 36 942 |
| РС 4-300-36 | 36 | 1478 | 2844 | 37 874 |
| РС 4-300-37 | 37 | 1519 | 2923 | 38 807 |
| РС 4-300-38 | 38 | 1560 | 3002 | 39 740 |
| РС 4-300-39 | 39 | 1601 | 3081 | 40 673 |
| РС 4-300-40 | 40 | 1642 | 3160 | 41 606 |
| РС 4-300-41 | 41 | 1683 | 3239 | 42 538 |
| РС 4-300-42 | 42 | 1724 | 3318 | 43 471 |
| РС 4-300-43 | 43 | 1765 | 3397 | 44 404 |
| РС 4-300-44 | 44 | 1806 | 3476 | 45 337 |
| РС 4-300-45 | 45 | 1847 | 3555 | 46 270 |
| РС 4-300-46 | 46 | 1888 | 3634 | 47 202 |
| РС 4-300-47 | 47 | 1929 | 3713 | 48 135 |
| РС 4-300-48 | 48 | 1970 | 3792 | 49 068 |
| РС 4-300-49 | 49 | 2011 | 3871 | 50 001 |
| РС 4-300-50 | 50 | 2052 | 3950 | 50 934 |

| РС 4-500 | | | | |
|-----------------------------|--------------|-----------|--------------|------------------|
| Тип прибора | | РС 4 | | |
| Межцентровое расстояние, мм | | 500 | | |
| Габаритная высота, мм | | 540 | | |
| Глубина, мм | | 226 | | |
| Вес секции, кг | | 1,92 | | |
| Объем секции, л | | 0,82 | | |
| Мощность секции, Вт | | 123 | | |
| Обозначение | Число секций | Длина, мм | Мощность, Вт | Цена с НДС, руб. |
| РС 4-500-8 | 8 | 330 | 980 | 12 372 |
| РС 4-500-9 | 9 | 371 | 1103 | 13 355 |
| РС 4-500-10 | 10 | 412 | 1225 | 14 337 |
| РС 4-500-11 | 11 | 453 | 1348 | 15 319 |
| РС 4-500-12 | 12 | 494 | 1470 | 16 302 |
| РС 4-500-13 | 13 | 535 | 1593 | 17 284 |
| РС 4-500-14 | 14 | 576 | 1715 | 18 266 |
| РС 4-500-15 | 15 | 617 | 1838 | 19 249 |
| РС 4-500-16 | 16 | 658 | 1960 | 20 231 |
| РС 4-500-17 | 17 | 699 | 2083 | 21 213 |
| РС 4-500-18 | 18 | 740 | 2205 | 22 196 |
| РС 4-500-19 | 19 | 781 | 2328 | 23 178 |
| РС 4-500-20 | 20 | 822 | 2450 | 24 161 |
| РС 4-500-21 | 21 | 863 | 2573 | 25 143 |
| РС 4-500-22 | 22 | 904 | 2695 | 26 125 |
| РС 4-500-23 | 23 | 945 | 2818 | 27 108 |
| РС 4-500-24 | 24 | 986 | 2940 | 28 090 |
| РС 4-500-25 | 25 | 1027 | 3063 | 29 072 |
| РС 4-500-26 | 26 | 1068 | 3185 | 30 055 |
| РС 4-500-27 | 27 | 1109 | 3308 | 31 037 |
| РС 4-500-28 | 28 | 1150 | 3430 | 32 019 |
| РС 4-500-29 | 29 | 1191 | 3553 | 33 002 |
| РС 4-500-30 | 30 | 1232 | 3675 | 33 984 |
| РС 4-500-31 | 31 | 1273 | 3798 | 34 966 |
| РС 4-500-32 | 32 | 1314 | 3920 | 35 949 |
| РС 4-500-33 | 33 | 1355 | 4043 | 36 931 |
| РС 4-500-34 | 34 | 1396 | 4165 | 37 913 |
| РС 4-500-35 | 35 | 1437 | 4288 | 38 896 |
| РС 4-500-36 | 36 | 1478 | 4411 | 39 878 |

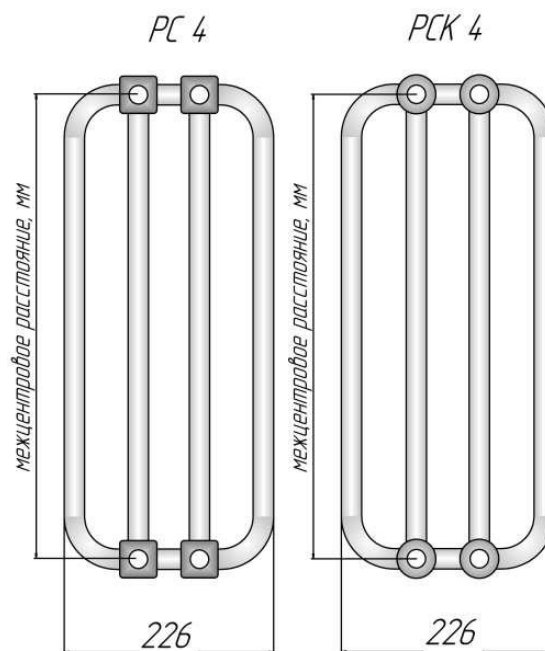
Внимание: Стоимость РСК = цена из табл. РС + 20%

Расчет стоимости за нестандартное исполнение – см. стр. 18. Дополнительная комплектация – см.стр.18.

МЫ НАДЕЖНЫЕ ПАРТНЕРЫ !!!

Мощность указана при значении температурного напора Δt_{70} .

| РС 5-300 | | | | |
|-----------------------------|--------------|-----------|--------------|------------------|
| Тип прибора | | РС 5 | | |
| Межцентровое расстояние, мм | | 300 | | |
| Габаритная высота, мм | | 340 | | |
| Глубина, мм | | 292 | | |
| Вес секции, кг | | 1,71 | | |
| Объем секции, л | | 0,8 | | |
| Мощность секции, Вт | | 104 | | |
| Обозначение | Число секций | Длина, мм | Мощность, Вт | Цена с НДС, руб. |
| РС 5-300-8 | 8 | 330 | 830 | 15 549 |
| РС 5-300-9 | 9 | 371 | 933 | 16 691 |
| РС 5-300-10 | 10 | 412 | 1037 | 17 833 |
| РС 5-300-11 | 11 | 453 | 1141 | 18 974 |
| РС 5-300-12 | 12 | 494 | 1244 | 20 116 |
| РС 5-300-13 | 13 | 535 | 1348 | 21 258 |
| РС 5-300-14 | 14 | 576 | 1452 | 22 399 |
| РС 5-300-15 | 15 | 617 | 1556 | 23 541 |
| РС 5-300-16 | 16 | 658 | 1659 | 24 683 |
| РС 5-300-17 | 17 | 699 | 1763 | 25 824 |
| РС 5-300-18 | 18 | 740 | 1867 | 26 966 |
| РС 5-300-19 | 19 | 781 | 1970 | 28 108 |
| РС 5-300-20 | 20 | 822 | 2074 | 29 249 |
| РС 5-300-21 | 21 | 863 | 2178 | 30 391 |
| РС 5-300-22 | 22 | 904 | 2281 | 31 533 |
| РС 5-300-23 | 23 | 945 | 2385 | 32 674 |
| РС 5-300-24 | 24 | 986 | 2489 | 33 816 |
| РС 5-300-25 | 25 | 1027 | 2593 | 34 958 |
| РС 5-300-26 | 26 | 1068 | 2696 | 36 099 |
| РС 5-300-27 | 27 | 1109 | 2800 | 37 241 |
| РС 5-300-28 | 28 | 1150 | 2904 | 38 382 |
| РС 5-300-29 | 29 | 1191 | 3007 | 39 524 |
| РС 5-300-30 | 30 | 1232 | 3111 | 40 666 |
| РС 5-300-35 | 35 | 1437 | 3630 | 46 374 |
| РС 5-300-36 | 36 | 1478 | 3733 | 47 516 |
| РС 5-300-37 | 37 | 1519 | 3837 | 48 657 |
| РС 5-300-38 | 38 | 1560 | 3941 | 49 799 |
| РС 5-300-39 | 39 | 1601 | 4044 | 50 941 |
| РС 5-300-40 | 40 | 1642 | 4148 | 52 082 |

| РС 5-500 | | | | |
|-----------------------------|--------------|-----------|--------------|------------------|
| Тип прибора | | РС 5 | | |
| Межцентровое расстояние, мм | | 500 | | |
| Габаритная высота, мм | | 540 | | |
| Глубина, мм | | 292 | | |
| Вес секции, кг | | 2,46 | | |
| Объем секции, л | | 1,1 | | |
| Мощность секции, Вт | | 152 | | |
| Обозначение | Число секций | Длина, мм | Мощность, Вт | Цена с НДС, руб. |
| РС 5-500-6 | 6 | 248 | 909 | 15 013 |
| РС 5-500-7 | 7 | 289 | 1061 | 16 424 |
| РС 5-500-8 | 8 | 330 | 1212 | 17 835 |
| РС 5-500-9 | 9 | 371 | 1364 | 19 245 |
| РС 5-500-10 | 10 | 412 | 1515 | 20 656 |
| РС 5-500-11 | 11 | 453 | 1667 | 22 067 |
| РС 5-500-12 | 12 | 494 | 1818 | 23 477 |
| РС 5-500-13 | 13 | 535 | 1970 | 24 888 |
| РС 5-500-14 | 14 | 576 | 2121 | 26 299 |
| РС 5-500-15 | 15 | 617 | 2273 | 27 709 |
| РС 5-500-16 | 16 | 658 | 2424 | 29 120 |
| РС 5-500-17 | 17 | 699 | 2576 | 30 531 |
| РС 5-500-18 | 18 | 740 | 2727 | 31 941 |
| РС 5-500-19 | 19 | 781 | 2879 | 33 352 |
| РС 5-500-20 | 20 | 822 | 3030 | 34 763 |
| РС 5-500-21 | 21 | 863 | 3182 | 36 173 |
| РС 5-500-22 | 22 | 904 | 3333 | 37 584 |
| РС 5-500-23 | 23 | 945 | 3485 | 38 995 |
| РС 5-500-24 | 24 | 986 | 3636 | 40 405 |
| РС 5-500-25 | 25 | 1027 | 3788 | 41 816 |
| РС 5-500-26 | 26 | 1068 | 3939 | 43 227 |
| РС 5-500-27 | 27 | 1109 | 4091 | 44 637 |
| РС 5-500-28 | 28 | 1150 | 4242 | 46 048 |

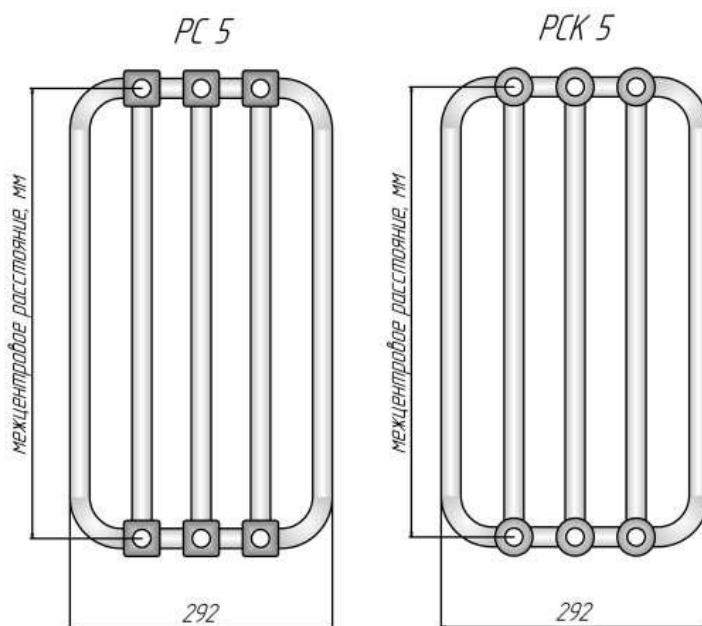
Внимание: Стоимость РСК = цена из табл. РС + 20%

Расчет стоимости за нестандартное исполнение – см. стр. 18. Дополнительная комплектация – см.стр.18.

МЫ НАДЕЖНЫЕ ПАРТНЕРЫ !!!

Мощность указана при значении температурного напора Δt_{70} .

| РС 1-750 | | | | | РС 1-900 | | | | | РС 1-1000 | | | | |
|-----------------------------|--------------|-----------|--------------|------------------|-----------------------------|--------------|-----------|--------------|------------------|-----------------------------|--------------|-----------|--------------|------------------|
| Тип прибора | | РС 1 | | | Тип прибора | | РС 1 | | | Тип прибора | | РС 1 | | |
| Межцентровое расстояние, мм | | 750 | | | Межцентровое расстояние, мм | | 900 | | | Межцентровое расстояние, мм | | 1000 | | |
| Габаритная высота, мм | | 790 | | | Габаритная высота, мм | | 940 | | | Габаритная высота, мм | | 1040 | | |
| Глубина, мм | | 40 | | | Глубина, мм | | 40 | | | Глубина, мм | | 40 | | |
| Вес секции, кг | | 0,73 | | | Вес секции, кг | | 0,84 | | | Вес секции, кг | | 0,92 | | |
| Объем секции, л | | 0,31 | | | Объем секции, л | | 0,35 | | | Объем секции, л | | 0,38 | | |
| Мощность секции, Вт | | 52 | | | Мощность секции, Вт | | 59 | | | Мощность секции, Вт | | 65 | | |
| Обозначение | Число секций | Длина, мм | Мощность, Вт | Цена с НДС, руб. | Обозначение | Число секций | Длина, мм | Мощность, Вт | Цена с НДС, руб. | Обозначение | Число секций | Длина, мм | Мощность, Вт | Цена с НДС, руб. |
| РС 1-750-4 | 4 | 166 | 208 | 4 150 | РС 1-900-4 | 4 | 166 | 238 | 4 413 | РС 1-1000-4 | 4 | 166 | 259 | 4 613 |
| РС 1-750-5 | 5 | 207 | 260 | 4 644 | РС 1-900-5 | 5 | 207 | 298 | 4 963 | РС 1-1000-5 | 5 | 207 | 324 | 5 213 |
| РС 1-750-6 | 6 | 248 | 312 | 5 138 | РС 1-900-6 | 6 | 248 | 358 | 5 513 | РС 1-1000-6 | 6 | 248 | 389 | 5 813 |
| РС 1-750-7 | 7 | 289 | 364 | 5 631 | РС 1-900-7 | 7 | 289 | 417 | 6 063 | РС 1-1000-7 | 7 | 289 | 454 | 6 413 |
| РС 1-750-8 | 8 | 330 | 416 | 6 125 | РС 1-900-8 | 8 | 330 | 477 | 6 613 | РС 1-1000-8 | 8 | 330 | 518 | 7 013 |
| РС 1-750-9 | 9 | 371 | 468 | 6 619 | РС 1-900-9 | 9 | 371 | 536 | 7 163 | РС 1-1000-9 | 9 | 371 | 583 | 7 613 |
| РС 1-750-10 | 10 | 412 | 520 | 7 113 | РС 1-900-10 | 10 | 412 | 596 | 7 713 | РС 1-1000-10 | 10 | 412 | 648 | 8 213 |
| РС 1-750-11 | 11 | 453 | 572 | 7 606 | РС 1-900-11 | 11 | 453 | 656 | 8 263 | РС 1-1000-11 | 11 | 453 | 713 | 8 813 |
| РС 1-750-12 | 12 | 494 | 624 | 8 100 | РС 1-900-12 | 12 | 494 | 715 | 8 813 | РС 1-1000-12 | 12 | 494 | 778 | 9 413 |
| РС 1-750-13 | 13 | 535 | 676 | 8 594 | РС 1-900-13 | 13 | 535 | 775 | 9 363 | РС 1-1000-13 | 13 | 535 | 842 | 10 013 |
| РС 1-750-14 | 14 | 576 | 728 | 9 088 | РС 1-900-14 | 14 | 576 | 834 | 9 913 | РС 1-1000-14 | 14 | 576 | 907 | 10 613 |
| РС 1-750-15 | 15 | 617 | 780 | 9 581 | РС 1-900-15 | 15 | 617 | 894 | 10 463 | РС 1-1000-15 | 15 | 617 | 972 | 11 213 |
| РС 1-750-16 | 16 | 658 | 832 | 10 075 | РС 1-900-16 | 16 | 658 | 954 | 11 013 | РС 1-1000-16 | 16 | 658 | 1037 | 11 813 |

| РС 1-1200 | | | | | РС 1-1500 | | | | | РС 1-1750 | | | | |
|-----------------------------|--------------|-----------|--------------|------------------|-----------------------------|--------------|-----------|--------------|------------------|-----------------------------|--------------|-----------|--------------|------------------|
| Тип прибора | | РС 1 | | | Тип прибора | | РС 1 | | | Тип прибора | | РС 1 | | |
| Межцентровое расстояние, мм | | 1200 | | | Межцентровое расстояние, мм | | 1500 | | | Межцентровое расстояние, мм | | 1750 | | |
| Габаритная высота, мм | | 1240 | | | Габаритная высота, мм | | 1540 | | | Габаритная высота, мм | | 1790 | | |
| Глубина, мм | | 40 | | | Глубина, мм | | 40 | | | Глубина, мм | | 40 | | |
| Вес секции, кг | | 1,07 | | | Вес секции, кг | | 1,3 | | | Вес секции, кг | | 1,49 | | |
| Объем секции, л | | 0,44 | | | Объем секции, л | | 0,52 | | | Объем секции, л | | 0,6 | | |
| Мощность секции, Вт | | 75 | | | Мощность секции, Вт | | 91 | | | Мощность секции, Вт | | 103 | | |
| Обозначение | Число секций | Длина, мм | Мощность, Вт | Цена с НДС, руб. | Обозначение | Число секций | Длина, мм | Мощность, Вт | Цена с НДС, руб. | Обозначение | Число секций | Длина, мм | Мощность, Вт | Цена с НДС, руб. |
| РС 1-1200-4 | 4 | 166 | 300 | 5 200 | РС 1-1500-4 | 4 | 166 | 362 | 5 731 | РС 1-1750-4 | 4 | 166 | 413 | 6 200 |
| РС 1-1200-5 | 5 | 207 | 376 | 5 875 | РС 1-1500-5 | 5 | 207 | 453 | 6 519 | РС 1-1750-5 | 5 | 207 | 517 | 7 094 |
| РС 1-1200-6 | 6 | 248 | 451 | 6 550 | РС 1-1500-6 | 6 | 248 | 544 | 7 306 | РС 1-1750-6 | 6 | 248 | 620 | 7 987 |
| РС 1-1200-7 | 7 | 289 | 526 | 7 225 | РС 1-1500-7 | 7 | 289 | 634 | 8 094 | РС 1-1750-7 | 7 | 289 | 723 | 8 881 |
| РС 1-1200-8 | 8 | 330 | 601 | 7 900 | РС 1-1500-8 | 8 | 330 | 725 | 8 881 | РС 1-1750-8 | 8 | 330 | 826 | 9 775 |
| РС 1-1200-9 | 9 | 371 | 676 | 8 575 | РС 1-1500-9 | 9 | 371 | 815 | 9 669 | РС 1-1750-9 | 9 | 371 | 930 | 10 669 |
| РС 1-1200-10 | 10 | 412 | 751 | 9 250 | РС 1-1500-10 | 10 | 412 | 906 | 10 456 | РС 1-1750-10 | 10 | 412 | 1033 | 11 562 |
| РС 1-1200-11 | 11 | 453 | 826 | 9 925 | РС 1-1500-11 | 11 | 453 | 997 | 11 244 | РС 1-1750-11 | 11 | 453 | 1136 | 12 456 |
| РС 1-1200-12 | 12 | 494 | 901 | 10 600 | РС 1-1500-12 | 12 | 494 | 1087 | 12 031 | РС 1-1750-12 | 12 | 494 | 1240 | 13 350 |
| РС 1-1200-13 | 13 | 535 | 976 | 11 275 | РС 1-1500-13 | 13 | 535 | 1178 | 12 819 | РС 1-1750-13 | 13 | 535 | 1343 | 14 244 |
| РС 1-1200-14 | 14 | 576 | 1051 | 11 950 | РС 1-1500-14 | 14 | 576 | 1268 | 13 606 | РС 1-1750-14 | 14 | 576 | 1446 | 15 137 |
| РС 1-1200-15 | 15 | 617 | 1127 | 12 625 | РС 1-1500-15 | 15 | 617 | 1359 | 14 394 | РС 1-1750-15 | 15 | 617 | 1550 | 16 031 |
| РС 1-1200-16 | 16 | 658 | 1202 | 13 300 | РС 1-1500-16 | 16 | 658 | 1450 | 15 181 | РС 1-1750-16 | 16 | 658 | 1653 | 16 925 |

| РС 1-2000 | | | | |
|-----------------------------|--------------|-----------|--------------|------------------|
| Тип прибора | | РС 1 | | |
| Межцентровое расстояние, мм | | 2000 | | |
| Габаритная высота, мм | | 2040 | | |
| Глубина, мм | | 40 | | |
| Вес секции, кг | | 1,68 | | |
| Объем секции, л | | 0,66 | | |
| Мощность секции, Вт | | 116 | | |
| Обозначение | Число секций | Длина, мм | Мощность, Вт | Цена с НДС, руб. |
| РС 1-2000-4 | 4 | 166 | 465 | 6 612 |
| РС 1-2000-5 | 5 | 207 | 582 | 7 600 |
| РС 1-2000-6 | 6 | 248 | 698 | 8 587 |
| РС 1-2000-7 | 7 | 289 | 814 | 9 575 |
| РС 1-2000-8 | 8 | 330 | 930 | 10 562 |
| РС 1-2000-9 | 9 | 371 | 1047 | 11 550 |
| РС 1-2000-10 | 10 | 412 | 1163 | 12 537 |
| РС 1-2000-11 | 11 | 453 | 1279 | 13 525 |
| РС 1-2000-12 | 12 | 494 | 1396 | 14 512 |
| РС 1-2000-13 | 13 | 535 | 1512 | 15 500 |
| РС 1-2000-14 | 14 | 576 | 1628 | 16 487 |
| РС 1-2000-15 | 15 | 617 | 1745 | 17 475 |
| РС 1-2000-16 | 16 | 658 | 1861 | 18 462 |



Внимание: Стоимость РСК = цена из табл. РС + 20%

Расчет стоимости за нестандартное исполнение – см. стр. 18. Дополнительная комплектация – см. стр. 18.

МЫ НАДЕЖНЫЕ ПАРТНЕРЫ !!!

Мощность указана при значении температурного напора Δt_{70} .

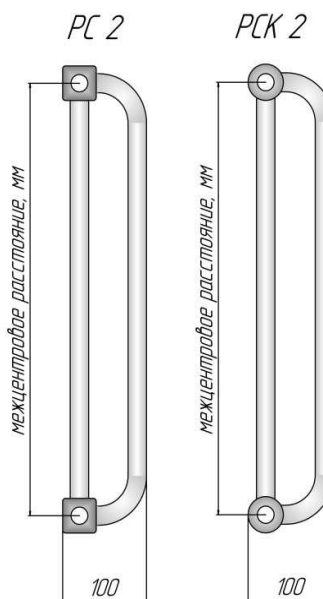
| РС 2-750 | | | | | РС 2-900 | | | | | РС 2-1000 | | | | |
|-----------------------------|--------------|-----------|--------------|------------------|-----------------------------|--------------|-----------|--------------|------------------|-----------------------------|--------------|-----------|--------------|------------------|
| Тип прибора | | РС 2 | | | Тип прибора | | РС 2 | | | Тип прибора | | РС 2 | | |
| Межцентровое расстояние, мм | | 750 | | | Межцентровое расстояние, мм | | 900 | | | Межцентровое расстояние, мм | | 1000 | | |
| Габаритная высота, мм | | 790 | | | Габаритная высота, мм | | 940 | | | Габаритная высота, мм | | 1040 | | |
| Глубина, мм | | 100 | | | Глубина, мм | | 100 | | | Глубина, мм | | 100 | | |
| Вес секции, кг | | 1,34 | | | Вес секции, кг | | 1,57 | | | Вес секции, кг | | 1,72 | | |
| Объем секции, л | | 0,54 | | | Объем секции, л | | 0,63 | | | Объем секции, л | | 0,68 | | |
| Мощность секции, Вт | | 98 | | | Мощность секции, Вт | | 116 | | | Мощность секции, Вт | | 127 | | |
| Обозначение | Число секций | Длина, мм | Мощность, Вт | Цена с НДС, руб. | Обозначение | Число секций | Длина, мм | Мощность, Вт | Цена с НДС, руб. | Обозначение | Число секций | Длина, мм | Мощность, Вт | Цена с НДС, руб. |
| РС 2-750-4 | 4 | 166 | 392 | 5 887 | РС 2-900-4 | 4 | 166 | 464 | 6 406 | РС 2-1000-4 | 4 | 166 | 508 | 6 744 |
| РС 2-750-5 | 5 | 207 | 490 | 6 775 | РС 2-900-5 | 5 | 207 | 580 | 7 412 | РС 2-1000-5 | 5 | 207 | 635 | 7 825 |
| РС 2-750-6 | 6 | 248 | 588 | 7 662 | РС 2-900-6 | 6 | 248 | 696 | 8 419 | РС 2-1000-6 | 6 | 248 | 762 | 8 906 |
| РС 2-750-7 | 7 | 289 | 686 | 8 550 | РС 2-900-7 | 7 | 289 | 812 | 9 425 | РС 2-1000-7 | 7 | 289 | 889 | 9 987 |
| РС 2-750-8 | 8 | 330 | 784 | 9 437 | РС 2-900-8 | 8 | 330 | 928 | 10 431 | РС 2-1000-8 | 8 | 330 | 1016 | 11 069 |
| РС 2-750-9 | 9 | 371 | 882 | 10 325 | РС 2-900-9 | 9 | 371 | 1044 | 11 437 | РС 2-1000-9 | 9 | 371 | 1143 | 12 150 |
| РС 2-750-10 | 10 | 412 | 980 | 11 213 | РС 2-900-10 | 10 | 412 | 1160 | 12 444 | РС 2-1000-10 | 10 | 412 | 1270 | 13 231 |
| РС 2-750-11 | 11 | 453 | 1078 | 12 100 | РС 2-900-11 | 11 | 453 | 1276 | 13 450 | РС 2-1000-11 | 11 | 453 | 1397 | 14 312 |
| РС 2-750-12 | 12 | 494 | 1176 | 12 988 | РС 2-900-12 | 12 | 494 | 1392 | 14 456 | РС 2-1000-12 | 12 | 494 | 1524 | 15 394 |
| РС 2-750-13 | 13 | 535 | 1274 | 13 875 | РС 2-900-13 | 13 | 535 | 1508 | 15 462 | РС 2-1000-13 | 13 | 535 | 1651 | 16 475 |
| РС 2-750-14 | 14 | 576 | 1372 | 14 763 | РС 2-900-14 | 14 | 576 | 1624 | 16 469 | РС 2-1000-14 | 14 | 576 | 1778 | 17 556 |
| РС 2-750-15 | 15 | 617 | 1470 | 15 650 | РС 2-900-15 | 15 | 617 | 1740 | 17 475 | РС 2-1000-15 | 15 | 617 | 1905 | 18 637 |
| РС 2-750-16 | 16 | 658 | 1568 | 16 538 | РС 2-900-16 | 16 | 658 | 1856 | 18 481 | РС 2-1000-16 | 16 | 658 | 2032 | 19 719 |
| РС 2-1200 | | | | | РС 2-1500 | | | | | РС 2-1750 | | | | |
| Тип прибора | | РС 2 | | | Тип прибора | | РС 2 | | | Тип прибора | | РС 2 | | |
| Межцентровое расстояние, мм | | 1200 | | | Межцентровое расстояние, мм | | 1500 | | | Межцентровое расстояние, мм | | 1750 | | |
| Габаритная высота, мм | | 1240 | | | Габаритная высота, мм | | 1540 | | | Габаритная высота, мм | | 1790 | | |
| Глубина, мм | | 100 | | | Глубина, мм | | 100 | | | Глубина, мм | | 100 | | |
| Вес секции, кг | | 2,02 | | | Вес секции, кг | | 2,48 | | | Вес секции, кг | | 2,86 | | |
| Объем секции, л | | 0,8 | | | Объем секции, л | | 0,97 | | | Объем секции, л | | 1,11 | | |
| Мощность секции, Вт | | 150 | | | Мощность секции, Вт | | 175 | | | Мощность секции, Вт | | 214 | | |
| Обозначение | Число секций | Длина, мм | Мощность, Вт | Цена с НДС, руб. | Обозначение | Число секций | Длина, мм | Мощность, Вт | Цена с НДС, руб. | Обозначение | Число секций | Длина, мм | Мощность, Вт | Цена с НДС, руб. |
| РС 2-1200-4 | 4 | 166 | 600 | 7 731 | РС 2-1500-4 | 4 | 166 | 700 | 8 569 | РС 2-1750-4 | 4 | 166 | 856 | 9 475 |
| РС 2-1200-5 | 5 | 207 | 750 | 8 988 | РС 2-1500-5 | 5 | 207 | 875 | 10 025 | РС 2-1750-5 | 5 | 207 | 1070 | 11 137 |
| РС 2-1200-6 | 6 | 248 | 900 | 10 244 | РС 2-1500-6 | 6 | 248 | 1050 | 11 481 | РС 2-1750-6 | 6 | 248 | 1284 | 12 800 |
| РС 2-1200-7 | 7 | 289 | 1050 | 11 500 | РС 2-1500-7 | 7 | 289 | 1225 | 12 938 | РС 2-1750-7 | 7 | 289 | 1498 | 14 462 |
| РС 2-1200-8 | 8 | 330 | 1200 | 12 756 | РС 2-1500-8 | 8 | 330 | 1400 | 14 394 | РС 2-1750-8 | 8 | 330 | 1712 | 16 125 |
| РС 2-1200-9 | 9 | 371 | 1350 | 14 013 | РС 2-1500-9 | 9 | 371 | 1575 | 15 850 | РС 2-1750-9 | 9 | 371 | 1926 | 17 787 |
| РС 2-1200-10 | 10 | 412 | 1500 | 15 269 | РС 2-1500-10 | 10 | 412 | 1750 | 17 306 | РС 2-1750-10 | 10 | 412 | 2140 | 19 449 |
| РС 2-1200-11 | 11 | 453 | 1650 | 16 525 | РС 2-1500-11 | 11 | 453 | 1925 | 18 762 | РС 2-1750-11 | 11 | 453 | 2354 | 21 112 |
| РС 2-1200-12 | 12 | 494 | 1800 | 17 781 | РС 2-1500-12 | 12 | 494 | 2100 | 20 219 | РС 2-1750-12 | 12 | 494 | 2568 | 22 774 |
| РС 2-1200-13 | 13 | 535 | 1950 | 19 038 | РС 2-1500-13 | 13 | 535 | 2275 | 21 675 | РС 2-1750-13 | 13 | 535 | 2782 | 24 437 |
| РС 2-1200-14 | 14 | 576 | 2100 | 20 294 | РС 2-1500-14 | 14 | 576 | 2450 | 23 131 | РС 2-1750-14 | 14 | 576 | 2996 | 26 099 |
| РС 2-1200-15 | 15 | 617 | 2250 | 21 550 | РС 2-1500-15 | 15 | 617 | 2625 | 24 587 | РС 2-1750-15 | 15 | 617 | 3210 | 27 762 |
| РС 2-1200-16 | 16 | 658 | 2400 | 22 806 | РС 2-1500-16 | 16 | 658 | 2800 | 26 044 | РС 2-1750-16 | 16 | 658 | 3424 | 29 424 |
| РС 2-2000 | | | | | | | | | | | | | | |
| Тип прибора | | РС 2 | | | | | | | | | | | | |
| Межцентровое расстояние, мм | | 2000 | | | | | | | | | | | | |
| Габаритная высота, мм | | 2040 | | | | | | | | | | | | |
| Глубина, мм | | 100 | | | | | | | | | | | | |
| Вес секции, кг | | 3,24 | | | | | | | | | | | | |
| Объем секции, л | | 1,25 | | | | | | | | | | | | |
| Мощность секции, Вт | | 243 | | | | | | | | | | | | |
| Обозначение | Число секций | Длина, мм | Мощность, Вт | Цена с НДС, руб. | | | | | | | | | | |
| РС 2-2000-4 | 4 | 166 | 972 | 10 444 | | | | | | | | | | |
| РС 2-2000-5 | 5 | 207 | 1215 | 12 338 | | | | | | | | | | |
| РС 2-2000-6 | 6 | 248 | 1458 | 14 231 | | | | | | | | | | |
| РС 2-2000-7 | 7 | 289 | 1701 | 16 125 | | | | | | | | | | |
| РС 2-2000-8 | 8 | 330 | 1944 | 18 019 | | | | | | | | | | |
| РС 2-2000-9 | 9 | 371 | 2187 | 19 913 | | | | | | | | | | |
| РС 2-2000-10 | 10 | 412 | 2430 | 21 806 | | | | | | | | | | |
| РС 2-2000-11 | 11 | 453 | 2673 | 23 700 | | | | | | | | | | |
| РС 2-2000-12 | 12 | 494 | 2916 | 25 594 | | | | | | | | | | |
| РС 2-2000-13 | 13 | 535 | 3159 | 27 488 | | | | | | | | | | |
| РС 2-2000-14 | 14 | 576 | 3402 | 29 381 | | | | | | | | | | |
| РС 2-2000-15 | 15 | 617 | 3645 | 31 275 | | | | | | | | | | |
| РС 2-2000-16 | 16 | 658 | 3888 | 33 169 | | | | | | | | | | |



Внимание: Стоимость РСК = цена из табл. РС + 20%

Расчет стоимости за нестандартное исполнение – см. стр. 18. Дополнительная комплектация – см.стр.18.

МЫ НАДЕЖНЫЕ ПАРТНЕРЫ !!!

Мощность указана при значении температурного напора Δt_{70} .

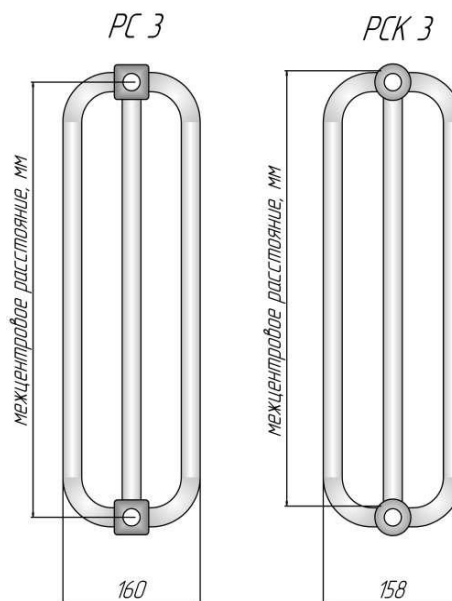
| PC 3-750 | | | | | PC 3-900 | | | | | PC 3-1000 | | | | |
|-----------------------------|--------------|-----------|--------------|------------------|-----------------------------|--------------|-----------|--------------|------------------|-----------------------------|--------------|-----------|--------------|------------------|
| Тип прибора | | PC 3 | | | Тип прибора | | PC 3 | | | Тип прибора | | PC 3 | | |
| Межцентровое расстояние, мм | | 750 | | | Межцентровое расстояние, мм | | 900 | | | Межцентровое расстояние, мм | | 1000 | | |
| Габаритная высота, мм | | 790 | | | Габаритная высота, мм | | 940 | | | Габаритная высота, мм | | 1040 | | |
| Глубина, мм | | 160 | | | Глубина, мм | | 160 | | | Глубина, мм | | 160 | | |
| Вес секции, кг | | 1,95 | | | Вес секции, кг | | 2,3 | | | Вес секции, кг | | 2,52 | | |
| Объем секции, л | | 0,77 | | | Объем секции, л | | 0,9 | | | Объем секции, л | | 0,99 | | |
| Мощность секции, Вт | | 137 | | | Мощность секции, Вт | | 160 | | | Мощность секции, Вт | | 180 | | |
| Обозначение | Число секций | Длина, мм | Мощность, Вт | Цена с НДС, руб. | Обозначение | Число секций | Длина, мм | Мощность, Вт | Цена с НДС, руб. | Обозначение | Число секций | Длина, мм | Мощность, Вт | Цена с НДС, руб. |
| PC 3-750-4 | 4 | 166 | 550 | 7 156 | PC 3-900-4 | 4 | 166 | 642 | 7 981 | PC 3-1000-4 | 4 | 166 | 720 | 8 519 |
| PC 3-750-5 | 5 | 207 | 687 | 8 350 | PC 3-900-5 | 5 | 207 | 803 | 9 381 | PC 3-1000-5 | 5 | 207 | 901 | 10 044 |
| PC 3-750-6 | 6 | 248 | 824 | 9 544 | PC 3-900-6 | 6 | 248 | 964 | 10 781 | PC 3-1000-6 | 6 | 248 | 1081 | 11 569 |
| PC 3-750-7 | 7 | 289 | 962 | 10 737 | PC 3-900-7 | 7 | 289 | 1124 | 12 181 | PC 3-1000-7 | 7 | 289 | 1261 | 13 094 |
| PC 3-750-8 | 8 | 330 | 1099 | 11 931 | PC 3-900-8 | 8 | 330 | 1285 | 13 581 | PC 3-1000-8 | 8 | 330 | 1441 | 14 619 |
| PC 3-750-9 | 9 | 371 | 1237 | 13 125 | PC 3-900-9 | 9 | 371 | 1445 | 14 981 | PC 3-1000-9 | 9 | 371 | 1621 | 16 144 |
| PC 3-750-10 | 10 | 412 | 1374 | 14 319 | PC 3-900-10 | 10 | 412 | 1606 | 16 381 | PC 3-1000-10 | 10 | 412 | 1801 | 17 669 |
| PC 3-750-11 | 11 | 453 | 1511 | 15 512 | PC 3-900-11 | 11 | 453 | 1767 | 17 781 | PC 3-1000-11 | 11 | 453 | 1981 | 19 194 |
| PC 3-750-12 | 12 | 494 | 1649 | 16 706 | PC 3-900-12 | 12 | 494 | 1927 | 19 181 | PC 3-1000-12 | 12 | 494 | 2161 | 20 719 |
| PC 3-750-13 | 13 | 535 | 1786 | 17 900 | PC 3-900-13 | 13 | 535 | 2088 | 20 581 | PC 3-1000-13 | 13 | 535 | 2341 | 22 244 |
| PC 3-750-14 | 14 | 576 | 1924 | 19 094 | PC 3-900-14 | 14 | 576 | 2248 | 21 981 | PC 3-1000-14 | 14 | 576 | 2521 | 23 769 |
| PC 3-750-15 | 15 | 617 | 2061 | 20 287 | PC 3-900-15 | 15 | 617 | 2409 | 23 381 | PC 3-1000-15 | 15 | 617 | 2702 | 25 295 |
| PC 3-750-16 | 16 | 658 | 2198 | 21 481 | PC 3-900-16 | 16 | 658 | 2570 | 24 781 | PC 3-1000-16 | 16 | 658 | 2882 | 26 820 |
| PC 3-1200 | | | | | PC 3-1500 | | | | | PC 3-1750 | | | | |
| Тип прибора | | PC 3 | | | Тип прибора | | PC 3 | | | Тип прибора | | PC 3 | | |
| Межцентровое расстояние, мм | | 1200 | | | Межцентровое расстояние, мм | | 1500 | | | Межцентровое расстояние, мм | | 1750 | | |
| Габаритная высота, мм | | 1240 | | | Габаритная высота, мм | | 1540 | | | Габаритная высота, мм | | 1790 | | |
| Глубина, мм | | 160 | | | Глубина, мм | | 160 | | | Глубина, мм | | 160 | | |
| Вес секции, кг | | 2,97 | | | Вес секции, кг | | 3,66 | | | Вес секции, кг | | 4,23 | | |
| Объем секции, л | | 1,16 | | | Объем секции, л | | 1,41 | | | Объем секции, л | | 1,62 | | |
| Мощность секции, Вт | | 207 | | | Мощность секции, Вт | | 253 | | | Мощность секции, Вт | | 292 | | |
| Обозначение | Число секций | Длина, мм | Мощность, Вт | Цена с НДС, руб. | Обозначение | Число секций | Длина, мм | Мощность, Вт | Цена с НДС, руб. | Обозначение | Число секций | Длина, мм | Мощность, Вт | Цена с НДС, руб. |
| PC 3-1200-4 | 4 | 166 | 828 | 9 656 | PC 3-1500-4 | 4 | 166 | 1014 | 11 162 | PC 3-1750-4 | 4 | 166 | 1167 | 12 369 |
| PC 3-1200-5 | 5 | 207 | 1035 | 11 394 | PC 3-1500-5 | 5 | 207 | 1267 | 13 256 | PC 3-1750-5 | 5 | 207 | 1459 | 14 744 |
| PC 3-1200-6 | 6 | 248 | 1242 | 13 131 | PC 3-1500-6 | 6 | 248 | 1520 | 15 350 | PC 3-1750-6 | 6 | 248 | 1751 | 17 118 |
| PC 3-1200-7 | 7 | 289 | 1449 | 14 868 | PC 3-1500-7 | 7 | 289 | 1774 | 17 443 | PC 3-1750-7 | 7 | 289 | 2043 | 19 493 |
| PC 3-1200-8 | 8 | 330 | 1656 | 16 606 | PC 3-1500-8 | 8 | 330 | 2027 | 19 537 | PC 3-1750-8 | 8 | 330 | 2334 | 21 868 |
| PC 3-1200-9 | 9 | 371 | 1863 | 18 343 | PC 3-1500-9 | 9 | 371 | 2281 | 21 631 | PC 3-1750-9 | 9 | 371 | 2626 | 24 243 |
| PC 3-1200-10 | 10 | 412 | 2070 | 20 081 | PC 3-1500-10 | 10 | 412 | 2534 | 23 724 | PC 3-1750-10 | 10 | 412 | 2918 | 26 618 |
| PC 3-1200-11 | 11 | 453 | 2277 | 21 818 | PC 3-1500-11 | 11 | 453 | 2787 | 25 818 | PC 3-1750-11 | 11 | 453 | 3210 | 28 993 |
| PC 3-1200-12 | 12 | 494 | 2484 | 23 556 | PC 3-1500-12 | 12 | 494 | 3041 | 27 912 | PC 3-1750-12 | 12 | 494 | 3502 | 31 368 |
| PC 3-1200-13 | 13 | 535 | 2691 | 25 293 | PC 3-1500-13 | 13 | 535 | 3294 | 30 006 | PC 3-1750-13 | 13 | 535 | 3793 | 33 743 |
| PC 3-1200-14 | 14 | 576 | 2898 | 27 031 | PC 3-1500-14 | 14 | 576 | 3548 | 32 099 | PC 3-1750-14 | 14 | 576 | 4085 | 36 118 |
| PC 3-1200-15 | 15 | 617 | 3105 | 28 768 | PC 3-1500-15 | 15 | 617 | 3801 | 34 193 | PC 3-1750-15 | 15 | 617 | 4377 | 38 493 |
| PC 3-1200-16 | 16 | 658 | 3312 | 30 506 | PC 3-1500-16 | 16 | 658 | 4054 | 36 287 | PC 3-1750-16 | 16 | 658 | 4669 | 40 868 |
| PC 3-2000 | | | | | | | | | | | | | | |
| Тип прибора | | PC 3 | | | | | | | | | | | | |
| Межцентровое расстояние, мм | | 2000 | | | | | | | | | | | | |
| Габаритная высота, мм | | 2040 | | | | | | | | | | | | |
| Глубина, мм | | 160 | | | | | | | | | | | | |
| Вес секции, кг | | 4,8 | | | | | | | | | | | | |
| Объем секции, л | | 1,84 | | | | | | | | | | | | |
| Мощность секции, Вт | | 330 | | | | | | | | | | | | |
| Обозначение | Число секций | Длина, мм | Мощность, Вт | Цена с НДС, руб. | | | | | | | | | | |
| PC 3-2000-4 | 4 | 166 | 1322 | 13 731 | | | | | | | | | | |
| PC 3-2000-5 | 5 | 207 | 1653 | 16 438 | | | | | | | | | | |
| PC 3-2000-6 | 6 | 248 | 1984 | 19 144 | | | | | | | | | | |
| PC 3-2000-7 | 7 | 289 | 2314 | 21 850 | | | | | | | | | | |
| PC 3-2000-8 | 8 | 330 | 2645 | 24 557 | | | | | | | | | | |
| PC 3-2000-9 | 9 | 371 | 2975 | 27 263 | | | | | | | | | | |
| PC 3-2000-10 | 10 | 412 | 3306 | 29 969 | | | | | | | | | | |
| PC 3-2000-11 | 11 | 453 | 3637 | 32 676 | | | | | | | | | | |
| PC 3-2000-12 | 12 | 494 | 3967 | 35 382 | | | | | | | | | | |
| PC 3-2000-13 | 13 | 535 | 4298 | 38 088 | | | | | | | | | | |
| PC 3-2000-14 | 14 | 576 | 4628 | 40 794 | | | | | | | | | | |
| PC 3-2000-15 | 15 | 617 | 4959 | 43 501 | | | | | | | | | | |
| PC 3-2000-16 | 16 | 658 | 5290 | 46 207 | | | | | | | | | | |

Внимание: Стоимость РСК = цена из табл. РС + 20%

Расчет стоимости за нестандартное исполнение – см. стр. 18. Дополнительная комплектация – см.стр.18.

МЫ НАДЕЖНЫЕ ПАРТНЕРЫ !!!

Мощность указана при значении температурного напора Δt_{70} .

| РС 4-750 | | | | | РС 4-900 | | | | | РС 4-1000 | | | | |
|-----------------------------|--------------|-----------|--------------|-----------------|-----------------------------|--------------|-----------|--------------|------------------|-----------------------------|--------------|-----------|--------------|-----------------|
| Тип прибора | | | | РС 4 | Тип прибора | | | | РС 4 | Тип прибора | | | | РС 4 |
| Межцентровое расстояние, мм | | | | 750 | Межцентровое расстояние, мм | | | | 900 | Межцентровое расстояние, мм | | | | 1000 |
| Габаритная высота, мм | | | | 790 | Габаритная высота, мм | | | | 940 | Габаритная высота, мм | | | | 1040 |
| Глубина, мм | | | | 226 | Глубина, мм | | | | 226 | Глубина, мм | | | | 226 |
| Вес секции, кг | | | | 2,68 | Вес секции, кг | | | | 3,14 | Вес секции, кг | | | | 3,44 |
| Объем секции, л | | | | 1,11 | Объем секции, л | | | | 1,28 | Объем секции, л | | | | 1,39 |
| Мощность секции, Вт | | | | 172 | Мощность секции, Вт | | | | 201 | Мощность секции, Вт | | | | 225 |
| Обозначение | Число секций | Длина, мм | Мощность, Вт | Цена с НДС, руб | Обозначение | Число секций | Длина, мм | Мощность, Вт | Цена с НДС, руб. | Обозначение | Число секций | Длина, мм | Мощность, Вт | Цена с НДС, руб |
| РС 4-750-4 | 4 | 166 | 687 | 11 975 | РС 4-900-4 | 4 | 166 | 803 | 12 944 | РС 4-1000-4 | 4 | 166 | 901 | 13 638 |
| РС 4-750-5 | 5 | 207 | 859 | 13 557 | РС 4-900-5 | 5 | 207 | 1004 | 14 750 | РС 4-1000-5 | 5 | 207 | 1126 | 15 606 |
| РС 4-750-6 | 6 | 248 | 1030 | 15 138 | РС 4-900-6 | 6 | 248 | 1205 | 16 557 | РС 4-1000-6 | 6 | 248 | 1351 | 17 575 |
| РС 4-750-7 | 7 | 289 | 1202 | 16 719 | РС 4-900-7 | 7 | 289 | 1405 | 18 363 | РС 4-1000-7 | 7 | 289 | 1576 | 19 544 |
| РС 4-750-8 | 8 | 330 | 1374 | 18 300 | РС 4-900-8 | 8 | 330 | 1606 | 20 169 | РС 4-1000-8 | 8 | 330 | 1801 | 21 513 |
| РС 4-750-9 | 9 | 371 | 1545 | 19 882 | РС 4-900-9 | 9 | 371 | 1807 | 21 975 | РС 4-1000-9 | 9 | 371 | 2026 | 23 481 |
| РС 4-750-10 | 10 | 412 | 1717 | 21 463 | РС 4-900-10 | 10 | 412 | 2008 | 23 782 | РС 4-1000-10 | 10 | 412 | 2252 | 25 450 |
| РС 4-750-11 | 11 | 453 | 1889 | 23 044 | РС 4-900-11 | 11 | 453 | 2209 | 25 588 | РС 4-1000-11 | 11 | 453 | 2477 | 27 419 |
| РС 4-750-12 | 12 | 494 | 2061 | 24 626 | РС 4-900-12 | 12 | 494 | 2409 | 27 394 | РС 4-1000-12 | 12 | 494 | 2702 | 29 388 |
| РС 4-750-13 | 13 | 535 | 2232 | 26 207 | РС 4-900-13 | 13 | 535 | 2610 | 29 201 | РС 4-1000-13 | 13 | 535 | 2927 | 31 356 |
| РС 4-750-14 | 14 | 576 | 2404 | 27 788 | РС 4-900-14 | 14 | 576 | 2811 | 31 007 | РС 4-1000-14 | 14 | 576 | 3152 | 33 325 |
| РС 4-750-15 | 15 | 617 | 2576 | 29 370 | РС 4-900-15 | 15 | 617 | 3012 | 32 813 | РС 4-1000-15 | 15 | 617 | 3377 | 35 294 |
| РС 4-750-16 | 16 | 658 | 2748 | 30 951 | РС 4-900-16 | 16 | 658 | 3213 | 34 620 | РС 4-1000-16 | 16 | 658 | 3603 | 37 263 |

| РС 4-1200 | | | | | РС 4-1500 | | | | | РС 4-1750 | | | | |
|-----------------------------|--------------|-----------|--------------|-----------------|-----------------------------|--------------|-----------|--------------|------------------|-----------------------------|--------------|-----------|--------------|-----------------|
| Тип прибора | | | | РС 4 | Тип прибора | | | | РС 4 | Тип прибора | | | | РС 4 |
| Межцентровое расстояние, мм | | | | 1200 | Межцентровое расстояние, мм | | | | 1500 | Межцентровое расстояние, мм | | | | 1750 |
| Габаритная высота, мм | | | | 1240 | Габаритная высота, мм | | | | 1540 | Габаритная высота, мм | | | | 1790 |
| Глубина, мм | | | | 226 | Глубина, мм | | | | 226 | Глубина, мм | | | | 226 |
| Вес секции, кг | | | | 4,04 | Вес секции, кг | | | | 4,96 | Вес секции, кг | | | | 5,72 |
| Объем секции, л | | | | 1,62 | Объем секции, л | | | | 1,96 | Объем секции, л | | | | 2,24 |
| Мощность секции, Вт | | | | 259 | Мощность секции, Вт | | | | 317 | Мощность секции, Вт | | | | 365 |
| Обозначение | Число секций | Длина, мм | Мощность, Вт | Цена с НДС, руб | Обозначение | Число секций | Длина, мм | Мощность, Вт | Цена с НДС, руб. | Обозначение | Число секций | Длина, мм | Мощность, Вт | Цена с НДС, руб |
| РС 4-1200-4 | 4 | 166 | 1035 | 15 644 | РС 4-1500-4 | 4 | 166 | 1267 | 17 556 | РС 4-1750-4 | 4 | 166 | 1459 | 19 063 |
| РС 4-1200-5 | 5 | 207 | 1294 | 17 969 | РС 4-1500-5 | 5 | 207 | 1584 | 20 325 | РС 4-1750-5 | 5 | 207 | 1823 | 22 182 |
| РС 4-1200-6 | 6 | 248 | 1553 | 20 294 | РС 4-1500-6 | 6 | 248 | 1900 | 23 093 | РС 4-1750-6 | 6 | 248 | 2188 | 25 300 |
| РС 4-1200-7 | 7 | 289 | 1811 | 22 619 | РС 4-1500-7 | 7 | 289 | 2217 | 25 862 | РС 4-1750-7 | 7 | 289 | 2553 | 28 419 |
| РС 4-1200-8 | 8 | 330 | 2070 | 24 944 | РС 4-1500-8 | 8 | 330 | 2534 | 28 631 | РС 4-1750-8 | 8 | 330 | 2918 | 31 538 |
| РС 4-1200-9 | 9 | 371 | 2329 | 27 269 | РС 4-1500-9 | 9 | 371 | 2850 | 31 400 | РС 4-1750-9 | 9 | 371 | 3282 | 34 657 |
| РС 4-1200-10 | 10 | 412 | 2588 | 29 594 | РС 4-1500-10 | 10 | 412 | 3167 | 34 168 | РС 4-1750-10 | 10 | 412 | 3647 | 37 776 |
| РС 4-1200-11 | 11 | 453 | 2846 | 31 919 | РС 4-1500-11 | 11 | 453 | 3484 | 36 937 | РС 4-1750-11 | 11 | 453 | 4012 | 40 894 |
| РС 4-1200-12 | 12 | 494 | 3105 | 34 244 | РС 4-1500-12 | 12 | 494 | 3801 | 39 706 | РС 4-1750-12 | 12 | 494 | 4376 | 44 013 |
| РС 4-1200-13 | 13 | 535 | 3364 | 36 569 | РС 4-1500-13 | 13 | 535 | 4117 | 42 474 | РС 4-1750-13 | 13 | 535 | 4741 | 47 132 |
| РС 4-1200-14 | 14 | 576 | 3623 | 38 894 | РС 4-1500-14 | 14 | 576 | 4434 | 45 243 | РС 4-1750-14 | 14 | 576 | 5106 | 50 251 |
| РС 4-1200-15 | 15 | 617 | 3881 | 41 219 | РС 4-1500-15 | 15 | 617 | 4751 | 48 012 | | | | | |
| РС 4-1200-16 | 16 | 658 | 4140 | 43 544 | РС 4-1500-16 | 16 | 658 | 5068 | 50 780 | | | | | |

| РС 4-2000 | | | | |
|-----------------------------|--------------|-----------|--------------|-----------------|
| Тип прибора | | | | РС 4 |
| Межцентровое расстояние, мм | | | | 2000 |
| Габаритная высота, мм | | | | 2040 |
| Глубина, мм | | | | 226 |
| Вес секции, кг | | | | 6,48 |
| Объем секции, л | | | | 2,52 |
| Мощность секции, Вт | | | | 413 |
| Обозначение | Число секций | Длина, мм | Мощность, Вт | Цена с НДС, руб |
| РС 4-2000-4 | 4 | 166 | 1653 | 20 862 |
| РС 4-2000-5 | 5 | 207 | 2066 | 24 400 |
| РС 4-2000-6 | 6 | 248 | 2480 | 27 937 |
| РС 4-2000-7 | 7 | 289 | 2893 | 31 475 |
| РС 4-2000-8 | 8 | 330 | 3306 | 35 012 |
| РС 4-2000-9 | 9 | 371 | 3720 | 38 550 |
| РС 4-2000-10 | 10 | 412 | 4133 | 42 087 |
| РС 4-2000-11 | 11 | 453 | 4546 | 45 624 |
| РС 4-2000-12 | 12 | 494 | 4959 | 49 162 |

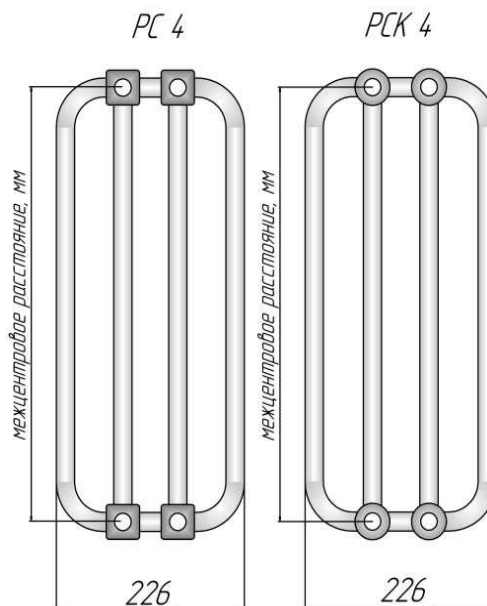
Внимание: Стоимость РСК = цена из табл. РС + 20%

Расчет стоимости за нестандартное исполнение – см. стр. 18. Дополнительная комплектация – см.стр.18.

МЫ НАДЕЖНЫЕ ПАРТНЕРЫ !!!

Мощность указана при значении температурного напора Δt_{70} .

| РС 5-750 | | | | | РС 5-900 | | | | | РС 5-1000 | | | | |
|-----------------------------|--------------|-----------|--------------|-----------------|-----------------------------|--------------|-----------|--------------|------------------|-----------------------------|--------------|-----------|--------------|-----------------|
| Тип прибора | | РС 5 | | | Тип прибора | | РС 5 | | | Тип прибора | | РС 5 | | |
| Межцентровое расстояние, мм | | 750 | | | Межцентровое расстояние, мм | | 900 | | | Межцентровое расстояние, мм | | 1000 | | |
| Габаритная высота, мм | | 790 | | | Габаритная высота, мм | | 940 | | | Габаритная высота, мм | | 1040 | | |
| Глубина, мм | | 292 | | | Глубина, мм | | 292 | | | Глубина, мм | | 292 | | |
| Вес секции, кг | | 3,41 | | | Вес секции, кг | | 3,98 | | | Вес секции, кг | | 4,36 | | |
| Объем секции, л | | 1,44 | | | Объем секции, л | | 1,7 | | | Объем секции, л | | 1,79 | | |
| Мощность секции, Вт | | 212,4 | | | Мощность секции, Вт | | 248,3 | | | Мощность секции, Вт | | 278,3 | | |
| Обозначение | Число секций | Длина, мм | Мощность, Вт | Цена с НДС, руб | Обозначение | Число секций | Длина, мм | Мощность, Вт | Цена с НДС, руб. | Обозначение | Число секций | Длина, мм | Мощность, Вт | Цена с НДС, руб |
| РС 5-750-4 | 4 | 166 | 850 | 15 494 | РС 5-900-4 | 4 | 166 | 993 | 16 750 | РС 5-1000-4 | 4 | 166 | 1113 | 17 538 |
| РС 5-750-5 | 5 | 207 | 1062 | 17 437 | РС 5-900-5 | 5 | 207 | 1242 | 18 988 | РС 5-1000-5 | 5 | 207 | 1392 | 19 963 |
| РС 5-750-6 | 6 | 248 | 1274 | 19 381 | РС 5-900-6 | 6 | 248 | 1490 | 21 225 | РС 5-1000-6 | 6 | 248 | 1670 | 22 388 |
| РС 5-750-7 | 7 | 289 | 1487 | 21 325 | РС 5-900-7 | 7 | 289 | 1738 | 23 463 | РС 5-1000-7 | 7 | 289 | 1948 | 24 813 |
| РС 5-750-8 | 8 | 330 | 1699 | 23 268 | РС 5-900-8 | 8 | 330 | 1986 | 25 700 | РС 5-1000-8 | 8 | 330 | 2226 | 27 238 |
| РС 5-750-9 | 9 | 371 | 1912 | 25 212 | РС 5-900-9 | 9 | 371 | 2235 | 27 938 | РС 5-1000-9 | 9 | 371 | 2505 | 29 663 |
| РС 5-750-10 | 10 | 412 | 2124 | 27 156 | РС 5-900-10 | 10 | 412 | 2483 | 30 176 | РС 5-1000-10 | 10 | 412 | 2783 | 32 088 |
| РС 5-750-11 | 11 | 453 | 2336 | 29 099 | РС 5-900-11 | 11 | 453 | 2731 | 32 413 | РС 5-1000-11 | 11 | 453 | 3061 | 34 513 |
| РС 5-750-12 | 12 | 494 | 2549 | 31 043 | РС 5-900-12 | 12 | 494 | 2980 | 34 651 | РС 5-1000-12 | 12 | 494 | 3340 | 36 938 |
| РС 5-750-13 | 13 | 535 | 2761 | 32 987 | РС 5-900-13 | 13 | 535 | 3228 | 36 888 | РС 5-1000-13 | 13 | 535 | 3618 | 39 363 |
| РС 5-750-14 | 14 | 576 | 2974 | 34 931 | РС 5-900-14 | 14 | 576 | 3476 | 39 126 | РС 5-1000-14 | 14 | 576 | 3896 | 41 788 |
| РС 5-750-15 | 15 | 617 | 3186 | 36 874 | РС 5-900-15 | 15 | 617 | 3725 | 41 363 | РС 5-1000-15 | 15 | 617 | 4175 | 44 213 |
| РС 5-750-16 | 16 | 658 | 3398 | 38 818 | РС 5-900-16 | 16 | 658 | 3973 | 43 601 | РС 5-1000-16 | 16 | 658 | 4453 | 46 638 |

| РС 5-1200 | | | | | РС 5-1500 | | | | | РС 5-1750 | | | | |
|-----------------------------|--------------|-----------|--------------|-----------------|-----------------------------|--------------|-----------|--------------|-----------------|-----------------------------|--------------|-----------|--------------|-----------------|
| Тип прибора | | РС 5 | | | Тип прибора | | РС 5 | | | Тип прибора | | РС 5 | | |
| Межцентровое расстояние, мм | | 1200 | | | Межцентровое расстояние, мм | | 1500 | | | Межцентровое расстояние, мм | | 1750 | | |
| Габаритная высота, мм | | 1240 | | | Габаритная высота, мм | | 1540 | | | Габаритная высота, мм | | 1790 | | |
| Глубина, мм | | 292 | | | Глубина, мм | | 292 | | | Глубина, мм | | 292 | | |
| Вес секции, кг | | 5,11 | | | Вес секции, кг | | 6,26 | | | Вес секции, кг | | 7,21 | | |
| Объем секции, л | | 2,08 | | | Объем секции, л | | 2,5 | | | Объем секции, л | | 2,86 | | |
| Мощность секции, Вт | | 319,8 | | | Мощность секции, Вт | | 391,5 | | | Мощность секции, Вт | | 450,8 | | |
| Обозначение | Число секций | Длина, мм | Мощность, Вт | Цена с НДС, руб | Обозначение | Число секций | Длина, мм | Мощность, Вт | Цена с НДС, руб | Обозначение | Число секций | Длина, мм | Мощность, Вт | Цена с НДС, руб |
| РС 5-1200-4 | 4 | 166 | 1279 | 19 812 | РС 5-1500-4 | 4 | 166 | 1566 | 22 231 | РС 5-1750-4 | 4 | 166 | 1803 | 24 156 |
| РС 5-1200-5 | 5 | 207 | 1599 | 22 662 | РС 5-1500-5 | 5 | 207 | 1958 | 25 656 | РС 5-1750-5 | 5 | 207 | 2254 | 28 031 |
| РС 5-1200-6 | 6 | 248 | 1919 | 25 512 | РС 5-1500-6 | 6 | 248 | 2349 | 29 081 | РС 5-1750-6 | 6 | 248 | 2705 | 31 906 |
| РС 5-1200-7 | 7 | 289 | 2239 | 28 362 | РС 5-1500-7 | 7 | 289 | 2741 | 32 506 | РС 5-1750-7 | 7 | 289 | 3156 | 35 781 |
| РС 5-1200-8 | 8 | 330 | 2558 | 31 212 | РС 5-1500-8 | 8 | 330 | 3132 | 35 931 | РС 5-1750-8 | 8 | 330 | 3606 | 39 656 |
| РС 5-1200-9 | 9 | 371 | 2878 | 34 062 | РС 5-1500-9 | 9 | 371 | 3524 | 39 356 | РС 5-1750-9 | 9 | 371 | 4057 | 43 531 |
| РС 5-1200-10 | 10 | 412 | 3198 | 36 912 | РС 5-1500-10 | 10 | 412 | 3915 | 42 781 | РС 5-1750-10 | 10 | 412 | 4508 | 47 406 |
| РС 5-1200-11 | 11 | 453 | 3518 | 39 762 | РС 5-1500-11 | 11 | 453 | 4307 | 46 206 | | | | | |
| РС 5-1200-12 | 12 | 494 | 3838 | 42 612 | РС 5-1500-12 | 12 | 494 | 4698 | 49 631 | | | | | |
| РС 5-1200-13 | 13 | 535 | 4157 | 45 462 | | | | | | | | | | |
| РС 5-1200-14 | 14 | 576 | 4477 | 48 312 | | | | | | | | | | |
| РС 5-1200-15 | 15 | 617 | 4797 | 51 162 | | | | | | | | | | |

| РС 5-2000 | | | | |
|-----------------------------|--------------|-----------|--------------|-----------------|
| Тип прибора | | РС 5 | | |
| Межцентровое расстояние, мм | | 2000 | | |
| Габаритная высота, мм | | 2040 | | |
| Глубина, мм | | 292 | | |
| Вес секции, кг | | 8,16 | | |
| Объем секции, л | | 3,21 | | |
| Мощность секции, Вт | | 510,8 | | |
| Обозначение | Число секций | Длина, мм | Мощность, Вт | Цена с НДС, руб |
| РС 5-2000-4 | 4 | 166 | 2043 | 26 432 |
| РС 5-2000-5 | 5 | 207 | 2554 | 30 844 |
| РС 5-2000-6 | 6 | 248 | 3065 | 35 257 |
| РС 5-2000-7 | 7 | 289 | 3576 | 39 669 |
| РС 5-2000-8 | 8 | 330 | 4086 | 44 082 |
| РС 5-2000-9 | 9 | 371 | 4597 | 48 494 |

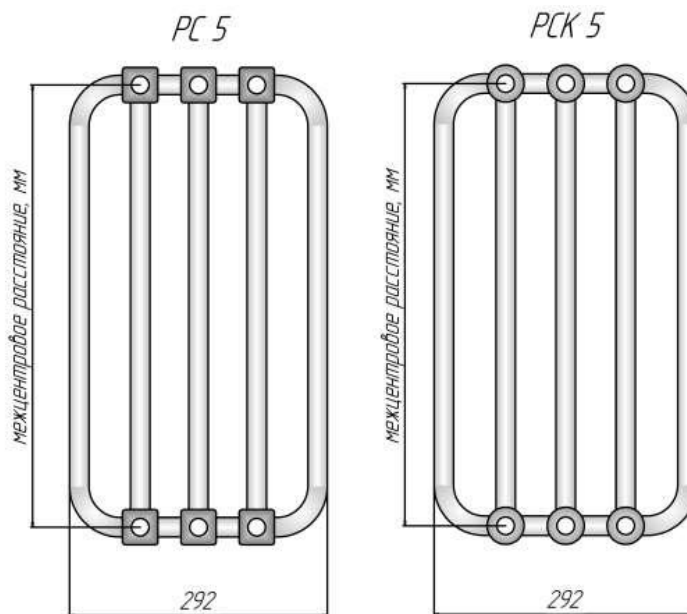
Внимание: Стоимость РСК = цена из табл. РС + 20%

Расчет стоимости за нестандартное исполнение – см. стр. 18. Дополнительная комплектация – см.стр.18.

МЫ НАДЕЖНЫЕ ПАРТНЕРЫ !!!

Пример условного обозначения

РС 2-500-27 1/2 нп прав нв RAL9002

Наименование модели:

- РС – базовая модель радиатора с коллектором квадратного сечения,
- РСК – радиатор с коллектором круглого сечения,

Количество вертикальных труб по глубине секции:

- 1 – однорядный радиатор;
- 2 – двухрядный радиатор;
- 3 – трёхрядный радиатор;
- 4 – четырёхрядный радиатор;
- 5 – пятирядный радиатор;

Монтажный (межцентровой) размер

- выбирается из ряда:
- 300, 500, 750, 900, 1000, 1200, 1500, 1750, 2000 мм.

Количество секций по длине прибора:

- от 4 до 50.

Присоединительная резьба бокового подключения:

- выбирается G1/2" или G3/4".

Способ подключения:

- без буквенного обозначения – боковое подключение;
- для РС 1, РС 3, РС 5:
- нп – нижнее подключение;
- для РС 2, РС 4:
- нп прав – нижнее подключение правостороннее;
- нп лев – нижнее подключение левостороннее.

Модификация по установке:

- без буквенного обозначения – настенное исполнение,
- нв – напольное исполнение.

Покрытие радиатора:

- RAL – базовый цвет белый (RAL 9010);
- лак

МЫ НАДЕЖНЫЕ ПАРТНЕРЫ !!!

Радиаторы РС нп, РСК нп (с нижним подключением)

- Любая конфигурация моделей РС;
- Нижнее подключение, внутренняя резьба G $\frac{1}{2}$ " , межосевое расстояние 50 мм;
- Рабочее давление до 10 атм . (по арматуре);
- Температура теплоносителя до 120 °С (по терморегулирующей арматуре);
- Изготавливается с правым и левым исполнением по заказу.

Стоимость РС (РСК) нп = Цена из табл. + 756 руб+ Цена встроенного комплекта РС нп (РСК нп).

| Комплектующие изделия для радиаторов РС и РСК | Цена с НДС, руб. (G $\frac{1}{2}$ ") | Цена с НДС, руб. (G $\frac{3}{4}$ ") |
|--|---------------------------------------|---------------------------------------|
| Комплект РС 1, РС 2, РС 3: никелированная пробка глухая -1шт., кран Маевского -1шт. | уточняйте при заказе | уточняйте при заказе |
| Комплект РС 4: никелированная пробка глухая -5 шт., кран Маевского -1шт. | | |
| Комплект РС 5: никелированная пробка глухая -9 шт., кран Маевского -1шт. | | |
| Встроенный комплект РС 1 нп , РС 2 нп , РС 3 нп: встроенный терморегулирующий клапан G $\frac{1}{2}$ " – 1 шт., никелированная пробка глухая G $\frac{1}{2}$ " – 2 шт., кран Маевского G $\frac{1}{2}$ " – 1 шт.. | уточняйте при заказе | уточняйте при заказе |
| Встроенный комплект РС 4 нп: встроенный терморегулирующий клапан G $\frac{1}{2}$ " – 1 шт., никелированная пробка глухая G $\frac{1}{2}$ " – 6 шт., кран Маевского G $\frac{1}{2}$ " – 1 шт.. | | |
| Встроенный комплект РС 5 нп : встроенный терморегулирующий клапан G $\frac{1}{2}$ " – 1 шт.- никелированная пробка глухая G $\frac{1}{2}$ " – 10 шт., кран Маевского G $\frac{1}{2}$ " – 1 шт.. | | |
| Кронштейн КР 2-50 (вылет 50мм) (кронштейн, дюбели и шурупы): для РС 1, РС 2. | 96 | 96 |
| Кронштейн КР 2-90 (вылет 90мм) (кронштейн, дюбели и шурупы): для РС3, РС4. | 96 | 96 |

*Комплекты и кронштейны для радиаторов РСК идентичны комплектам и кронштейнам для радиаторов типа РС.

Стоимость РСК = Цена из табл. + 20%.

Исполнение на нерегулируемой высоте (РС нв) = Цена РС (РС нп) + 592 руб.

Любой цвет по RAL: Стоимость = Цена из табл. + 20%.

Покрытие лаком: Стоимость = Цена из табл. + 50%.

Присоединительная резьба G $\frac{3}{4}$ " : Стоимость = Цена из табл. + 250руб.

Удовлетворяют особым санитарным нормам!

Дополнительно:

- термостатический элемент;
- запорно-присоединительный клапан прямой, угловой (Н-узел);
- клапан запорный радиаторный прямой , угловой (одинарный)

Узел нижнего подключения радиаторов РС нп, РСК нп

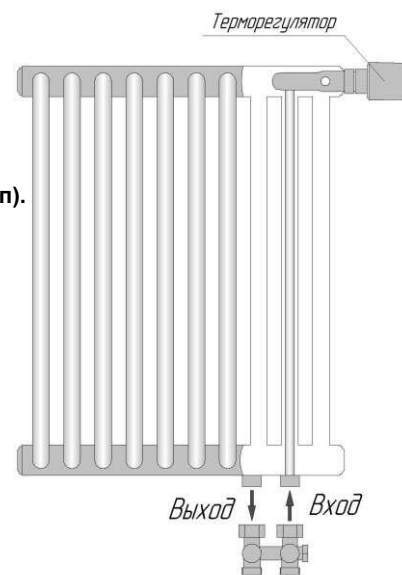

Узел нижнего подключения радиатора РС нп, РСК нп

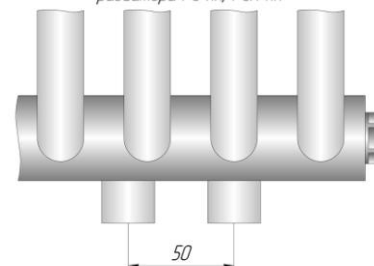

Радиатор РС нв

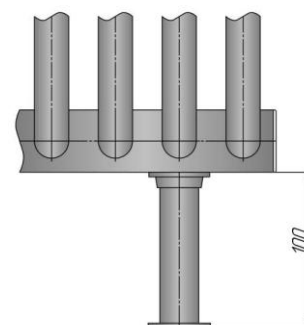

Цены на дополнительную комплектацию уточняйте при заказе.

МЫ НАДЕЖНЫЕ ПАРТНЕРЫ!!!

Радиатор – скамейка ЗАВАЛИНКА

Завалинка РС

Сконструирована на базе стального трубчатого радиатора серии **РС 4**.

Верхняя панель выполнена из натурального дерева – бук, различных цветовых оттенков, по умолчанию цвет №3.

Подключение: боковое, присоединительная резьба G $\frac{1}{2}$ ", G $\frac{3}{4}$ ", нижнее подключение – см. стр.18; возможно электрическое исполнение.

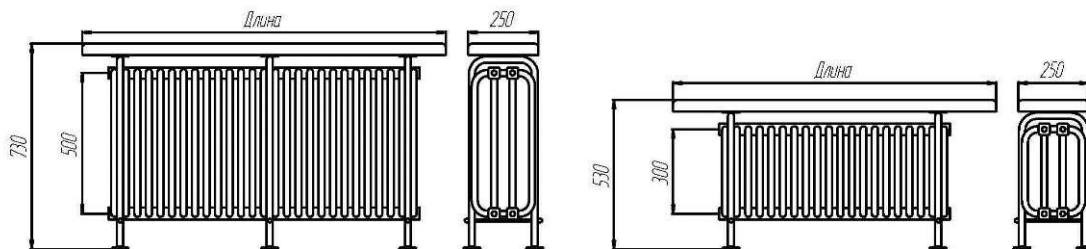

| Модель | Габариты, мм | Масса, кг | Мощность, Вт, $\Theta=70^\circ\text{C}$ | Цена с НДС, руб. |
|-------------------------|------------------|-----------|---|------------------|
| Завалинка РС 4-300-20 | 250 x 530 x 1150 | 43 | 1584 | 27 778 |
| Завалинка РС Э 4-300-20 | 250 x 530 x 1150 | 43 | 600; 1000 | 38 876 |
| Завалинка РС 4-300-37 | 250 x 530 x 1700 | 80 | 2930 | 39 252 |
| Завалинка РС 4-500-27 | 250 x 730 x 1300 | 85 | 3315 | 37 143 |

Завалинка Гармония

Сконструирована на базе конвектора серии **Гармония 2**.

Верхняя панель выполнена из натурального дерева – бук, различных цветовых оттенков, по умолчанию цвет №3.

Подключение: боковое, присоединительная резьба G $\frac{1}{2}$ ", нижнее подключение – см. стр.34.

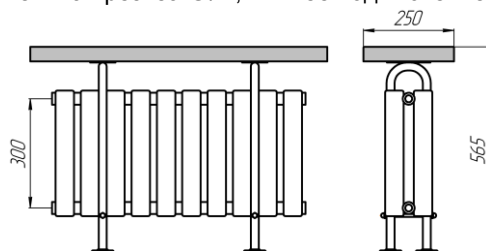

| Модель | Габариты, мм | Масса, кг | Мощность, Вт, $\Theta=70^\circ\text{C}$ | Цена с НДС, руб. |
|-----------------------------|------------------|-----------|---|------------------|
| Завалинка Гармония 2-300-14 | 250 x 565 x 1150 | 42,8 | 1575 | 32 020 |
| Завалинка Гармония 2-300-16 | 250 x 565 x 1300 | 48,2 | 1800 | 34 900 |
| Завалинка Гармония 2-300-20 | 250 x 565 x 1600 | 59 | 2250 | 41 093 |

Завалинка Элегант

Сконструирована на базе медно-алюминиевого конвектора **Элегант мини**.

Прибор полностью декорирован панелями из натурального дерева – бук, различных цветовых оттенков, по умолчанию цвет №3.

Подключение: нижнее, присоединительная резьба G $\frac{1}{2}$ ".

В стоимость и комплект поставки входит: клапан терморегулятора, термостатический элемент.

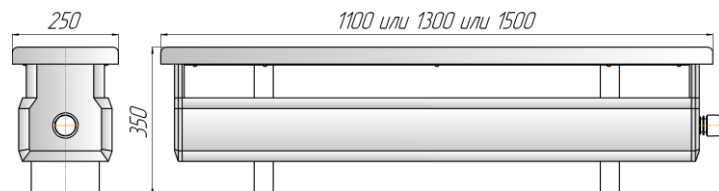

Стальной корпус конвектора окрашен в коричнево-шоколадный цвет RAL 8017.

| Модель | Габариты, мм | Масса, кг | Мощность, Вт, $\Theta=70^\circ\text{C}$ | Цена с НДС, руб. |
|------------------------|------------------|-----------|---|------------------|
| Завалинка Элегант 1100 | 250 x 350 x 1100 | 18,5 | 1097 | 43 471 |
| Завалинка Элегант 1300 | 250 x 350 x 1300 | 21,5 | 1390 | 46 168 |
| Завалинка Элегант 1500 | 250 x 350 x 1500 | 24,5 | 1681 | 48 808 |

МЫ НАДЕЖНЫЕ ПАРТНЕРЫ!!!

Пример условного обозначения

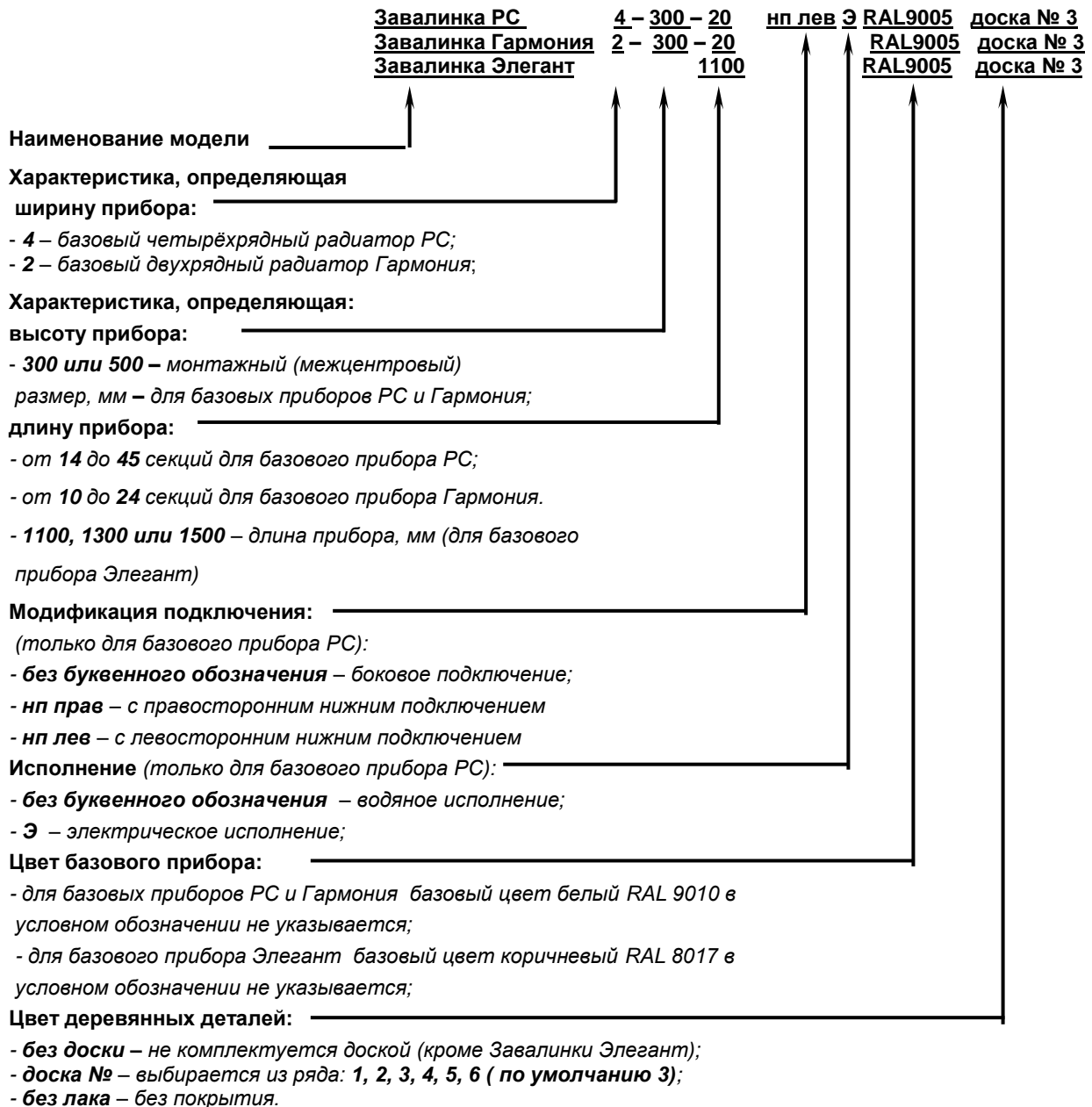
Нижнее подключение.

Стоимость Завалинка РС нп = Цена из табл.+756руб. + Цена встроенного комплекта Завалинка РСнп.

Стоимость Завалинка Гармония нп = Цена из табл. +756 руб. + Цена встроенного комплекта Гармония нп.

Комплектующие изделия для радиаторов Завалинка (цены уточняйте при заказе):
Встроенный комплект РС4 нп (встроенный терморегулирующий клапан G1/2" –1шт., никелированная пробка глухая G1/2" –6шт., кран Маевского – 1шт.);

Встроенный комплект Гармония нп (встроенный терморегулирующий клапан G1/2" –1шт., никелированная пробка глухая G1/2" –2шт., кран Маевского – 1шт.);

Дополнительно:

- термостатический элемент;
- запорно-присоединительный клапан прямой, угловой (Н-узел);
- клапан запорный радиаторный прямой, угловой (одинарный).

Цены на дополнительную комплектацию уточняйте при заказе.

МЫ НАДЕЖНЫЕ ПАРТНЕРЫ !!!

Радиаторы Гармония

Материал: сталь. Покрытие: полимер, базовый цвет – «белый глянцевый».

Рабочее давление 15 атм., испытательное – 25 атм. Температура теплоносителя до 130°C. Присоединительная резьба G1/2”.

Мощность указана при значении температурного напора Δt70.

Гармония 1

| Гармония 1 | | 155 | 300 | 400 | 500 | 750 | 1000 | 1250 | | | | | | | |
|-----------------------|-----------|--------------|------------------|--------------|------------------|--------------|------------------|--------------|------------------|--------------|------------------|--------------|------------------|--------------|------------------|
| Межцентр. расст, мм | | 155 | 300 | 400 | 500 | 750 | 1000 | 1250 | | | | | | | |
| Габаритная высота, мм | | 200 | 345 | 445 | 545 | 795 | 1045 | 1295 | | | | | | | |
| Глубина, мм | | 80 | 80 | 80 | 80 | 80 | 80 | 80 | | | | | | | |
| Вес секции, кг | | 1,1 | 1,5 | 1,8 | 2,1 | 2,9 | 3,8 | 4,6 | | | | | | | |
| Объем секции, л | | 0,16 | 0,25 | 0,3 | 0,36 | 0,5 | 0,64 | 0,78 | | | | | | | |
| Мощность секции, Вт | | 42,5 | 63,5 | 83 | 102 | 138 | 177 | 218 | | | | | | | |
| Число секций | Длина, мм | Мощность, Вт | Цена с НДС, руб. | Мощность, Вт | Цена с НДС, руб. | Мощность, Вт | Цена с НДС, руб. | Мощность, Вт | Цена с НДС, руб. | Мощность, Вт | Цена с НДС, руб. | Мощность, Вт | Цена с НДС, руб. | Мощность, Вт | Цена с НДС, руб. |
| 3 | 211 | 128 | 5 025 | 190 | 5 610 | 249 | 6 052 | 306 | 6 495 | 414 | 7 560 | 531 | 8 910 | 654 | 9 960 |
| 4 | 281 | 170 | 5 595 | 254 | 6 375 | 332 | 6 965 | 408 | 7 555 | 552 | 8 975 | 708 | 10 720 | 872 | 12 120 |
| 5 | 351 | 213 | 6 165 | 317 | 7 140 | 415 | 7 877 | 510 | 8 615 | 690 | 10 390 | 885 | 12 530 | 1090 | 14 280 |
| 6 | 421 | 255 | 6 735 | 381 | 7 905 | 498 | 8 790 | 612 | 9 675 | 828 | 11 805 | 1062 | 14 340 | 1308 | 16 440 |
| 7 | 491 | 298 | 7 305 | 444 | 8 670 | 581 | 9 702 | 714 | 10 735 | 966 | 13 220 | 1239 | 16 150 | 1526 | 18 600 |
| 8 | 561 | 340 | 7 875 | 508 | 9 435 | 664 | 10 615 | 816 | 11 795 | 1104 | 14 635 | 1416 | 17 960 | 1744 | 20 760 |
| 9 | 631 | 383 | 8 445 | 571 | 10 200 | 747 | 11 527 | 918 | 12 855 | 1242 | 16 050 | 1593 | 19 770 | 1962 | 22 920 |
| 10 | 701 | 425 | 9 015 | 635 | 10 965 | 830 | 12 440 | 1020 | 13 915 | 1380 | 17 465 | 1770 | 21 581 | 2180 | 25 080 |
| 11 | 771 | 468 | 9 585 | 698 | 11 730 | 913 | 13 352 | 1122 | 14 975 | 1518 | 18 880 | 1947 | 23 391 | 2398 | 27 240 |
| 12 | 841 | 510 | 10 155 | 762 | 12 495 | 996 | 14 265 | 1224 | 16 035 | 1656 | 20 295 | 2124 | 25 201 | 2616 | 29 400 |
| 13 | 911 | 553 | 10 725 | 825 | 13 260 | 1079 | 15 177 | 1326 | 17 095 | 1794 | 21 710 | 2301 | 27 011 | 2834 | 31 560 |
| 14 | 981 | 595 | 11 295 | 889 | 14 025 | 1162 | 16 090 | 1428 | 18 155 | 1932 | 23 125 | 2478 | 28 821 | 3052 | 33 720 |
| 15 | 1051 | 638 | 11 865 | 952 | 14 790 | 1245 | 17 002 | 1530 | 19 215 | 2070 | 24 540 | 2655 | 30 631 | 3270 | 35 880 |
| 16 | 1121 | 680 | 12 435 | 1016 | 15 555 | 1328 | 17 915 | 1632 | 20 275 | 2208 | 25 955 | 2832 | 32 441 | 3488 | 38 040 |
| 17 | 1191 | 723 | 13 005 | 1079 | 16 320 | 1411 | 18 827 | 1734 | 21 335 | 2346 | 27 370 | | | | |
| 18 | 1261 | 765 | 13 575 | 1143 | 17 085 | 1494 | 19 740 | 1836 | 22 395 | 2484 | 28 785 | | | | |
| 19 | 1331 | 808 | 14 145 | 1206 | 17 850 | 1577 | 20 652 | 1938 | 23 455 | 2622 | 30 200 | | | | |
| 20 | 1401 | 850 | 14 715 | 1270 | 18 615 | 1660 | 21 565 | 2040 | 24 515 | 2760 | 31 615 | | | | |
| 21 | 1471 | 893 | 15 285 | 1333 | 19 380 | 1743 | 22 477 | 2142 | 25 575 | 2898 | 33 030 | | | | |
| 22 | 1541 | 935 | 15 855 | 1397 | 20 145 | 1826 | 23 390 | 2244 | 26 635 | 3036 | 34 445 | | | | |
| 23 | 1611 | 978 | 16 425 | 1460 | 20 910 | 1909 | 24 302 | 2346 | 27 695 | 3174 | 35 860 | | | | |
| 24 | 1681 | 1020 | 16 995 | 1524 | 21 675 | 1992 | 25 215 | 2448 | 28 755 | 3312 | 37 275 | | | | |
| 25 | 1751 | 1063 | 17 565 | 1587 | 22 440 | 2075 | 26 127 | 2550 | 29 815 | 3450 | 38 690 | | | | |
| 26 | 1821 | 1105 | 18 135 | 1651 | 23 205 | 2158 | 27 040 | 2652 | 30 875 | 3588 | 40 105 | | | | |
| 27 | 1891 | 1148 | 18 705 | 1714 | 23 970 | 2241 | 27 952 | 2754 | 31 935 | | | | | | |
| 28 | 1961 | 1190 | 19 275 | 1778 | 24 735 | 2324 | 28 865 | 2856 | 32 995 | | | | | | |
| 29 | 2031 | 1233 | 19 845 | 1841 | 25 500 | 2407 | 29 777 | 2958 | 34 055 | | | | | | |
| 30 | 2101 | 1275 | 20 415 | 1905 | 26 265 | 2490 | 30 690 | 3060 | 35 115 | | | | | | |
| 31 | 2171 | 1318 | 20 985 | 1968 | 27 030 | 2573 | 31 602 | 3162 | 36 175 | | | | | | |
| 32 | 2241 | 1360 | 21 555 | 2032 | 27 795 | 2656 | 32 515 | 3264 | 37 235 | | | | | | |

| Гармония 1 | | 1500 | 1750 | 2000 | | | |
|-----------------------|-----------|--------------|------------------|--------------|------------------|--------------|------------------|
| Межцентр. расст, мм | | 1500 | 1750 | 2000 | | | |
| Габаритная высота, мм | | 1545 | 1795 | 2045 | | | |
| Глубина, мм | | 80 | 80 | 80 | | | |
| Вес секции, кг | | 5,4 | 6,2 | 7 | | | |
| Объем секции, л | | 0,92 | 1,06 | 1,2 | | | |
| Мощность секции, Вт | | 275 | 355 | 405 | | | |
| Число секций | Длина, мм | Мощность, Вт | Цена с НДС, руб. | Мощность, Вт | Цена с НДС, руб. | Мощность, Вт | Цена с НДС, руб. |
| 3 | 211 | 825 | 11 055 | 1065 | 12 135 | 1215 | 13 215 |
| 4 | 281 | 1100 | 13 580 | 1420 | 15 020 | 1620 | 16 460 |
| 5 | 351 | 1375 | 16 105 | 1775 | 17 905 | 2025 | 19 705 |
| 6 | 421 | 1650 | 18 630 | 2130 | 20 790 | 2430 | 22 950 |
| 7 | 491 | 1925 | 21 155 | 2485 | 23 675 | 2835 | 26 195 |
| 8 | 561 | 2200 | 23 680 | 2840 | 26 560 | 3240 | 29 440 |
| 9 | 631 | 2475 | 26 205 | 3195 | 29 445 | 3645 | 32 685 |
| 10 | 701 | 2750 | 28 730 | 3550 | 32 330 | 4050 | 35 930 |
| 11 | 771 | 3025 | 31 254 | 3905 | 35 214 | 4455 | 39 174 |
| 12 | 841 | 3300 | 33 779 | 4260 | 38 099 | | |
| 13 | 911 | 3575 | 36 304 | | | | |
| 14 | 981 | 3850 | 38 829 | | | | |

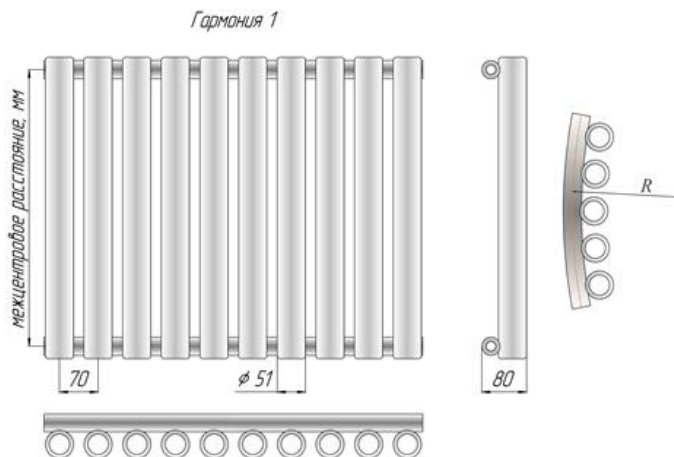

МЫ НАДЕЖНЫЕ ПАРТНЕРЫ !!!

Гармония 2

| Гармония 2 | | 155 | 300 | 400 | 500 | 750 | | | | | |
|-----------------------|-----------|--------------|------------------|--------------|------------------|--------------|------------------|--------------|------------------|--------------|------------------|
| Межцентр. расст, мм | | 155 | 300 | 400 | 500 | 750 | | | | | |
| Габаритная высота, мм | | 200 | 345 | 445 | 545 | 795 | | | | | |
| Глубина, мм | | 128 | 128 | 128 | 128 | 128 | | | | | |
| Вес секции, кг | | 2 | 2,6 | 3,2 | 3,9 | 5,5 | | | | | |
| Объем секции, л | | 0,26 | 0,43 | 0,54 | 0,65 | 0,93 | | | | | |
| Мощность секции, Вт | | 74 | 112,5 | 146 | 180 | 220 | | | | | |
| Число секций | Длина, мм | Мощность, Вт | Цена с НДС, руб. | Мощность, Вт | Цена с НДС, руб. | Мощность, Вт | Цена с НДС, руб. | Мощность, Вт | Цена с НДС, руб. | Мощность, Вт | Цена с НДС, руб. |
| 3 | 211 | 222 | 6 285 | 337 | 7 440 | 438 | 8 340 | 540 | 9 240 | 660 | 11 355 |
| 4 | 281 | 296 | 7 275 | 450 | 8 815 | 584 | 10 015 | 720 | 11 215 | 880 | 14 035 |
| 5 | 351 | 370 | 8 265 | 562 | 10 190 | 730 | 11 690 | 900 | 13 190 | 1100 | 16 715 |
| 6 | 421 | 444 | 9 255 | 675 | 11 565 | 876 | 13 365 | 1080 | 15 165 | 1320 | 19 395 |
| 7 | 491 | 518 | 10 245 | 787 | 12 940 | 1022 | 15 040 | 1260 | 17 140 | 1540 | 22 075 |
| 8 | 561 | 592 | 11 235 | 900 | 14 315 | 1168 | 16 715 | 1440 | 19 115 | 1760 | 24 755 |
| 9 | 631 | 666 | 12 225 | 1012 | 15 690 | 1314 | 18 390 | 1620 | 21 090 | 1980 | 27 435 |
| 10 | 701 | 740 | 13 215 | 1125 | 17 065 | 1460 | 20 065 | 1800 | 23 066 | 2200 | 30 116 |
| 11 | 771 | 814 | 14 205 | 1237 | 18 440 | 1606 | 21 740 | 1980 | 25 041 | 2420 | 32 796 |
| 12 | 841 | 888 | 15 195 | 1350 | 19 815 | 1752 | 23 415 | 2160 | 27 016 | 2640 | 35 476 |
| 13 | 911 | 962 | 16 185 | 1462 | 21 190 | 1898 | 25 090 | 2340 | 28 991 | 2860 | 38 156 |
| 14 | 981 | 1036 | 17 175 | 1575 | 22 565 | 2044 | 26 765 | 2520 | 30 966 | 3080 | 40 836 |
| 15 | 1051 | 1110 | 18 165 | 1687 | 23 940 | 2190 | 28 440 | 2700 | 32 941 | | |
| 16 | 1121 | 1184 | 19 155 | 1800 | 25 316 | 2336 | 30 116 | 2880 | 34 916 | | |
| 17 | 1191 | 1258 | 20 145 | 1912 | 26 691 | 2482 | 31 791 | 3060 | 36 891 | | |
| 18 | 1261 | 1332 | 21 135 | 2025 | 28 066 | 2628 | 33 466 | 3240 | 38 866 | | |
| 19 | 1331 | 1406 | 22 125 | 2137 | 29 441 | 2774 | 35 141 | 3420 | 40 841 | | |
| 20 | 1401 | 1480 | 23 115 | 2250 | 30 816 | 2920 | 36 816 | | | | |
| 21 | 1471 | 1554 | 24 105 | 2362 | 32 191 | 3066 | 38 491 | | | | |
| 22 | 1541 | 1628 | 25 095 | 2475 | 33 566 | 3212 | 40 166 | | | | |
| 23 | 1611 | 1702 | 26 085 | 2587 | 34 941 | 3358 | 41 841 | | | | |
| 24 | 1681 | 1776 | 27 075 | 2700 | 36 316 | 3504 | 43 516 | | | | |
| 25 | 1751 | 1850 | 28 065 | 2812 | 37 691 | 3650 | 45 191 | | | | |
| 26 | 1821 | 1924 | 29 055 | 2925 | 39 066 | | | | | | |
| 27 | 1891 | 1998 | 30 045 | 3037 | 40 441 | | | | | | |
| 28 | 1961 | 2072 | 31 035 | 3150 | 41 816 | | | | | | |
| 29 | 2031 | 2146 | 32 025 | 3262 | 43 191 | | | | | | |

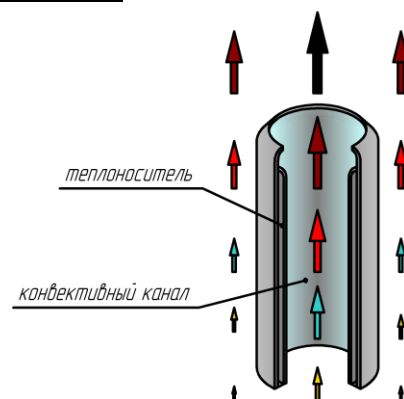

| Гармония 2 | | 1000 | 1250 | 1500 | 1750 | 2000 | | | | | |
|-----------------------|-----------|--------------|------------------|--------------|------------------|--------------|------------------|--------------|------------------|--------------|------------------|
| Межцентр. расст, мм | | 1000 | 1250 | 1500 | 1750 | 2000 | | | | | |
| Габаритная высота, мм | | 1045 | 1295 | 1545 | 1795 | 2045 | | | | | |
| Глубина, мм | | 128 | 128 | 128 | 128 | 128 | | | | | |
| Вес секции, кг | | 7,1 | 8,8 | 10,4 | 12 | 13,6 | | | | | |
| Объем секции, л | | 1,21 | 1,48 | 1,76 | 2,04 | 2,32 | | | | | |
| Мощность секции, Вт | | 264 | 355 | 458 | 585 | 660 | | | | | |
| Число секций | Длина, мм | Мощность, Вт | Цена с НДС, руб. | Мощность, Вт | Цена с НДС, руб. | Мощность, Вт | Цена с НДС, руб. | Мощность, Вт | Цена с НДС, руб. | Мощность, Вт | Цена с НДС, руб. |
| 3 | 211 | 792 | 13 905 | 1065 | 15 990 | 1374 | 18 165 | 1755 | 20 340 | 1980 | 22 455 |
| 4 | 281 | 1056 | 17 380 | 1420 | 20 160 | 1832 | 23 060 | 2340 | 25 960 | 2640 | 28 780 |
| 5 | 351 | 1320 | 20 855 | 1775 | 24 330 | 2290 | 27 955 | 2925 | 31 580 | 3300 | 35 105 |
| 6 | 421 | 1584 | 24 330 | 2130 | 28 500 | 2748 | 32 850 | 3510 | 37 200 | | |
| 7 | 491 | 1848 | 27 805 | 2485 | 32 670 | 3206 | 37 745 | | | | |
| 8 | 561 | 2112 | 31 280 | 2840 | 36 840 | | | | | | |
| 9 | 631 | 2376 | 34 755 | | | | | | | | |
| 10 | 701 | 2640 | 38 231 | | | | | | | | |

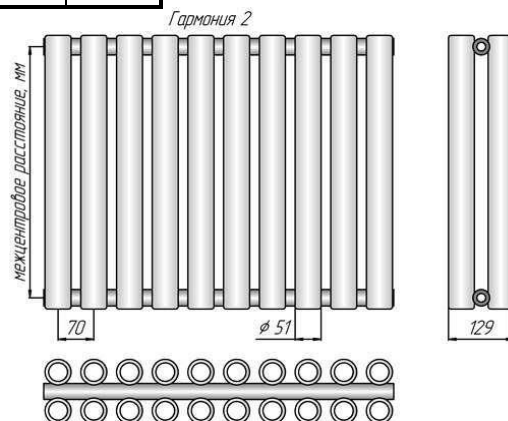

Радиусное исполнение (только для однорядных приборов)
 (величина радиуса определяется по средней линии коллектора):
 -внутренний радиус: Стоимость = Цена из табл. x 2
 -наружный радиус: Стоимость = Цена из таблицы. x 3

Любой цвет по RAL: Стоимость = цена из табл. + 20%
 Покрытие лаком: Стоимость = цена из табл. + 50%
 Напольное исполнение: Стоимость = цена из табл. + 592 руб.
 Возможно нижнее подключение! (см. стр.34)
 Гарантия 5 лет! Срок службы – поколение!

МЫ НАДЕЖНЫЕ ПАРТНЕРЫ !!!

Радиаторы Гармония А40, А25

Материал: сталь. Покрытие: полимер, базовый цвет – «белый глянцевый».

Рабочее давление 15 атм., испытательное – 25 атм.

Температура теплоносителя до 130 °С.

Присоединительная резьба G1/2".

Мощность указана при значении температурного напора Δt70.

Гармония А40 1

| Гармония А40 1 | | 300 | 500 | 750 | 1000 | 1250 | 1500 | 1750 | 2000 | | | | | | | | |
|-----------------------|-----------|--------------|------------------|--------------|------------------|--------------|------------------|--------------|------------------|--------------|------------------|--------------|------------------|--------------|------------------|------|--------|
| Межцентр. расст., мм | | 300 | 500 | 750 | 1000 | 1250 | 1500 | 1750 | 2000 | | | | | | | | |
| Габаритная высота, мм | | 334 | 534 | 784 | 1034 | 1284 | 1534 | 1784 | 2034 | | | | | | | | |
| Глубина, мм | | 70 | 70 | 70 | 70 | 70 | 70 | 70 | 70 | | | | | | | | |
| Вес секции, кг | | 0,8 | 1,1 | 1,4 | 1,8 | 2,1 | 2,5 | 2,9 | 3,2 | | | | | | | | |
| Объем секции, л | | 0,43 | 0,63 | 0,9 | 1,16 | 1,4 | 1,7 | 1,96 | 2,23 | | | | | | | | |
| Мощность секции, Вт | | 37 | 56 | 75,6 | 98,2 | 120 | 142,4 | 164,2 | 186,8 | | | | | | | | |
| Число секций | Длина, мм | Мощность, Вт | Цена с НДС, руб. | Мощность, Вт | Цена с НДС, руб. | Мощность, Вт | Цена с НДС, руб. | Мощность, Вт | Цена с НДС, руб. | Мощность, Вт | Цена с НДС, руб. | Мощность, Вт | Цена с НДС, руб. | Мощность, Вт | Цена с НДС, руб. | | |
| 3 | 151 | 111 | 4 440 | 168 | 4 710 | 227 | 5 174 | 295 | 5 640 | 360 | 6 045 | 427 | 6 125 | 493 | 6 830 | 560 | 7 185 |
| 4 | 201 | 148 | 4 815 | 224 | 5 175 | 302 | 5 748 | 393 | 6 360 | 480 | 6 900 | 570 | 7 171 | 657 | 7 962 | 747 | 8 420 |
| 5 | 251 | 185 | 5 190 | 280 | 5 640 | 378 | 6 322 | 491 | 7 080 | 600 | 7 755 | 712 | 8 217 | 821 | 9 095 | 934 | 9 655 |
| 6 | 301 | 222 | 5 565 | 336 | 6 105 | 454 | 6 896 | 589 | 7 800 | 720 | 8 610 | 854 | 9 263 | 985 | 10 227 | 1121 | 10 890 |
| 7 | 351 | 259 | 5 940 | 392 | 6 570 | 529 | 7 470 | 687 | 8 520 | 840 | 9 465 | 997 | 10 310 | 1149 | 11 359 | 1308 | 12 125 |
| 8 | 401 | 296 | 6 315 | 448 | 7 035 | 605 | 8 044 | 786 | 9 240 | 960 | 10 320 | 1139 | 11 356 | 1314 | 12 492 | 1494 | 13 812 |
| 9 | 451 | 333 | 6 690 | 504 | 7 500 | 680 | 8 618 | 884 | 9 960 | 1080 | 11 175 | 1282 | 12 402 | 1478 | 13 624 | 1681 | 15 539 |
| 10 | 501 | 370 | 7 065 | 560 | 7 965 | 756 | 9 192 | 982 | 10 680 | 1200 | 12 030 | 1424 | 13 448 | 1642 | 14 757 | 1868 | 17 265 |
| 11 | 551 | 407 | 7 440 | 616 | 8 430 | 832 | 9 766 | 1080 | 11 400 | 1320 | 12 885 | 1566 | 14 494 | 1806 | 15 889 | 2055 | 18 992 |
| 12 | 601 | 444 | 7 815 | 672 | 8 895 | 907 | 10 340 | 1178 | 12 120 | 1440 | 13 740 | 1709 | 15 540 | 1970 | 17 262 | 2242 | 20 718 |
| 13 | 651 | 481 | 8 190 | 728 | 9 360 | 983 | 10 913 | 1277 | 12 840 | 1560 | 14 595 | 1851 | 16 586 | 2135 | 18 701 | 2428 | 22 445 |
| 14 | 701 | 518 | 8 565 | 784 | 9 825 | 1058 | 11 487 | 1375 | 13 560 | 1680 | 15 450 | 1994 | 17 632 | 2299 | 20 139 | 2615 | 24 171 |
| 15 | 751 | 555 | 8 940 | 840 | 10 290 | 1134 | 12 061 | 1473 | 14 280 | 1800 | 16 305 | 2136 | 18 678 | 2463 | 21 578 | 2802 | 25 898 |
| 16 | 801 | 592 | 9 315 | 896 | 10 755 | 1210 | 12 635 | 1571 | 15 000 | 1920 | 17 160 | 2278 | 19 724 | 2627 | 23 016 | 2989 | 27 624 |
| 17 | 851 | 629 | 9 690 | 952 | 11 220 | 1285 | 13 209 | 1669 | 15 720 | 2040 | 18 015 | 2421 | 20 770 | 2791 | 24 455 | 3176 | 29 351 |
| 18 | 901 | 666 | 10 065 | 1008 | 11 685 | 1361 | 13 783 | 1768 | 16 440 | 2160 | 18 870 | 2563 | 21 817 | 2956 | 25 893 | 3362 | 31 077 |
| 19 | 951 | 703 | 10 440 | 1064 | 12 269 | 1436 | 14 357 | 1866 | 17 160 | 2280 | 19 725 | 2706 | 22 863 | 3120 | 27 332 | 3549 | 32 804 |
| 20 | 1001 | 740 | 10 905 | 1120 | 12 873 | 1512 | 14 931 | 1964 | 16 802 | 2400 | 21 578 | 2848 | 24 660 | 3284 | 28 770 | 3736 | 34 530 |
| 21 | 1051 | 777 | 11 412 | 1176 | 13 478 | 1588 | 15 505 | 2062 | 17 564 | 2520 | 22 655 | 2990 | 25 893 | 3448 | 30 209 | 3923 | 36 257 |
| 22 | 1101 | 814 | 11 919 | 1232 | 14 082 | 1663 | 15 672 | 2160 | 18 326 | 2640 | 23 732 | 3133 | 27 126 | 3612 | 31 647 | 4110 | 37 983 |
| 23 | 1151 | 851 | 12 426 | 1288 | 14 687 | 1739 | 16 349 | 2259 | 19 088 | 2760 | 24 809 | 3275 | 28 359 | 3776 | 33 086 | 4297 | 39 710 |
| 24 | 1201 | 888 | 12 933 | 1344 | 15 291 | 1814 | 17 025 | 2357 | 19 850 | 2880 | 25 886 | 3418 | 29 592 | 3941 | 34 524 | 4483 | 41 436 |
| 25 | 1251 | 925 | 13 440 | 1400 | 15 896 | 1890 | 17 702 | 2455 | 20 612 | 3000 | 26 963 | 3560 | 30 825 | 4105 | 35 963 | | |
| 26 | 1301 | 962 | 13 947 | 1456 | 16 500 | 1966 | 18 378 | 2553 | 21 374 | 3120 | 28 040 | 3702 | 32 058 | 4269 | 37 401 | | |
| 27 | 1351 | 999 | 14 454 | 1512 | 17 105 | 2041 | 19 055 | 2651 | 22 136 | 3240 | 29 117 | 3845 | 33 291 | | | | |
| 28 | 1401 | 1036 | 14 961 | 1568 | 17 709 | 2117 | 19 731 | 2750 | 22 898 | 3360 | 30 194 | 3987 | 34 524 | | | | |
| 29 | 1451 | 1073 | 15 468 | 1624 | 18 314 | 2192 | 20 408 | 2848 | 23 660 | 3480 | 31 271 | 4130 | 35 757 | | | | |
| 30 | 1501 | 1110 | 15 975 | 1680 | 18 918 | 2268 | 21 084 | 2946 | 24 422 | 3600 | 32 348 | 4272 | 36 990 | | | | |
| 31 | 1551 | 1147 | 16 482 | 1736 | 19 523 | 2344 | 21 761 | | | | | | | | | | |
| 32 | 1601 | 1184 | 16 989 | 1792 | 20 127 | 2419 | 22 437 | | | | | | | | | | |
| 33 | 1651 | 1221 | 17 496 | 1848 | 20 732 | 2495 | 23 114 | | | | | | | | | | |
| 34 | 1701 | 1258 | 18 003 | 1904 | 21 336 | 2570 | 23 790 | | | | | | | | | | |
| 35 | 1751 | 1295 | 18 510 | 1960 | 21 941 | 2646 | 24 467 | | | | | | | | | | |
| 36 | 1801 | 1332 | 19 017 | 2016 | 22 545 | 2722 | 25 143 | | | | | | | | | | |
| 37 | 1851 | 1369 | 19 524 | 2072 | 23 150 | 2797 | 25 820 | | | | | | | | | | |
| 38 | 1901 | 1406 | 20 031 | 2128 | 23 754 | 2873 | 26 496 | | | | | | | | | | |
| 39 | 1951 | 1443 | 20 538 | 2184 | 24 359 | 2948 | 27 173 | | | | | | | | | | |
| 40 | 2001 | 1480 | 21 045 | 2240 | 24 963 | 3024 | 27 849 | | | | | | | | | | |
| 41 | 2051 | 1517 | 21 552 | 2296 | 25 568 | 3100 | 28 526 | | | | | | | | | | |
| 42 | 2101 | 1554 | 22 059 | 2352 | 26 172 | 3175 | 29 202 | | | | | | | | | | |
| 43 | 2151 | 1591 | 22 566 | 2408 | 26 777 | 3251 | 29 879 | | | | | | | | | | |
| 44 | 2201 | 1628 | 23 073 | 2464 | 27 381 | 3326 | 30 555 | | | | | | | | | | |
| 45 | 2251 | 1665 | 23 580 | 2520 | 27 986 | 3402 | 31 232 | | | | | | | | | | |

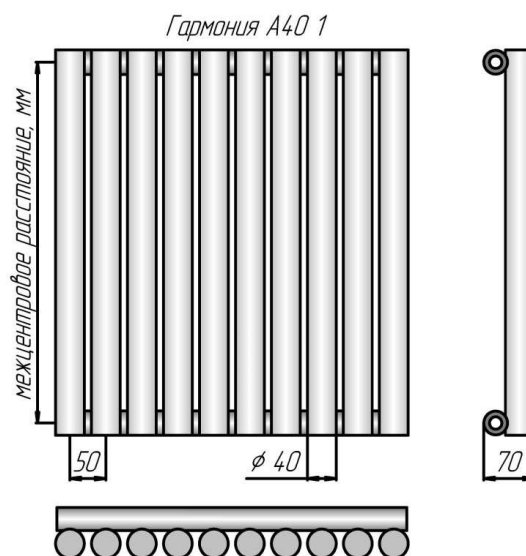
МЫ НАДЕЖНЫЕ ПАРТНЕРЫ !!!

Гармония А40 2

| Гармония А40 2 | | 300 | 500 | 750 | 1000 | 1250 | 1500 | 1750 | 2000 | | | | | | | | |
|-----------------------|-----------|--------------|------------------|--------------|------------------|--------------|------------------|--------------|------------------|--------------|------------------|--------------|------------------|--------------|------------------|--------------|------------------|
| Межцентр. расст., мм | | 300 | 500 | 750 | 1000 | 1250 | 1500 | 1750 | 2000 | | | | | | | | |
| Габаритная высота, мм | | 334 | 534 | 784 | 1034 | 1284 | 1534 | 1784 | 2034 | | | | | | | | |
| Глубина, мм | | 108 | 108 | 108 | 108 | 108 | 108 | 108 | 108 | | | | | | | | |
| Вес секции, кг | | 1,3 | 1,9 | 2,6 | 3,4 | 4,1 | 4,7 | 5,5 | 6,2 | | | | | | | | |
| Объем секции, л | | 0,78 | 1,19 | 1,73 | 2,26 | 2,80 | 3,33 | 3,87 | 4,40 | | | | | | | | |
| Мощность секции, Вт | | 63 | 99 | 134,6 | 176,3 | 218 | 259,2 | 300 | 341,5 | | | | | | | | |
| Число секций | Длина, мм | Мощность, Вт | Цена с НДС, руб. | Мощность, Вт | Цена с НДС, руб. | Мощность, Вт | Цена с НДС, руб. | Мощность, Вт | Цена с НДС, руб. | Мощность, Вт | Цена с НДС, руб. | Мощность, Вт | Цена с НДС, руб. | Мощность, Вт | Цена с НДС, руб. | Мощность, Вт | Цена с НДС, руб. |
| 3 | 151 | 189 | 5 367 | 297 | 5 924 | 404 | 6 654 | 529 | 7 590 | 654 | 8 338 | 778 | 9 035 | 900 | 9 707 | 1025 | 11 551 |
| 4 | 201 | 252 | 6 064 | 396 | 6 805 | 538 | 7 781 | 705 | 8 960 | 872 | 9 969 | 1037 | 10 960 | 1200 | 12 905 | 1366 | 15 401 |
| 5 | 251 | 315 | 6 761 | 495 | 7 686 | 673 | 8 908 | 882 | 10 330 | 1090 | 11 601 | 1296 | 12 885 | 1500 | 16 103 | 1708 | 19 251 |
| 6 | 301 | 378 | 7 458 | 594 | 8 567 | 808 | 10 035 | 1058 | 11 700 | 1308 | 13 233 | 1555 | 14 810 | 1800 | 19 301 | 2049 | 23 101 |
| 7 | 351 | 441 | 8 155 | 693 | 9 448 | 942 | 11 162 | 1234 | 13 070 | 1526 | 14 864 | 1814 | 16 735 | 2100 | 22 499 | 2391 | 26 951 |
| 8 | 401 | 504 | 8 852 | 792 | 10 329 | 1077 | 12 289 | 1410 | 14 440 | 1744 | 16 496 | 2074 | 19 060 | 2400 | 25 697 | 2732 | 30 802 |
| 9 | 451 | 567 | 9 549 | 891 | 11 210 | 1211 | 13 416 | 1587 | 15 810 | 1962 | 18 128 | 2333 | 21 538 | 2700 | 28 895 | 3074 | 34 652 |
| 10 | 501 | 630 | 10 246 | 990 | 12 091 | 1346 | 14 543 | 1763 | 17 180 | 2180 | 19 760 | 2592 | 24 016 | 3000 | 32 093 | 3415 | 38 502 |
| 11 | 551 | 693 | 10 943 | 1089 | 12 972 | 1481 | 15 671 | 1939 | 18 550 | 2398 | 21 391 | 2851 | 26 494 | 3300 | 35 291 | 3757 | 42 352 |
| 12 | 601 | 756 | 11 640 | 1188 | 13 853 | 1615 | 16 798 | 2116 | 19 920 | 2616 | 23 023 | 3110 | 28 971 | 3600 | 38 489 | 4098 | 46 202 |
| 13 | 651 | 819 | 12 337 | 1287 | 14 734 | 1750 | 17 925 | 2292 | 21 290 | 2834 | 24 813 | 3370 | 31 449 | 3900 | 41 687 | | |
| 14 | 701 | 882 | 13 034 | 1386 | 15 615 | 1884 | 19 429 | 2468 | 22 660 | 3052 | 26 866 | 3629 | 33 927 | 4200 | 44 885 | | |
| 15 | 751 | 945 | 13 731 | 1485 | 16 500 | 2019 | 20 814 | 2645 | 24 030 | 3270 | 28 920 | 3888 | 36 404 | | | | |
| 16 | 801 | 1008 | 14 428 | 1584 | 17 385 | 2154 | 22 199 | 2821 | 25 400 | 3488 | 30 974 | 4147 | 38 882 | | | | |
| 17 | 851 | 1071 | 15 125 | 1683 | 18 270 | 2289 | 23 583 | 2997 | 26 770 | 3706 | 33 027 | 4406 | 41 360 | | | | |
| 18 | 901 | 1134 | 15 822 | 1782 | 19 155 | 2424 | 24 968 | 3173 | 28 140 | 3924 | 35 081 | | | | | | |
| 19 | 951 | 1197 | 16 519 | 1881 | 20 040 | 2559 | 26 353 | 3350 | 29 504 | 4142 | 37 134 | | | | | | |
| 20 | 1001 | 1260 | 17 216 | 1980 | 20 925 | 2694 | 27 738 | 3526 | 31 118 | | | | | | | | |
| 21 | 1051 | 1323 | 17 913 | 2079 | 21 810 | 2829 | 29 122 | 3702 | 32 631 | | | | | | | | |
| 22 | 1101 | 1386 | 18 610 | 2178 | 22 695 | 2964 | 30 507 | 3879 | 34 145 | | | | | | | | |
| 23 | 1151 | 1449 | 19 307 | 2277 | 23 580 | 3099 | 31 892 | | | | | | | | | | |
| 24 | 1201 | 1512 | 20 004 | 2376 | 24 465 | 3234 | 33 276 | | | | | | | | | | |
| 25 | 1251 | 1575 | 20 701 | 2475 | 25 350 | 3369 | 34 661 | | | | | | | | | | |
| 26 | 1301 | 1638 | 21 398 | 2574 | 26 235 | 3504 | 36 046 | | | | | | | | | | |
| 27 | 1351 | 1701 | 22 095 | 2673 | 27 120 | 3639 | 37 431 | | | | | | | | | | |
| 28 | 1401 | 1764 | 22 792 | 2772 | 28 005 | 3774 | 38 815 | | | | | | | | | | |
| 29 | 1451 | 1827 | 23 489 | 2871 | 28 890 | 3909 | 40 200 | | | | | | | | | | |
| 30 | 1501 | 1890 | 24 186 | 2970 | 29 775 | 4044 | 41 585 | | | | | | | | | | |
| 31 | 1551 | 1953 | 24 883 | 3069 | 30 660 | | | | | | | | | | | | |
| 32 | 1601 | 2016 | 25 580 | 3168 | 31 545 | | | | | | | | | | | | |
| 33 | 1651 | 2079 | 26 277 | 3267 | 32 430 | | | | | | | | | | | | |
| 34 | 1701 | 2142 | 26 974 | 3366 | 33 315 | | | | | | | | | | | | |
| 35 | 1751 | 2205 | 27 671 | 3465 | 34 200 | | | | | | | | | | | | |
| 36 | 1801 | 2268 | 28 368 | 3564 | 35 085 | | | | | | | | | | | | |
| 37 | 1851 | 2331 | 29 065 | 3663 | 35 970 | | | | | | | | | | | | |
| 38 | 1901 | 2394 | 29 762 | 3762 | 36 855 | | | | | | | | | | | | |
| 39 | 1951 | 2457 | 30 459 | 3861 | 37 740 | | | | | | | | | | | | |
| 40 | 2001 | 2520 | 31 156 | 3960 | 38 625 | | | | | | | | | | | | |
| 41 | 2051 | 2583 | 31 853 | 4059 | 39 510 | | | | | | | | | | | | |
| 42 | 2101 | 2646 | 32 550 | 4158 | 40 395 | | | | | | | | | | | | |
| 43 | 2151 | 2709 | 33 247 | | | | | | | | | | | | | | |
| 44 | 2201 | 2772 | 33 944 | | | | | | | | | | | | | | |
| 45 | 2251 | 2835 | 34 641 | | | | | | | | | | | | | | |

Гармония А40 2

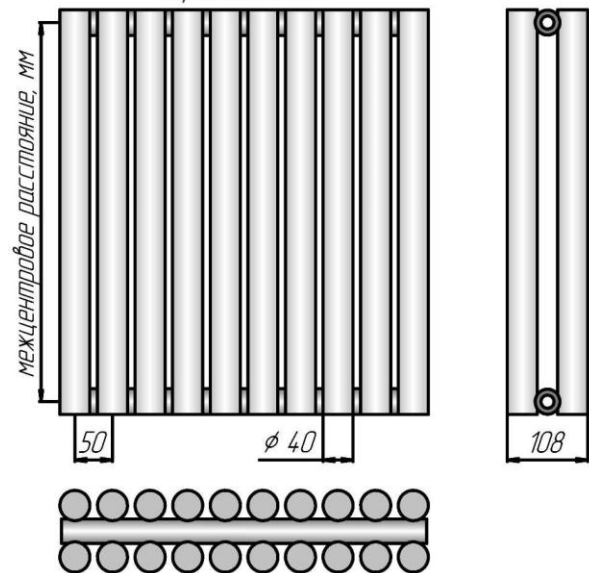

Радиусное исполнение (только для однорядных приборов)
 (величина радиуса определяется по средней линии коллектора):

- внутренний радиус: Стоимость = Цена из табл. x 2
- наружный радиус: Стоимость = Цена из таб. x 3

Любой цвет по RAL: Стоимость = цена из табл. + 20%
 Покрытие лаком: Стоимость = цена из табл. + 50%
 Напольное исполнение: Стоимость = цена из табл. + 592 руб.
 Возможно нижнее подключение! (см. стр.34)
 Гарантия 5 лет! Срок службы – поколение!

МЫ НАДЕЖНЫЕ ПАРТНЕРЫ!!!

Радиаторы Гармония А40 нержавеющая сталь

Материал: нержавеющая сталь.
Рабочее давление 15 атм., испытательное – 25 атм.
Температура теплоносителя до 130 °С.
Присоединительная резьба G1/2".
Мощность указана при значении температурного напора Δt70.

Гармония А40 1 (нержавеющая сталь)

| Гармония А40 1 | | 300 | 500 | 750 | 1000 | 1250 | 1500 | 1750 | 2000 | | | | | | | | |
|-----------------------|-----------|--------------|------------------|--------------|------------------|--------------|------------------|--------------|------------------|--------------|------------------|--------------|------------------|--------------|------------------|--------------|------------------|
| Межцентр. расст., мм | 300 | 300 | 500 | 750 | 1000 | 1250 | 1500 | 1750 | 2000 | | | | | | | | |
| Габаритная высота, мм | 334 | 534 | 784 | 1034 | 1284 | 1534 | 1784 | 2034 | | | | | | | | | |
| Глубина, мм | 70 | 70 | 70 | 70 | 70 | 70 | 70 | 70 | 70 | | | | | | | | |
| Вес секции, кг | 0,8 | 1,1 | 1,4 | 1,8 | 2,1 | 2,5 | 2,9 | 3,2 | | | | | | | | | |
| Объем секции, л | 0,43 | 0,63 | 0,9 | 1,16 | 1,4 | 1,7 | 1,96 | 2,23 | | | | | | | | | |
| Мощность секции, Вт | 26 | 39 | 53 | 68,6 | 84 | 99,6 | 115 | 130,6 | | | | | | | | | |
| Число секций | Длина, мм | Мощность, Вт | Цена с НДС, руб. | Мощность, Вт | Цена с НДС, руб. | Мощность, Вт | Цена с НДС, руб. | Мощность, Вт | Цена с НДС, руб. | Мощность, Вт | Цена с НДС, руб. | Мощность, Вт | Цена с НДС, руб. | Мощность, Вт | Цена с НДС, руб. | Мощность, Вт | Цена с НДС, руб. |
| 3 | 151 | 78 | 9 144 | 118 | 10 386 | 159 | 11 274 | 206 | 12 546 | 252 | 13 074 | 299 | 14 796 | 345 | 17 262 | 392 | 20 718 |
| 4 | 201 | 104 | 11 172 | 157 | 12 804 | 212 | 13 980 | 275 | 15 714 | 336 | 17 382 | 399 | 19 728 | 460 | 23 016 | 523 | 27 624 |
| 5 | 251 | 130 | 13 200 | 196 | 15 222 | 265 | 16 686 | 344 | 18 882 | 420 | 21 690 | 499 | 24 660 | 575 | 28 770 | 654 | 34 530 |
| 6 | 301 | 155 | 15 228 | 235 | 17 640 | 317 | 19 392 | 412 | 22 050 | 504 | 25 998 | 598 | 29 592 | 689 | 34 524 | 785 | 41 436 |
| 7 | 351 | 181 | 17 256 | 274 | 20 058 | 370 | 22 098 | 481 | 25 218 | 588 | 30 306 | 698 | 34 524 | | | | |
| 8 | 401 | 207 | 19 284 | 314 | 22 476 | 423 | 24 804 | 550 | 28 386 | 672 | 34 614 | 798 | 39 456 | | | | |
| 9 | 451 | 233 | 21 312 | 353 | 24 894 | 476 | 27 510 | 618 | 31 554 | 756 | 38 922 | | | | | | |
| 10 | 501 | 259 | 23 340 | 392 | 27 312 | 529 | 30 216 | 687 | 34 722 | | | | | | | | |
| 11 | 551 | 285 | 25 368 | 431 | 29 730 | 582 | 32 922 | 756 | 37 890 | | | | | | | | |
| 12 | 601 | 311 | 27 396 | 470 | 32 148 | 635 | 35 628 | | | | | | | | | | |
| 13 | 651 | 337 | 29 424 | 510 | 34 566 | 688 | 38 334 | | | | | | | | | | |
| 14 | 701 | 363 | 31 452 | 549 | 36 984 | 741 | 41 040 | | | | | | | | | | |
| 15 | 751 | 389 | 33 480 | 588 | 39 402 | 794 | 43 746 | | | | | | | | | | |
| 16 | 801 | 414 | 35 508 | 627 | 41 820 | | | | | | | | | | | | |
| 17 | 851 | 440 | 37 536 | 666 | 44 238 | | | | | | | | | | | | |
| 18 | 901 | 466 | 39 564 | 706 | 46 656 | | | | | | | | | | | | |
| 19 | 951 | 492 | 41 592 | 745 | 49 074 | | | | | | | | | | | | |
| 20 | 1001 | 518 | 43 620 | 784 | 51 492 | | | | | | | | | | | | |
| 21 | 1051 | 544 | 45 648 | 823 | 53 910 | | | | | | | | | | | | |
| 22 | 1101 | 570 | 47 676 | | | | | | | | | | | | | | |
| 23 | 1151 | 596 | 49 704 | | | | | | | | | | | | | | |
| 24 | 1201 | 622 | 51 732 | | | | | | | | | | | | | | |
| 25 | 1251 | 648 | 53 760 | | | | | | | | | | | | | | |
| 26 | 1301 | 673 | 55 788 | | | | | | | | | | | | | | |
| 27 | 1351 | 699 | 57 816 | | | | | | | | | | | | | | |
| 28 | 1401 | 725 | 59 844 | | | | | | | | | | | | | | |
| 29 | 1451 | 751 | 61 872 | | | | | | | | | | | | | | |
| 30 | 1501 | 777 | 63 900 | | | | | | | | | | | | | | |
| 31 | 1551 | 803 | 65 928 | | | | | | | | | | | | | | |

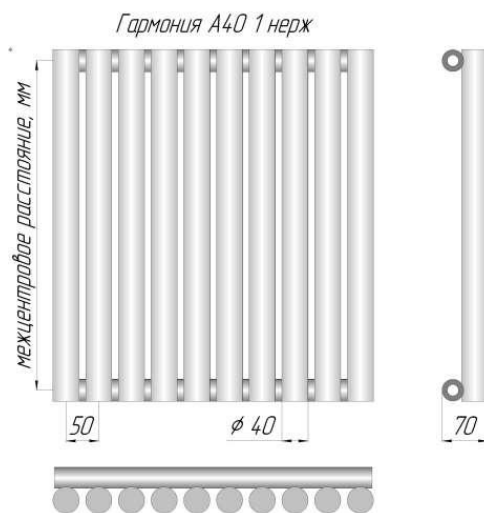

Гармония А40 2 (нержавеющая сталь)

| Гармония А40 2 | | 300 | 500 | 750 | 1000 | 1250 | 1500 | 1750 | 2000 | | | | | | | | |
|-----------------------|-----------|--------------|------------------|--------------|------------------|--------------|------------------|--------------|------------------|--------------|------------------|--------------|------------------|--------------|------------------|--------------|------------------|
| Межцентр. расст., мм | 300 | 300 | 500 | 750 | 1000 | 1250 | 1500 | 1750 | 2000 | | | | | | | | |
| Габаритная высота, мм | 334 | 534 | 784 | 1034 | 1284 | 1534 | 1784 | 2034 | | | | | | | | | |
| Глубина, мм | 108 | 108 | 108 | 108 | 108 | 108 | 108 | 108 | 108 | | | | | | | | |
| Вес секции, кг | 1,3 | 1,9 | 2,6 | 3,4 | 4,1 | 4,7 | 5,5 | 6,4 | 7,4 | | | | | | | | |
| Объем секции, л | 0,78 | 1,19 | 1,73 | 2,26 | 2,8 | 3,33 | 3,87 | 4,4 | | | | | | | | | |
| Мощность секции, Вт | 44 | 69,3 | 94,3 | 123,3 | 152,6 | 181,3 | 210 | 239 | | | | | | | | | |
| Число секций | Длина, мм | Мощность, Вт | Цена с НДС, руб. | Мощность, Вт | Цена с НДС, руб. | Мощность, Вт | Цена с НДС, руб. | Мощность, Вт | Цена с НДС, руб. | Мощность, Вт | Цена с НДС, руб. | Мощность, Вт | Цена с НДС, руб. | Мощность, Вт | Цена с НДС, руб. | Мощность, Вт | Цена с НДС, руб. |
| 3 | 151 | 132 | 14 226 | 208 | 16 506 | 283 | 19 200 | 370 | 21 552 | 458 | 23 112 | 544 | 28 890 | 630 | 38 502 | 717 | 46 206 |
| 4 | 201 | 176 | 17 856 | 277 | 20 862 | 377 | 24 600 | 494 | 27 606 | 610 | 30 816 | 726 | 38 520 | | | | |
| 5 | 251 | 221 | 21 486 | 347 | 25 218 | 471 | 30 000 | 617 | 33 660 | | | | | | | | |
| 6 | 301 | 265 | 25 116 | 416 | 29 574 | 565 | 35 400 | 740 | 39 714 | | | | | | | | |
| 7 | 351 | 309 | 28 746 | 485 | 33 930 | 659 | 40 800 | | | | | | | | | | |
| 8 | 401 | 353 | 32 376 | 554 | 38 286 | | | | | | | | | | | | |
| 9 | 451 | 397 | 36 006 | 624 | 42 642 | | | | | | | | | | | | |
| 10 | 501 | 441 | 39 636 | 693 | 46 998 | | | | | | | | | | | | |
| 11 | 551 | 485 | 43 266 | 762 | 51 354 | | | | | | | | | | | | |
| 12 | 601 | 529 | 46 896 | | | | | | | | | | | | | | |
| 13 | 651 | 573 | 50 526 | | | | | | | | | | | | | | |
| 14 | 701 | 617 | 54 156 | | | | | | | | | | | | | | |
| 15 | 751 | 662 | 57 786 | | | | | | | | | | | | | | |
| 16 | 801 | 706 | 61 416 | | | | | | | | | | | | | | |
| 17 | 851 | 750 | 65 046 | | | | | | | | | | | | | | |

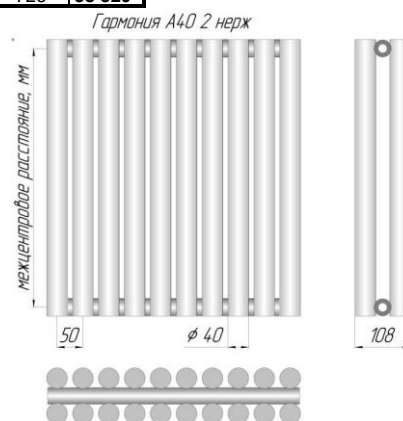

МЫ НАДЕЖНЫЕ ПАРТНЕРЫ !!!

Гармония А25 1

| Гармония А25 1 | | 300 | 500 | 750 | 1000 | 1250 | 1500 | 1750 | 2000 | | | | | | | | |
|-----------------------|-----------|--------------|------------------|--------------|------------------|--------------|------------------|--------------|------------------|--------------|------------------|--------------|------------------|--------------|------------------|--------------|------------------|
| Межцентр. расст., мм | 300 | 300 | 500 | 750 | 1000 | 1250 | 1500 | 1750 | 2000 | | | | | | | | |
| Габаритная высота, мм | 334 | 534 | 784 | 1034 | 1284 | 1534 | 1784 | 2034 | 2334 | | | | | | | | |
| Глубина, мм | 55 | 55 | 55 | 55 | 55 | 55 | 55 | 55 | 55 | | | | | | | | |
| Вес секции, кг | 0,51 | 0,68 | 0,9 | 1,12 | 1,33 | 1,55 | 1,77 | 1,99 | 2,21 | | | | | | | | |
| Объем секции, л | 0,17 | 0,25 | 0,34 | 0,44 | 0,53 | 0,63 | 0,72 | 0,82 | 0,92 | | | | | | | | |
| Мощность секции, Вт | 28 | 42,2 | 59 | 76,5 | 92,5 | 109,6 | 126,6 | 143,5 | 160,5 | | | | | | | | |
| Число секций | Длина, мм | Мощность, Вт | Цена с НДС, руб. | Мощность, Вт | Цена с НДС, руб. | Мощность, Вт | Цена с НДС, руб. | Мощность, Вт | Цена с НДС, руб. | Мощность, Вт | Цена с НДС, руб. | Мощность, Вт | Цена с НДС, руб. | Мощность, Вт | Цена с НДС, руб. | Мощность, Вт | Цена с НДС, руб. |
| 3 | 121 | 84 | 4 295 | 127 | 4 501 | 177 | 4 786 | 229 | 5 070 | 278 | 5 366 | 329 | 5 752 | 380 | 6 080 | 430 | 6 352 |
| 4 | 161 | 112 | 4 602 | 169 | 4 879 | 236 | 5 266 | 306 | 5 650 | 370 | 6 028 | 438 | 6 548 | 506 | 6 956 | 574 | 7 308 |
| 5 | 201 | 140 | 4 908 | 211 | 5 256 | 295 | 5 745 | 382 | 6 230 | 463 | 6 689 | 548 | 7 344 | 633 | 7 832 | 717 | 8 264 |
| 6 | 241 | 168 | 5 214 | 253 | 5 633 | 354 | 6 224 | 459 | 6 810 | 555 | 7 351 | 657 | 8 140 | 760 | 8 707 | 861 | 9 221 |
| 7 | 281 | 196 | 5 521 | 295 | 6 011 | 413 | 6 704 | 535 | 7 390 | 648 | 8 012 | 767 | 8 936 | 886 | 9 583 | 1004 | 10 177 |
| 8 | 321 | 224 | 5 827 | 338 | 6 388 | 472 | 7 183 | 612 | 7 970 | 740 | 8 673 | 877 | 9 731 | 1013 | 10 459 | 1148 | 11 133 |
| 9 | 361 | 252 | 6 133 | 380 | 6 765 | 531 | 7 662 | 688 | 8 550 | 833 | 9 335 | 986 | 10 527 | 1139 | 11 335 | 1291 | 12 615 |
| 10 | 401 | 280 | 6 440 | 422 | 7 143 | 590 | 8 142 | 765 | 9 130 | 925 | 9 996 | 1096 | 11 323 | 1266 | 12 210 | 1435 | 14 017 |
| 11 | 441 | 308 | 6 746 | 464 | 7 520 | 649 | 8 621 | 841 | 9 710 | 1018 | 10 658 | 1205 | 12 119 | 1393 | 13 491 | 1578 | 15 418 |
| 12 | 481 | 336 | 7 052 | 506 | 7 897 | 708 | 9 101 | 918 | 10 290 | 1110 | 11 319 | 1315 | 12 915 | 1519 | 14 718 | 1722 | 16 820 |
| 13 | 521 | 364 | 7 359 | 549 | 8 274 | 767 | 9 580 | 994 | 10 870 | 1203 | 11 981 | 1425 | 14 173 | 1646 | 15 944 | 1865 | 18 222 |
| 14 | 561 | 392 | 7 665 | 591 | 8 652 | 826 | 10 059 | 1071 | 11 450 | 1295 | 12 642 | 1534 | 15 263 | 1772 | 17 171 | 2009 | 19 623 |
| 15 | 601 | 420 | 7 971 | 633 | 9 029 | 885 | 10 539 | 1147 | 12 030 | 1388 | 13 304 | 1644 | 16 353 | 1899 | 18 397 | 2152 | 21 025 |
| 16 | 641 | 448 | 8 278 | 675 | 9 406 | 944 | 11 018 | 1224 | 12 610 | 1480 | 14 272 | 1753 | 17 443 | 2026 | 19 624 | 2296 | 22 427 |
| 17 | 681 | 476 | 8 584 | 717 | 9 784 | 1003 | 11 497 | 1300 | 13 190 | 1573 | 15 164 | 1863 | 18 533 | 2152 | 20 850 | 2439 | 23 829 |
| 18 | 721 | 504 | 9 045 | 760 | 10 161 | 1062 | 11 977 | 1376 | 13 770 | 1665 | 16 056 | 1972 | 19 624 | 2279 | 22 077 | 2582 | 25 230 |
| 19 | 761 | 532 | 9 505 | 802 | 10 538 | 1121 | 12 456 | 1453 | 14 350 | 1758 | 16 948 | 2082 | 20 714 | 2405 | 23 303 | 2726 | 26 632 |
| 20 | 801 | 560 | 9 965 | 844 | 10 916 | 1180 | 12 936 | 1529 | 14 930 | 1850 | 17 840 | 2192 | 21 804 | 2532 | 24 530 | 2869 | 28 034 |
| 21 | 841 | 588 | 10 425 | 886 | 11 428 | 1239 | 13 415 | 1606 | 15 510 | 1943 | 18 732 | 2301 | 22 894 | 2659 | 25 756 | 3013 | 29 435 |
| 22 | 881 | 616 | 10 885 | 928 | 11 934 | 1298 | 13 894 | 1682 | 16 090 | 2035 | 19 624 | 2411 | 23 984 | 2785 | 26 982 | 3156 | 30 837 |
| 23 | 921 | 644 | 11 345 | 971 | 12 441 | 1357 | 14 374 | 1759 | 16 670 | 2128 | 20 516 | 2520 | 25 074 | 2912 | 28 209 | 3300 | 32 239 |
| 24 | 961 | 672 | 11 805 | 1013 | 12 947 | 1416 | 14 853 | 1835 | 17 250 | 2220 | 21 407 | 2630 | 26 165 | 3038 | 29 435 | 3443 | 33 640 |
| 25 | 1001 | 700 | 12 265 | 1055 | 13 454 | 1475 | 15 332 | 1912 | 17 830 | 2313 | 22 299 | 2740 | 27 255 | 3165 | 30 662 | 3587 | 35 042 |
| 26 | 1041 | 728 | 12 725 | 1097 | 13 960 | 1534 | 15 812 | 1988 | 18 410 | 2405 | 23 191 | 2849 | 28 345 | 3292 | 31 888 | 3730 | 36 444 |
| 27 | 1081 | 756 | 13 185 | 1139 | 14 467 | 1593 | 16 291 | 2065 | 18 990 | 2498 | 24 083 | 2959 | 29 435 | 3418 | 33 115 | 3874 | 37 845 |
| 28 | 1121 | 784 | 13 645 | 1182 | 14 973 | 1652 | 16 771 | 2141 | 19 570 | 2590 | 24 975 | 3068 | 30 525 | 3545 | 34 341 | 4017 | 39 247 |
| 29 | 1161 | 812 | 14 106 | 1224 | 15 480 | 1711 | 17 250 | 2218 | 20 150 | 2683 | 25 867 | 3178 | 31 616 | 3671 | 35 568 | 4161 | 40 649 |
| 30 | 1201 | 840 | 14 566 | 1266 | 15 986 | 1770 | 17 729 | 2294 | 20 730 | 2775 | 26 759 | 3287 | 32 706 | 3798 | 36 794 | 4304 | 42 050 |
| 31 | 1241 | 868 | 15 026 | 1308 | 16 493 | 1829 | 18 209 | | | | | | | | | | |
| 32 | 1281 | 896 | 15 486 | 1350 | 16 999 | 1888 | 18 688 | | | | | | | | | | |
| 33 | 1321 | 924 | 15 946 | 1393 | 17 505 | 1947 | 19 167 | | | | | | | | | | |
| 34 | 1361 | 952 | 16 406 | 1435 | 18 012 | 2006 | 19 647 | | | | | | | | | | |
| 35 | 1401 | 980 | 16 866 | 1477 | 18 518 | 2065 | 20 126 | | | | | | | | | | |
| 36 | 1441 | 1008 | 17 326 | 1519 | 19 025 | 2124 | 20 605 | | | | | | | | | | |
| 37 | 1481 | 1036 | 17 786 | 1561 | 19 531 | 2183 | 21 085 | | | | | | | | | | |
| 38 | 1521 | 1064 | 18 246 | 1604 | 20 038 | 2242 | 21 564 | | | | | | | | | | |
| 39 | 1561 | 1092 | 18 706 | 1646 | 20 544 | 2301 | 22 044 | | | | | | | | | | |
| 40 | 1601 | 1120 | 19 166 | 1688 | 21 051 | 2360 | 22 523 | | | | | | | | | | |
| 41 | 1641 | 1148 | 19 626 | 1730 | 21 557 | 2419 | 23 002 | | | | | | | | | | |
| 42 | 1681 | 1176 | 20 087 | 1772 | 22 064 | 2478 | 23 543 | | | | | | | | | | |
| 43 | 1721 | 1204 | 20 547 | 1815 | 22 570 | 2537 | 24 085 | | | | | | | | | | |
| 44 | 1761 | 1232 | 21 007 | 1857 | 23 076 | 2596 | 24 627 | | | | | | | | | | |
| 45 | 1801 | 1260 | 21 467 | 1899 | 23 583 | 2655 | 25 169 | | | | | | | | | | |
| 46 | 1841 | 1288 | 21 927 | 1941 | 24 089 | 2714 | 25 711 | | | | | | | | | | |
| 47 | 1881 | 1316 | 22 387 | 1983 | 24 596 | 2773 | 26 252 | | | | | | | | | | |
| 48 | 1921 | 1344 | 22 847 | 2026 | 25 102 | 2832 | 26 794 | | | | | | | | | | |
| 49 | 1961 | 1372 | 23 307 | 2068 | 25 609 | 2891 | 27 336 | | | | | | | | | | |
| 50 | 2001 | 1400 | 23 767 | 2110 | 26 115 | 2950 | 27 878 | | | | | | | | | | |
| 51 | 2041 | 1428 | 24 227 | 2152 | 26 622 | 3009 | 28 420 | | | | | | | | | | |
| 52 | 2081 | 1456 | 24 687 | 2194 | 27 128 | 3068 | 28 962 | | | | | | | | | | |
| 53 | 2121 | 1484 | 25 147 | 2237 | 27 635 | 3127 | 29 504 | | | | | | | | | | |
| 54 | 2161 | 1512 | 25 608 | 2279 | 28 141 | 3186 | 30 046 | | | | | | | | | | |
| 55 | 2201 | 1540 | 26 068 | 2321 | 28 648 | 3245 | 30 588 | | | | | | | | | | |
| 56 | 2241 | 1568 | 26 528 | 2363 | 29 154 | 3304 | 31 130 | | | | | | | | | | |

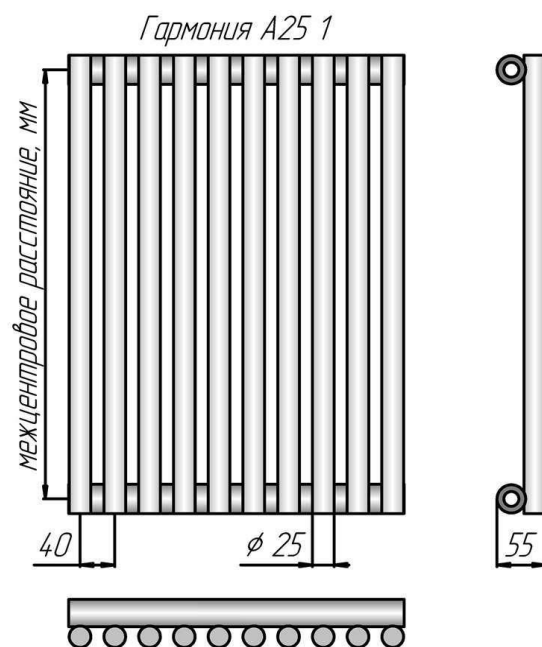

МЫ НАДЕЖНЫЕ ПАРТНЕРЫ !!!

Гармония А25 2

| Гармония А25 2 | | 300 | 500 | 750 | 1000 | 1250 | 1500 | 1750 | 2000 | | | | | | | | |
|-----------------------|-----------|--------------|------------------|--------------|------------------|--------------|------------------|--------------|------------------|--------------|------------------|--------------|------------------|--------------|------------------|--------------|------------------|
| Межцентр. расст., мм | | 300 | 500 | 750 | 1000 | 1250 | 1500 | 1750 | 2000 | | | | | | | | |
| Габаритная высота, мм | | 334 | 534 | 784 | 1034 | 1284 | 1534 | 1784 | 2034 | | | | | | | | |
| Глубина, мм | | 78 | 78 | 78 | 78 | 78 | 78 | 78 | 78 | | | | | | | | |
| Вес секции, кг | | 0,8 | 1,15 | 1,6 | 2,05 | 2,5 | 2,9 | 3,35 | 3,75 | | | | | | | | |
| Объем секции, л | | 0,3 | 0,45 | 0,64 | 0,83 | 1,02 | 1,21 | 1,4 | 1,61 | | | | | | | | |
| Мощность секции, Вт | | 42 | 63,8 | 90 | 118 | 145 | 172,7 | 202 | 230,2 | | | | | | | | |
| Число секций | Длина, мм | Мощность, Вт | Цена с НДС, руб. | Мощность, Вт | Цена с НДС, руб. | Мощность, Вт | Цена с НДС, руб. | Мощность, Вт | Цена с НДС, руб. | Мощность, Вт | Цена с НДС, руб. | Мощность, Вт | Цена с НДС, руб. | Мощность, Вт | Цена с НДС, руб. | Мощность, Вт | Цена с НДС, руб. |
| 3 | 121 | 126 | 5 005 | 191 | 5 445 | 270 | 6 029 | 354 | 6 630 | 435 | 7 051 | 518 | 7 902 | 606 | 8 421 | 691 | 9 082 |
| 4 | 161 | 168 | 5 580 | 255 | 6 150 | 360 | 6 938 | 472 | 7 730 | 580 | 8 371 | 691 | 9 450 | 808 | 10 247 | 921 | 12 109 |
| 5 | 201 | 210 | 6 155 | 319 | 6 855 | 450 | 7 847 | 590 | 8 830 | 725 | 9 692 | 864 | 10 998 | 1010 | 12 072 | 1151 | 15 137 |
| 6 | 241 | 252 | 6 730 | 383 | 7 560 | 540 | 8 756 | 708 | 9 930 | 870 | 11 013 | 1036 | 12 545 | 1212 | 14 532 | 1381 | 18 164 |
| 7 | 281 | 294 | 7 305 | 447 | 8 265 | 630 | 9 665 | 826 | 11 030 | 1015 | 12 334 | 1209 | 14 093 | 1414 | 16 954 | 1612 | 21 191 |
| 8 | 321 | 336 | 7 880 | 510 | 8 970 | 720 | 10 574 | 944 | 12 130 | 1160 | 13 654 | 1382 | 16 146 | 1616 | 19 376 | 1842 | 24 219 |
| 9 | 361 | 378 | 8 455 | 574 | 9 675 | 810 | 11 483 | 1062 | 13 230 | 1305 | 15 570 | 1554 | 18 164 | 1818 | 21 798 | 2072 | 27 246 |
| 10 | 401 | 420 | 9 031 | 638 | 10 380 | 900 | 12 392 | 1180 | 14 330 | 1450 | 17 300 | 1727 | 20 183 | 2020 | 24 220 | 2302 | 30 273 |
| 11 | 441 | 462 | 9 924 | 702 | 11 085 | 990 | 13 301 | 1298 | 15 430 | 1595 | 19 030 | 1900 | 22 201 | 2222 | 26 640 | 2533 | 33 301 |
| 12 | 481 | 504 | 10 746 | 766 | 11 790 | 1080 | 14 210 | 1416 | 16 530 | 1740 | 20 760 | 2072 | 24 219 | 2424 | 29 063 | 2763 | 36 328 |
| 13 | 521 | 546 | 11 569 | 829 | 12 692 | 1170 | 15 119 | 1534 | 17 630 | 1885 | 22 490 | 2245 | 26 237 | 2626 | 31 485 | 2993 | 39 355 |
| 14 | 561 | 588 | 12 391 | 893 | 13 600 | 1260 | 16 028 | 1652 | 18 730 | 2030 | 24 220 | 2418 | 28 256 | 2828 | 33 907 | 3223 | 42 382 |
| 15 | 601 | 630 | 13 213 | 957 | 14 508 | 1350 | 16 938 | 1770 | 19 830 | 2175 | 25 950 | 2591 | 30 274 | 3030 | 36 329 | 3453 | 45 410 |
| 16 | 641 | 672 | 14 036 | 1021 | 15 416 | 1440 | 17 847 | 1888 | 20 930 | 2320 | 27 679 | 2763 | 32 292 | 3232 | 38 751 | 3684 | 48 437 |
| 17 | 681 | 714 | 14 858 | 1085 | 16 324 | 1530 | 18 923 | 2006 | 22 030 | 2465 | 29 409 | 2936 | 34 310 | 3434 | 41 173 | 3914 | 51 464 |
| 18 | 721 | 756 | 15 680 | 1148 | 17 232 | 1620 | 20 097 | 2124 | 23 130 | 2610 | 31 139 | 3109 | 36 329 | 3636 | 43 595 | 4144 | 54 492 |
| 19 | 761 | 798 | 16 502 | 1212 | 18 140 | 1710 | 21 271 | 2242 | 24 383 | 2755 | 32 869 | 3281 | 38 347 | 3838 | 46 017 | 4374 | 57 519 |
| 20 | 801 | 840 | 17 325 | 1276 | 19 048 | 1800 | 22 446 | 2360 | 25 666 | 2900 | 34 599 | 3454 | 40 365 | 4040 | 48 439 | 4605 | 60 546 |
| 21 | 841 | 882 | 18 147 | 1340 | 19 956 | 1890 | 23 620 | 2478 | 26 949 | 3045 | 36 329 | 3627 | 42 383 | 4242 | 50 861 | 4835 | 63 574 |
| 22 | 881 | 924 | 18 969 | 1404 | 20 864 | 1980 | 24 794 | 2596 | 28 232 | 3190 | 38 059 | 3799 | 44 402 | 4444 | 53 282 | 5065 | 66 601 |
| 23 | 921 | 966 | 19 792 | 1467 | 21 772 | 2070 | 25 968 | 2714 | 29 516 | 3335 | 39 789 | 3972 | 46 420 | 4646 | 55 704 | 5295 | 69 628 |
| 24 | 961 | 1008 | 20 614 | 1531 | 22 680 | 2160 | 27 142 | 2832 | 30 799 | 3480 | 41 519 | 4145 | 48 438 | 4848 | 58 126 | | |
| 25 | 1001 | 1050 | 21 436 | 1595 | 23 588 | 2250 | 28 316 | 2950 | 32 082 | 3625 | 43 249 | 4318 | 50 456 | 5050 | 60 548 | | |
| 26 | 1041 | 1092 | 22 259 | 1659 | 24 496 | 2340 | 29 490 | 3068 | 33 365 | 3770 | 44 979 | 4490 | 52 475 | | | | |
| 27 | 1081 | 1134 | 23 081 | 1723 | 25 404 | 2430 | 30 665 | 3186 | 34 649 | 3915 | 46 709 | 4663 | 54 493 | | | | |
| 28 | 1121 | 1176 | 23 903 | 1786 | 26 312 | 2520 | 31 839 | 3304 | 35 932 | 4060 | 48 439 | 4836 | 56 511 | | | | |
| 29 | 1161 | 1218 | 24 726 | 1850 | 27 220 | 2610 | 33 013 | 3422 | 37 215 | 4205 | 50 169 | 5008 | 58 529 | | | | |
| 30 | 1201 | 1260 | 25 548 | 1914 | 28 128 | 2700 | 34 187 | 3540 | 38 498 | 4350 | 51 899 | 5181 | 60 548 | | | | |
| 31 | 1241 | 1302 | 26 370 | 1978 | 29 036 | 2790 | 35 361 | | | | | | | | | | |
| 32 | 1281 | 1344 | 27 193 | 2042 | 29 944 | 2880 | 36 535 | | | | | | | | | | |
| 33 | 1321 | 1386 | 28 015 | 2105 | 30 852 | 2970 | 37 709 | | | | | | | | | | |
| 34 | 1361 | 1428 | 28 837 | 2169 | 31 760 | 3060 | 38 884 | | | | | | | | | | |
| 35 | 1401 | 1470 | 29 660 | 2233 | 32 668 | 3150 | 40 058 | | | | | | | | | | |
| 36 | 1441 | 1512 | 30 482 | 2297 | 33 576 | 3240 | 41 232 | | | | | | | | | | |
| 37 | 1481 | 1554 | 31 304 | 2361 | 34 484 | 3330 | 42 406 | | | | | | | | | | |
| 38 | 1521 | 1596 | 32 126 | 2424 | 35 392 | 3420 | 43 580 | | | | | | | | | | |
| 39 | 1561 | 1638 | 32 949 | 2488 | 36 300 | 3510 | 44 754 | | | | | | | | | | |
| 40 | 1601 | 1680 | 33 771 | 2552 | 37 208 | 3600 | 45 928 | | | | | | | | | | |
| 41 | 1641 | 1722 | 34 593 | 2616 | 38 116 | 3690 | 47 103 | | | | | | | | | | |
| 42 | 1681 | 1764 | 35 416 | 2680 | 39 024 | 3780 | 48 277 | | | | | | | | | | |
| 43 | 1721 | 1806 | 36 238 | 2743 | 39 932 | 3870 | 49 451 | | | | | | | | | | |
| 44 | 1761 | 1848 | 37 060 | 2807 | 40 840 | 3960 | 50 625 | | | | | | | | | | |
| 45 | 1801 | 1890 | 37 883 | 2871 | 41 748 | 4050 | 51 799 | | | | | | | | | | |
| 46 | 1841 | 1932 | 38 705 | 2935 | 42 656 | 4140 | 52 973 | | | | | | | | | | |
| 47 | 1881 | 1974 | 39 527 | 2999 | 43 564 | 4230 | 54 147 | | | | | | | | | | |
| 48 | 1921 | 2016 | 40 350 | 3062 | 44 472 | 4320 | 55 322 | | | | | | | | | | |
| 49 | 1961 | 2058 | 41 172 | 3126 | 45 380 | 4410 | 56 496 | | | | | | | | | | |
| 50 | 2001 | 2100 | 41 994 | 3190 | 46 288 | 4500 | 57 670 | | | | | | | | | | |
| 51 | 2041 | 2142 | 42 817 | 3254 | 47 196 | | | | | | | | | | | | |
| 52 | 2081 | 2184 | 43 639 | 3318 | 48 104 | | | | | | | | | | | | |
| 53 | 2121 | 2226 | 44 461 | 3381 | 49 012 | | | | | | | | | | | | |
| 54 | 2161 | 2268 | 45 283 | 3445 | 49 920 | | | | | | | | | | | | |
| 55 | 2201 | 2310 | 46 106 | 3509 | 50 828 | | | | | | | | | | | | |
| 56 | 2241 | 2352 | 46 928 | 3573 | 51 736 | | | | | | | | | | | | |

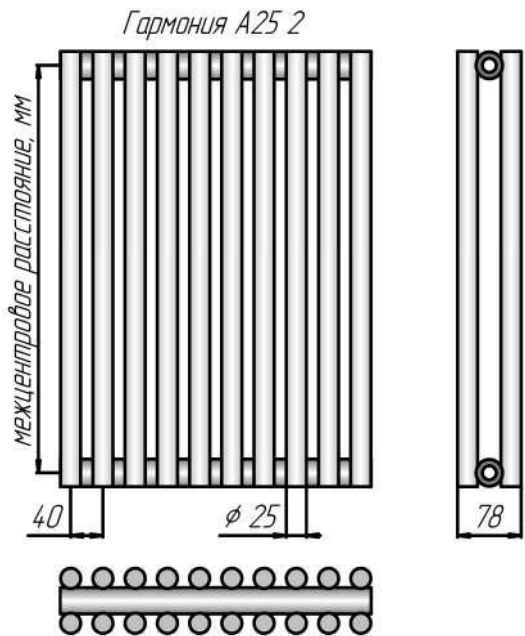

Радиусное исполнение (только для однорядных приборов)
(величина радиуса определяется по средней линии коллектора):
-внутренний радиус: Стоимость = Цена из табл. x 2
-наружный радиус: Стоимость = Цена из табл. x 3

Любой цвет по RAL: Стоимость = цена из табл. + 20%
Покрытие лаком: Стоимость = цена из табл. + 50%
Напольное исполнение: Стоимость = цена из табл. + 592 руб.
Возможно нижнее подключение! (см. стр.34)
Гарантия 5 лет! Срок службы – поколение!

Радиаторы Гармония С40, С25

Материал: сталь.

Покрытие: полимер, базовый цвет – «белый глянцевый».

Рабочее давление 15 атм., испытательное – 25 атм.

Температура теплоносителя до 130 °С.

Присоединительная резьба G1/2".

Мощность указана при значении температурного напора Δt70.

Гармония С40 1

| Гармония С40 1 | | 300 | 500 | 750 | 1000 | 1250 | 1500 | 1750 | 2000 | | | | | | | | |
|-----------------------|-----------|--------------|------------------|--------------|------------------|--------------|------------------|--------------|------------------|--------------|------------------|--------------|------------------|--------------|------------------|--------------|------------------|
| Межцентр. расст., мм | 300 | 500 | 750 | 1000 | 1250 | 1500 | 1750 | 2000 | 2000 | | | | | | | | |
| Габаритная высота, мм | 357 | 557 | 807 | 1057 | 1307 | 1557 | 1807 | 2057 | 2057 | | | | | | | | |
| Глубина, мм | 70 | 70 | 70 | 70 | 70 | 70 | 70 | 70 | 70 | | | | | | | | |
| Вес секции, кг | 0,8 | 1,1 | 1,4 | 1,8 | 2,1 | 2,5 | 2,9 | 3,2 | 3,2 | | | | | | | | |
| Объем секции, л | 0,43 | 0,63 | 0,9 | 1,16 | 1,4 | 1,7 | 1,96 | 2,23 | 2,23 | | | | | | | | |
| Мощность секции, Вт | 39,7 | 58,5 | 78,1 | 100,7 | 122,4 | 144,8 | 166,5 | 189 | 189 | | | | | | | | |
| Число секций | Длина, мм | Мощность, Вт | Цена с НДС, руб. | Мощность, Вт | Цена с НДС, руб. | Мощность, Вт | Цена с НДС, руб. | Мощность, Вт | Цена с НДС, руб. | Мощность, Вт | Цена с НДС, руб. | Мощность, Вт | Цена с НДС, руб. | Мощность, Вт | Цена с НДС, руб. | Мощность, Вт | Цена с НДС, руб. |
| 3 | 151 | 119 | 4 884 | 176 | 5 181 | 234 | 5 691 | 302 | 6 204 | 367 | 6 650 | 434 | 6 738 | 500 | 7 513 | 567 | 7 903 |
| 4 | 201 | 159 | 5 297 | 234 | 5 693 | 312 | 6 323 | 403 | 6 996 | 490 | 7 590 | 579 | 7 888 | 666 | 8 758 | 756 | 9 262 |
| 5 | 251 | 199 | 5 709 | 293 | 6 204 | 391 | 6 954 | 504 | 7 788 | 612 | 8 531 | 724 | 9 039 | 833 | 10 004 | 945 | 10 620 |
| 6 | 301 | 238 | 6 122 | 351 | 6 716 | 469 | 7 585 | 604 | 8 580 | 734 | 9 471 | 869 | 10 190 | 999 | 11 250 | 1134 | 11 979 |
| 7 | 351 | 278 | 6 534 | 410 | 7 227 | 547 | 8 217 | 705 | 9 372 | 857 | 10 412 | 1014 | 11 340 | 1166 | 12 495 | 1323 | 13 337 |
| 8 | 401 | 318 | 6 947 | 468 | 7 739 | 625 | 8 848 | 806 | 10 164 | 979 | 11 352 | 1158 | 12 491 | 1332 | 13 741 | 1512 | 15 193 |
| 9 | 451 | 357 | 7 359 | 527 | 8 250 | 703 | 9 479 | 906 | 10 956 | 1102 | 12 293 | 1303 | 13 642 | 1499 | 14 987 | 1701 | 17 092 |
| 10 | 501 | 397 | 7 772 | 585 | 8 762 | 781 | 10 111 | 1007 | 11 748 | 1224 | 13 233 | 1448 | 14 793 | 1665 | 16 232 | 1890 | 18 992 |
| 11 | 551 | 437 | 8 184 | 644 | 9 273 | 859 | 10 742 | 1108 | 12 540 | 1346 | 14 174 | 1593 | 15 943 | 1832 | 17 478 | 2079 | 20 891 |
| 12 | 601 | 476 | 8 597 | 702 | 9 785 | 937 | 11 373 | 1208 | 13 332 | 1469 | 15 114 | 1738 | 17 094 | 1998 | 18 988 | 2268 | 22 790 |
| 13 | 651 | 516 | 9 009 | 761 | 10 296 | 1015 | 12 005 | 1309 | 14 124 | 1591 | 16 055 | 1882 | 18 245 | 2165 | 20 571 | 2457 | 24 689 |
| 14 | 701 | 556 | 9 422 | 819 | 10 808 | 1093 | 12 636 | 1410 | 14 916 | 1714 | 16 995 | 2027 | 19 395 | 2331 | 22 153 | 2646 | 26 588 |
| 15 | 751 | 596 | 9 834 | 878 | 11 319 | 1172 | 13 267 | 1511 | 15 708 | 1836 | 17 936 | 2172 | 20 546 | 2498 | 23 735 | 2835 | 28 487 |
| 16 | 801 | 635 | 10 247 | 936 | 11 831 | 1250 | 13 899 | 1611 | 16 500 | 1958 | 18 876 | 2317 | 21 697 | 2664 | 25 318 | 3024 | 30 386 |
| 17 | 851 | 675 | 10 659 | 995 | 12 342 | 1328 | 14 530 | 1712 | 17 292 | 2081 | 19 817 | 2462 | 22 847 | 2831 | 26 900 | 3213 | 32 286 |
| 18 | 901 | 715 | 11 072 | 1053 | 12 854 | 1406 | 15 161 | 1813 | 18 084 | 2203 | 20 757 | 2606 | 23 998 | 2997 | 28 482 | 3402 | 34 185 |
| 19 | 951 | 754 | 11 484 | 1112 | 13 365 | 1484 | 15 793 | 1913 | 18 876 | 2326 | 21 698 | 2751 | 25 149 | 3164 | 30 065 | 3591 | 36 084 |
| 20 | 1001 | 794 | 11 896 | 1170 | 13 876 | 1562 | 16 404 | 2014 | 19 481 | 2448 | 23 735 | 2896 | 27 126 | 3330 | 31 647 | 3780 | 37 983 |
| 21 | 1051 | 834 | 12 308 | 1229 | 14 387 | 1640 | 17 035 | 2115 | 19 320 | 2570 | 24 920 | 3041 | 28 482 | 3497 | 33 229 | 3969 | 39 882 |
| 22 | 1101 | 873 | 12 720 | 1287 | 14 898 | 1718 | 17 639 | 2215 | 20 158 | 2693 | 26 105 | 3186 | 29 839 | 3663 | 34 812 | 4158 | 41 781 |
| 23 | 1151 | 913 | 13 132 | 1346 | 15 409 | 1796 | 18 243 | 2316 | 20 996 | 2815 | 27 289 | 3330 | 31 195 | 3830 | 36 394 | 4347 | 43 680 |
| 24 | 1201 | 953 | 13 544 | 1404 | 15 920 | 1874 | 18 847 | 2417 | 21 834 | 2938 | 28 474 | 3475 | 32 551 | 3996 | 37 976 | 4536 | 45 580 |
| 25 | 1251 | 993 | 13 956 | 1463 | 16 431 | 1953 | 19 451 | 2518 | 22 672 | 3060 | 29 659 | 3620 | 33 908 | 4163 | 39 559 | | |
| 26 | 1301 | 1032 | 14 368 | 1521 | 16 942 | 2031 | 20 106 | 2618 | 23 511 | 3182 | 30 843 | 3765 | 35 260 | 4329 | 41 141 | | |
| 27 | 1351 | 1072 | 14 780 | 1580 | 17 453 | 2109 | 20 710 | 2719 | 24 349 | 3305 | 32 028 | 3910 | 36 624 | | | | |
| 28 | 1401 | 1112 | 15 192 | 1638 | 17 964 | 2187 | 21 314 | 2820 | 25 187 | 3427 | 33 213 | 4054 | 37 976 | | | | |
| 29 | 1451 | 1151 | 15 604 | 1697 | 18 475 | 2265 | 21 918 | 2920 | 26 025 | 3550 | 34 398 | 4199 | 39 333 | | | | |
| 30 | 1501 | 1191 | 16 016 | 1755 | 18 986 | 2343 | 22 522 | 3021 | 26 863 | 3672 | 35 582 | 4344 | 40 689 | | | | |
| 31 | 1551 | 1231 | 16 428 | 1814 | 19 497 | 2421 | 23 126 | | | | | | | | | | |
| 32 | 1601 | 1270 | 16 840 | 1872 | 20 008 | 2499 | 23 730 | | | | | | | | | | |
| 33 | 1651 | 1310 | 17 252 | 1931 | 20 519 | 2577 | 24 334 | | | | | | | | | | |
| 34 | 1701 | 1350 | 17 664 | 1989 | 21 030 | 2655 | 24 938 | | | | | | | | | | |
| 35 | 1751 | 1390 | 18 076 | 2048 | 21 541 | 2734 | 25 542 | | | | | | | | | | |
| 36 | 1801 | 1429 | 18 488 | 2106 | 22 052 | 2812 | 26 146 | | | | | | | | | | |
| 37 | 1851 | 1469 | 18 900 | 2165 | 22 563 | 2890 | 26 750 | | | | | | | | | | |
| 38 | 1901 | 1509 | 19 312 | 2223 | 23 074 | 2968 | 27 354 | | | | | | | | | | |
| 39 | 1951 | 1548 | 19 724 | 2282 | 23 585 | 3046 | 27 958 | | | | | | | | | | |
| 40 | 2001 | 1588 | 20 136 | 2340 | 24 096 | 3124 | 28 562 | | | | | | | | | | |
| 41 | 2051 | 1628 | 20 548 | 2399 | 24 607 | 3202 | 29 166 | | | | | | | | | | |
| 42 | 2101 | 1667 | 20 960 | 2457 | 25 118 | 3280 | 29 770 | | | | | | | | | | |
| 43 | 2151 | 1707 | 21 372 | 2516 | 25 629 | 3358 | 30 374 | | | | | | | | | | |
| 44 | 2201 | 1747 | 21 784 | 2574 | 26 140 | 3436 | 30 978 | | | | | | | | | | |
| 45 | 2251 | 1787 | 22 196 | 2633 | 26 651 | 3515 | 31 582 | | | | | | | | | | |

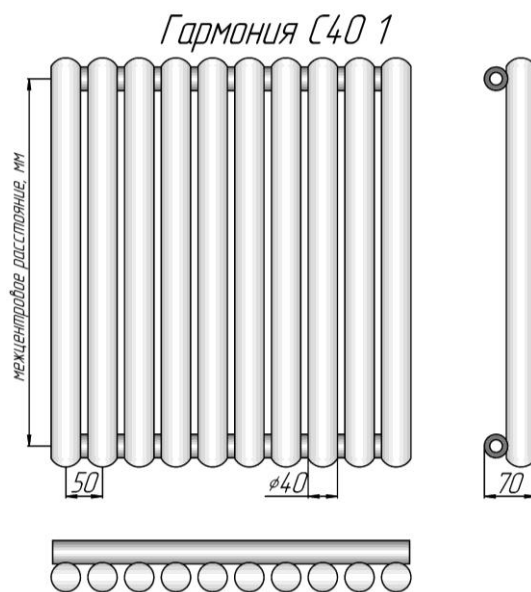

МЫ НАДЕЖНЫЕ ПАРТНЕРЫ !!!

Гармония С40 2

| Гармония С40 2 | | 300 | 500 | 750 | 1000 | 1250 | 1500 | 1750 | 2000 | | | | | | | | |
|-----------------------|-----------|--------------|------------------|--------------|------------------|--------------|------------------|--------------|------------------|--------------|------------------|--------------|------------------|--------------|------------------|--------------|------------------|
| Межцентр. расст., мм | 300 | 500 | 750 | 1000 | 1250 | 1500 | 1750 | 2000 | | | | | | | | | |
| Габаритная высота, мм | 357 | 557 | 807 | 1057 | 1307 | 1557 | 1807 | 2057 | | | | | | | | | |
| Глубина, мм | 108 | 108 | 108 | 108 | 108 | 108 | 108 | 108 | | | | | | | | | |
| Вес секции, кг | 1,3 | 1,9 | 2,6 | 3,4 | 4,1 | 4,7 | 5,5 | 6,2 | | | | | | | | | |
| Объем секции, л | 0,78 | 1,19 | 1,73 | 2,26 | 2,80 | 3,33 | 3,87 | 4,40 | | | | | | | | | |
| Мощность секции, Вт | 68,4 | 104 | 139,6 | 181,3 | 222,8 | 264 | 304,6 | 345,9 | | | | | | | | | |
| Число секций | Длина, мм | Мощность, Вт | Цена с НДС, руб. | Мощность, Вт | Цена с НДС, руб. | Мощность, Вт | Цена с НДС, руб. | Мощность, Вт | Цена с НДС, руб. | Мощность, Вт | Цена с НДС, руб. | Мощность, Вт | Цена с НДС, руб. | Мощность, Вт | Цена с НДС, руб. | Мощность, Вт | Цена с НДС, руб. |
| 3 | 151 | 205 | 5 903 | 312 | 6 517 | 419 | 7 319 | 544 | 8 349 | 668 | 9 171 | 792 | 9 938 | 914 | 10 678 | 1038 | 12 705 |
| 4 | 201 | 274 | 6 670 | 416 | 7 486 | 558 | 8 559 | 725 | 9 856 | 891 | 10 966 | 1056 | 12 056 | 1218 | 14 196 | 1384 | 16 940 |
| 5 | 251 | 342 | 7 436 | 520 | 8 455 | 698 | 9 799 | 907 | 11 363 | 1114 | 12 761 | 1320 | 14 173 | 1523 | 17 713 | 1730 | 21 176 |
| 6 | 301 | 410 | 8 203 | 624 | 9 424 | 838 | 11 039 | 1088 | 12 870 | 1337 | 14 556 | 1584 | 16 291 | 1828 | 21 231 | 2075 | 25 411 |
| 7 | 351 | 479 | 8 970 | 728 | 10 393 | 977 | 12 278 | 1269 | 14 377 | 1560 | 16 351 | 1848 | 18 408 | 2132 | 24 749 | 2421 | 29 646 |
| 8 | 401 | 547 | 9 736 | 832 | 11 362 | 1117 | 13 518 | 1450 | 15 884 | 1782 | 18 146 | 2112 | 20 966 | 2437 | 28 267 | 2767 | 33 881 |
| 9 | 451 | 616 | 10 503 | 936 | 12 331 | 1256 | 14 758 | 1632 | 17 391 | 2005 | 19 941 | 2376 | 23 692 | 2741 | 31 785 | 3113 | 38 116 |
| 10 | 501 | 684 | 11 270 | 1040 | 13 300 | 1396 | 15 998 | 1813 | 18 898 | 2228 | 21 735 | 2640 | 26 417 | 3046 | 35 302 | 3459 | 42 352 |
| 11 | 551 | 752 | 12 036 | 1144 | 14 269 | 1536 | 17 238 | 1994 | 20 405 | 2451 | 23 530 | 2904 | 29 143 | 3351 | 38 820 | 3805 | 46 587 |
| 12 | 601 | 821 | 12 803 | 1248 | 15 238 | 1675 | 18 477 | 2176 | 21 912 | 2674 | 25 325 | 3168 | 31 868 | 3655 | 42 338 | 4151 | 50 822 |
| 13 | 651 | 889 | 13 893 | 1352 | 16 514 | 1815 | 19 717 | 2357 | 23 419 | 2896 | 27 294 | 3432 | 34 594 | 3960 | 45 856 | | |
| 14 | 701 | 958 | 14 891 | 1456 | 17 711 | 1954 | 21 372 | 2538 | 24 926 | 3119 | 29 553 | 3696 | 37 319 | 4264 | 49 374 | | |
| 15 | 751 | 1026 | 15 889 | 1560 | 18 909 | 2094 | 22 895 | 2720 | 26 433 | 3342 | 31 812 | 3960 | 40 045 | | | | |
| 16 | 801 | 1094 | 16 887 | 1664 | 20 106 | 2234 | 24 419 | 2901 | 27 940 | 3565 | 34 071 | 4224 | 42 770 | | | | |
| 17 | 851 | 1163 | 17 885 | 1768 | 21 303 | 2373 | 25 942 | 3082 | 29 447 | 3788 | 36 330 | 4488 | 45 496 | | | | |
| 18 | 901 | 1231 | 18 883 | 1872 | 22 501 | 2513 | 27 465 | 3263 | 30 954 | 4010 | 38 589 | | | | | | |
| 19 | 951 | 1300 | 19 881 | 1976 | 23 698 | 2652 | 28 988 | 3445 | 32 565 | 4233 | 40 848 | | | | | | |
| 20 | 1001 | 1368 | 20 879 | 2080 | 24 896 | 2792 | 30 511 | 3626 | 34 229 | | | | | | | | |
| 21 | 1051 | 1436 | 21 877 | 2184 | 26 093 | 2932 | 32 034 | 3807 | 35 894 | | | | | | | | |
| 22 | 1101 | 1505 | 22 876 | 2288 | 27 291 | 3071 | 33 558 | 3989 | 37 559 | | | | | | | | |
| 23 | 1151 | 1573 | 23 874 | 2392 | 28 488 | 3211 | 35 081 | | | | | | | | | | |
| 24 | 1201 | 1642 | 24 872 | 2496 | 29 686 | 3350 | 36 604 | | | | | | | | | | |
| 25 | 1251 | 1710 | 25 870 | 2600 | 30 883 | 3490 | 38 127 | | | | | | | | | | |
| 26 | 1301 | 1778 | 26 868 | 2704 | 32 081 | 3630 | 39 650 | | | | | | | | | | |
| 27 | 1351 | 1847 | 27 866 | 2808 | 33 278 | 3769 | 41 174 | | | | | | | | | | |
| 28 | 1401 | 1915 | 28 864 | 2912 | 34 475 | 3909 | 42 697 | | | | | | | | | | |
| 29 | 1451 | 1984 | 29 862 | 3016 | 35 673 | 4048 | 44 220 | | | | | | | | | | |
| 30 | 1501 | 2052 | 30 860 | 3120 | 36 870 | 4188 | 45 743 | | | | | | | | | | |
| 31 | 1551 | 2120 | 31 858 | 3224 | 38 068 | | | | | | | | | | | | |
| 32 | 1601 | 2189 | 32 856 | 3328 | 39 265 | | | | | | | | | | | | |
| 33 | 1651 | 2257 | 33 854 | 3432 | 40 463 | | | | | | | | | | | | |
| 34 | 1701 | 2326 | 34 852 | 3536 | 41 660 | | | | | | | | | | | | |
| 35 | 1751 | 2394 | 35 850 | 3640 | 42 858 | | | | | | | | | | | | |
| 36 | 1801 | 2462 | 36 848 | 3744 | 44 055 | | | | | | | | | | | | |
| 37 | 1851 | 2531 | 37 846 | 3848 | 45 253 | | | | | | | | | | | | |
| 38 | 1901 | 2599 | 38 844 | 3952 | 46 450 | | | | | | | | | | | | |
| 39 | 1951 | 2668 | 39 842 | 4056 | 47 647 | | | | | | | | | | | | |
| 40 | 2001 | 2736 | 40 840 | 4160 | 48 845 | | | | | | | | | | | | |
| 41 | 2051 | 2804 | 41 839 | 4264 | 50 042 | | | | | | | | | | | | |
| 42 | 2101 | 2873 | 42 837 | 4368 | 51 240 | | | | | | | | | | | | |
| 43 | 2151 | 2941 | 43 835 | | | | | | | | | | | | | | |
| 44 | 2201 | 3010 | 44 833 | | | | | | | | | | | | | | |
| 45 | 2251 | 3078 | 45 831 | | | | | | | | | | | | | | |

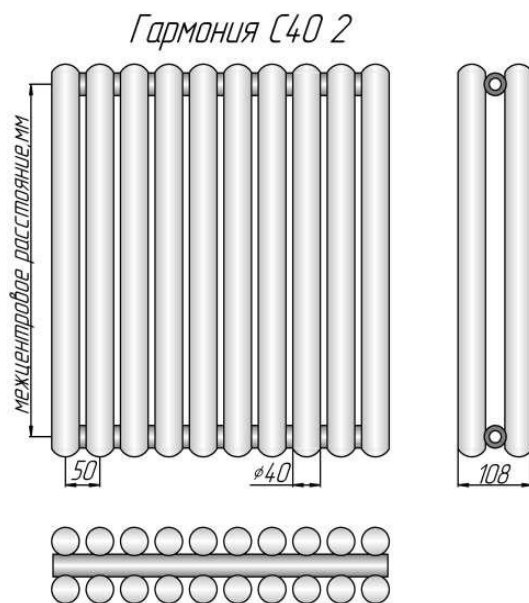

Радиусное исполнение (только для однорядных приборов)
 (величина радиуса определяется по средней линии коллектора):
 -внутренний радиус: Стоимость = Цена из табл. x 2
 -наружный радиус: Стоимость = Цена из табл. x 3

Любой цвет по RAL: Стоимость = цена из табл. + 20%
 Покрытие лаком: Стоимость = цена из табл. + 50%
 Напольное исполнение: Стоимость = цена из табл. + 592 руб.
 Возможно нижнее подключение! (см. стр.34)
 Гарантия 5 лет! Срок службы – поколение!

МЫ НАДЕЖНЫЕ ПАРТНЕРЫ!!!

Гармония С25 1

| Гармония С25 1 | | 300 | 500 | 750 | 1000 | 1250 | 1500 | 1750 | 2000 | | | | | | | | |
|-----------------------|-----------|--------------|------------------|--------------|------------------|--------------|------------------|--------------|------------------|--------------|------------------|--------------|------------------|--------------|------------------|--------------|------------------|
| Межцентр. расст., мм | 300 | 300 | 500 | 750 | 1000 | 1250 | 1500 | 1750 | 2000 | | | | | | | | |
| Габаритная высота, мм | 347 | 547 | 797 | 1047 | 1297 | 1547 | 1797 | 2047 | | | | | | | | | |
| Глубина, мм | 55 | 55 | 55 | 55 | 55 | 55 | 55 | 55 | 55 | | | | | | | | |
| Вес секции, кг | 0,51 | 0,68 | 0,9 | 1,12 | 1,33 | 1,55 | 1,77 | 1,99 | | | | | | | | | |
| Объем секции, л | 0,17 | 0,25 | 0,34 | 0,44 | 0,53 | 0,63 | 0,72 | 0,82 | | | | | | | | | |
| Мощность секции, Вт | 28,9 | 43 | 59,8 | 77,3 | 93,2 | 110,3 | 127,2 | 144,1 | | | | | | | | | |
| Число секций | Длина, мм | Мощность, Вт | Цена с НДС, руб. | Мощность, Вт | Цена с НДС, руб. | Мощность, Вт | Цена с НДС, руб. | Мощность, Вт | Цена с НДС, руб. | Мощность, Вт | Цена с НДС, руб. | Мощность, Вт | Цена с НДС, руб. | Мощность, Вт | Цена с НДС, руб. | Мощность, Вт | Цена с НДС, руб. |
| 3 | 121 | 87 | 4 725 | 129 | 4 952 | 179 | 5 265 | 232 | 5 577 | 280 | 5 903 | 331 | 6 327 | 382 | 6 688 | 432 | 6 987 |
| 4 | 161 | 116 | 5 062 | 172 | 5 367 | 239 | 5 792 | 309 | 6 215 | 373 | 6 631 | 441 | 7 203 | 509 | 7 652 | 576 | 8 039 |
| 5 | 201 | 145 | 5 399 | 215 | 5 782 | 299 | 6 320 | 387 | 6 853 | 466 | 7 358 | 552 | 8 078 | 636 | 8 615 | 721 | 9 091 |
| 6 | 241 | 173 | 5 736 | 258 | 6 197 | 359 | 6 847 | 464 | 7 491 | 559 | 8 086 | 662 | 8 954 | 763 | 9 578 | 865 | 10 143 |
| 7 | 281 | 202 | 6 073 | 301 | 6 612 | 419 | 7 374 | 541 | 8 129 | 652 | 8 813 | 772 | 9 829 | 890 | 10 541 | 1009 | 11 194 |
| 8 | 321 | 231 | 6 410 | 344 | 7 027 | 478 | 7 901 | 618 | 8 767 | 746 | 9 541 | 882 | 10 705 | 1018 | 11 505 | 1153 | 12 246 |
| 9 | 361 | 260 | 6 747 | 387 | 7 442 | 538 | 8 429 | 696 | 9 405 | 839 | 10 269 | 993 | 11 580 | 1145 | 12 468 | 1297 | 13 876 |
| 10 | 401 | 289 | 7 084 | 430 | 7 857 | 598 | 8 956 | 773 | 10 043 | 932 | 10 996 | 1103 | 12 456 | 1272 | 13 431 | 1441 | 15 418 |
| 11 | 441 | 318 | 7 421 | 473 | 8 272 | 658 | 9 483 | 850 | 10 681 | 1025 | 11 724 | 1213 | 13 331 | 1399 | 14 840 | 1585 | 16 960 |
| 12 | 481 | 347 | 7 758 | 516 | 8 687 | 718 | 10 011 | 928 | 11 319 | 1118 | 12 451 | 1324 | 14 206 | 1526 | 16 190 | 1729 | 18 502 |
| 13 | 521 | 376 | 8 095 | 559 | 9 102 | 777 | 10 538 | 1005 | 11 957 | 1212 | 13 179 | 1434 | 15 590 | 1654 | 17 539 | 1873 | 20 044 |
| 14 | 561 | 405 | 8 432 | 602 | 9 517 | 837 | 11 065 | 1082 | 12 595 | 1305 | 13 906 | 1544 | 16 789 | 1781 | 18 888 | 2017 | 21 586 |
| 15 | 601 | 434 | 8 769 | 645 | 9 932 | 897 | 11 593 | 1160 | 13 233 | 1398 | 14 634 | 1655 | 17 988 | 1908 | 20 237 | 2162 | 23 128 |
| 16 | 641 | 462 | 9 106 | 688 | 10 347 | 957 | 12 120 | 1237 | 13 871 | 1491 | 15 699 | 1765 | 19 188 | 2035 | 21 586 | 2306 | 24 669 |
| 17 | 681 | 491 | 9 443 | 731 | 10 762 | 1017 | 12 647 | 1314 | 14 509 | 1584 | 16 680 | 1875 | 20 387 | 2162 | 22 935 | 2450 | 26 211 |
| 18 | 721 | 520 | 9 949 | 774 | 11 177 | 1076 | 13 175 | 1391 | 15 147 | 1678 | 17 661 | 1985 | 21 586 | 2290 | 24 284 | 2594 | 27 753 |
| 19 | 761 | 549 | 10 455 | 817 | 11 592 | 1136 | 13 702 | 1469 | 15 785 | 1771 | 18 642 | 2096 | 22 785 | 2417 | 25 633 | 2738 | 29 295 |
| 20 | 801 | 578 | 10 961 | 860 | 12 007 | 1196 | 14 229 | 1546 | 16 423 | 1864 | 19 623 | 2206 | 23 984 | 2544 | 26 982 | 2882 | 30 837 |
| 21 | 841 | 607 | 11 468 | 903 | 12 571 | 1256 | 14 756 | 1623 | 17 061 | 1957 | 20 605 | 2316 | 25 184 | 2671 | 28 331 | 3026 | 32 379 |
| 22 | 881 | 636 | 11 974 | 946 | 13 128 | 1316 | 15 284 | 1701 | 17 699 | 2050 | 21 586 | 2427 | 26 383 | 2798 | 29 681 | 3170 | 33 920 |
| 23 | 921 | 665 | 12 480 | 989 | 13 685 | 1375 | 15 811 | 1778 | 18 337 | 2144 | 22 567 | 2537 | 27 582 | 2926 | 31 030 | 3314 | 35 462 |
| 24 | 961 | 694 | 12 986 | 1032 | 14 242 | 1435 | 16 338 | 1855 | 18 975 | 2237 | 23 548 | 2647 | 28 781 | 3053 | 32 379 | 3458 | 37 004 |
| 25 | 1001 | 723 | 13 492 | 1075 | 14 799 | 1495 | 16 866 | 1933 | 19 613 | 2330 | 24 529 | 2758 | 29 980 | 3180 | 33 728 | 3603 | 38 546 |
| 26 | 1041 | 751 | 13 998 | 1118 | 15 356 | 1555 | 17 393 | 2010 | 20 251 | 2423 | 25 510 | 2868 | 31 180 | 3307 | 35 077 | 3747 | 40 088 |
| 27 | 1081 | 780 | 14 504 | 1161 | 15 913 | 1615 | 17 920 | 2087 | 20 889 | 2516 | 26 492 | 2978 | 32 379 | 3434 | 36 426 | 3891 | 41 630 |
| 28 | 1121 | 809 | 15 010 | 1204 | 16 470 | 1674 | 18 448 | 2164 | 21 527 | 2610 | 27 473 | 3088 | 33 578 | 3562 | 37 775 | 4035 | 43 172 |
| 29 | 1161 | 838 | 15 516 | 1247 | 17 027 | 1734 | 18 975 | 2242 | 22 165 | 2703 | 28 454 | 3199 | 34 777 | 3689 | 39 124 | 4179 | 44 713 |
| 30 | 1201 | 867 | 16 022 | 1290 | 17 584 | 1794 | 19 502 | 2319 | 22 803 | 2796 | 29 435 | 3309 | 35 976 | 3816 | 40 473 | 4323 | 46 255 |
| 31 | 1241 | 896 | 16 528 | 1333 | 18 142 | 1854 | 20 030 | | | | | | | | | | |
| 32 | 1281 | 925 | 17 034 | 1376 | 18 699 | 1914 | 20 557 | | | | | | | | | | |
| 33 | 1321 | 954 | 17 541 | 1419 | 19 256 | 1973 | 21 084 | | | | | | | | | | |
| 34 | 1361 | 983 | 18 047 | 1462 | 19 813 | 2033 | 21 612 | | | | | | | | | | |
| 35 | 1401 | 1012 | 18 553 | 1505 | 20 370 | 2093 | 22 139 | | | | | | | | | | |
| 36 | 1441 | 1040 | 19 059 | 1548 | 20 927 | 2153 | 22 666 | | | | | | | | | | |
| 37 | 1481 | 1069 | 19 565 | 1591 | 21 484 | 2213 | 23 193 | | | | | | | | | | |
| 38 | 1521 | 1098 | 20 071 | 1634 | 22 041 | 2272 | 23 721 | | | | | | | | | | |
| 39 | 1561 | 1127 | 20 577 | 1677 | 22 598 | 2332 | 24 248 | | | | | | | | | | |
| 40 | 1601 | 1156 | 21 083 | 1720 | 23 155 | 2392 | 24 775 | | | | | | | | | | |
| 41 | 1641 | 1185 | 21 589 | 1763 | 23 713 | 2452 | 25 303 | | | | | | | | | | |
| 42 | 1681 | 1214 | 22 095 | 1806 | 24 270 | 2512 | 25 897 | | | | | | | | | | |
| 43 | 1721 | 1243 | 22 601 | 1849 | 24 827 | 2571 | 26 493 | | | | | | | | | | |
| 44 | 1761 | 1272 | 23 108 | 1892 | 25 384 | 2631 | 27 089 | | | | | | | | | | |
| 45 | 1801 | 1301 | 23 614 | 1935 | 25 941 | 2691 | 27 685 | | | | | | | | | | |
| 46 | 1841 | 1329 | 24 120 | 1978 | 26 498 | 2751 | 28 282 | | | | | | | | | | |
| 47 | 1881 | 1358 | 24 626 | 2021 | 27 055 | 2811 | 28 878 | | | | | | | | | | |
| 48 | 1921 | 1387 | 25 132 | 2064 | 27 612 | 2870 | 29 474 | | | | | | | | | | |
| 49 | 1961 | 1416 | 25 638 | 2107 | 28 169 | 2930 | 30 070 | | | | | | | | | | |
| 50 | 2001 | 1445 | 26 144 | 2150 | 28 726 | 2990 | 30 666 | | | | | | | | | | |
| 51 | 2041 | 1474 | 26 650 | 2193 | 29 284 | 3050 | 31 262 | | | | | | | | | | |
| 52 | 2081 | 1503 | 27 156 | 2236 | 29 841 | 3110 | 31 858 | | | | | | | | | | |
| 53 | 2121 | 1532 | 27 662 | 2279 | 30 398 | 3169 | 32 455 | | | | | | | | | | |
| 54 | 2161 | 1561 | 28 168 | 2322 | 30 955 | 3229 | 33 051 | | | | | | | | | | |
| 55 | 2201 | 1590 | 28 674 | 2365 | 31 512 | 3289 | 33 647 | | | | | | | | | | |
| 56 | 2241 | 1618 | 29 181 | 2408 | 32 069 | 3349 | 34 243 | | | | | | | | | | |

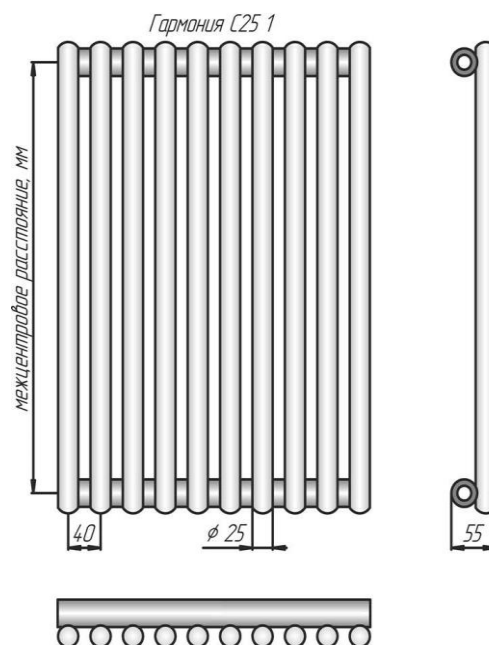

МЫ НАДЕЖНЫЕ ПАРТНЕРЫ!!!

Гармония C25 2

| Гармония C25 2 | | 300 | 500 | 750 | 1000 | 1250 | 1500 | 1750 | 2000 | | | | | | | | |
|-----------------------|-----------|--------------|------------------|--------------|------------------|--------------|------------------|--------------|------------------|--------------|------------------|--------------|------------------|--------------|------------------|--------------|------------------|
| Межцентр. расст., мм | | 300 | 500 | 750 | 1000 | 1250 | 1500 | 1750 | 2000 | | | | | | | | |
| Габаритная высота, мм | | 347 | 547 | 797 | 1047 | 1297 | 1547 | 1797 | 2047 | | | | | | | | |
| Глубина, мм | | 78 | 78 | 78 | 78 | 78 | 78 | 78 | 78 | | | | | | | | |
| Вес секции, кг | | 0,8 | 1,15 | 1,6 | 2,05 | 2,5 | 2,9 | 3,35 | 3,75 | | | | | | | | |
| Объем секции, л | | 0,3 | 0,45 | 0,64 | 0,83 | 1,02 | 1,21 | 1,4 | 1,61 | | | | | | | | |
| Мощность секции, Вт | | 43,8 | 65,4 | 91,6 | 119,6 | 146,4 | 174,1 | 203,2 | 231,4 | | | | | | | | |
| Число секций | Длина, мм | Мощность, Вт | Цена с НДС, руб. | Мощность, Вт | Цена с НДС, руб. | Мощность, Вт | Цена с НДС, руб. | Мощность, Вт | Цена с НДС, руб. | Мощность, Вт | Цена с НДС, руб. | Мощность, Вт | Цена с НДС, руб. | Мощность, Вт | Цена с НДС, руб. | Мощность, Вт | Цена с НДС, руб. |
| 3 | 121 | 131 | 5 505 | 196 | 5 990 | 275 | 6 632 | 359 | 7 293 | 439 | 7 756 | 522 | 8 693 | 610 | 9 264 | 694 | 9 990 |
| 4 | 161 | 175 | 6 138 | 262 | 6 765 | 366 | 7 632 | 478 | 8 503 | 586 | 9 208 | 696 | 10 395 | 813 | 11 272 | 926 | 13 320 |
| 5 | 201 | 219 | 6 770 | 327 | 7 541 | 458 | 8 632 | 598 | 9 713 | 732 | 10 661 | 871 | 12 097 | 1016 | 13 280 | 1157 | 16 650 |
| 6 | 241 | 263 | 7 403 | 392 | 8 316 | 550 | 9 632 | 718 | 10 923 | 878 | 12 114 | 1045 | 13 800 | 1219 | 15 985 | 1388 | 19 980 |
| 7 | 281 | 307 | 8 036 | 458 | 9 092 | 641 | 10 632 | 837 | 12 133 | 1025 | 13 567 | 1219 | 15 502 | 1422 | 18 649 | 1620 | 23 310 |
| 8 | 321 | 350 | 8 668 | 523 | 9 867 | 733 | 11 632 | 957 | 13 343 | 1171 | 15 020 | 1393 | 17 761 | 1626 | 21 313 | 1851 | 26 640 |
| 9 | 361 | 394 | 9 301 | 589 | 10 643 | 824 | 12 632 | 1076 | 14 553 | 1318 | 17 127 | 1567 | 19 981 | 1829 | 23 977 | 2083 | 29 970 |
| 10 | 401 | 438 | 9 934 | 654 | 11 418 | 916 | 13 631 | 1196 | 15 763 | 1464 | 19 030 | 1741 | 22 201 | 2032 | 26 642 | 2314 | 33 300 |
| 11 | 441 | 482 | 10 916 | 719 | 12 194 | 1008 | 14 631 | 1316 | 16 973 | 1610 | 20 933 | 1915 | 24 421 | 2235 | 29 306 | 2545 | 36 630 |
| 12 | 481 | 526 | 11 821 | 785 | 12 969 | 1099 | 15 631 | 1435 | 18 183 | 1757 | 22 836 | 2089 | 26 641 | 2438 | 31 970 | 2777 | 39 960 |
| 13 | 521 | 569 | 12 725 | 850 | 13 961 | 1191 | 16 631 | 1555 | 19 393 | 1903 | 24 739 | 2263 | 28 861 | 2642 | 34 634 | 3008 | 43 290 |
| 14 | 561 | 613 | 13 630 | 916 | 14 960 | 1282 | 17 631 | 1674 | 20 603 | 2050 | 26 642 | 2437 | 31 081 | 2845 | 37 298 | 3240 | 46 620 |
| 15 | 601 | 657 | 14 535 | 981 | 15 959 | 1374 | 18 631 | 1794 | 21 813 | 2196 | 28 545 | 2612 | 33 301 | 3048 | 39 962 | 3471 | 49 950 |
| 16 | 641 | 701 | 15 439 | 1046 | 16 957 | 1466 | 19 631 | 1914 | 23 023 | 2342 | 30 447 | 2786 | 35 521 | 3251 | 42 626 | 3702 | 53 280 |
| 17 | 681 | 745 | 16 344 | 1112 | 17 956 | 1557 | 20 815 | 2033 | 24 233 | 2489 | 32 350 | 2960 | 37 741 | 3454 | 45 290 | 3934 | 56 611 |
| 18 | 721 | 788 | 17 248 | 1177 | 18 955 | 1649 | 22 107 | 2153 | 25 443 | 2635 | 34 253 | 3134 | 39 962 | 3658 | 47 954 | 4165 | 59 941 |
| 19 | 761 | 832 | 18 153 | 1243 | 19 954 | 1740 | 23 399 | 2272 | 26 821 | 2782 | 36 156 | 3308 | 42 182 | 3861 | 50 618 | 4397 | 63 271 |
| 20 | 801 | 876 | 19 057 | 1308 | 20 953 | 1832 | 24 690 | 2392 | 28 232 | 2928 | 38 059 | 3482 | 44 402 | 4064 | 53 282 | 4628 | 66 601 |
| 21 | 841 | 920 | 19 962 | 1373 | 21 951 | 1924 | 25 982 | 2512 | 29 644 | 3074 | 39 962 | 3656 | 46 622 | 4267 | 55 947 | 4859 | 69 931 |
| 22 | 881 | 964 | 20 866 | 1439 | 22 950 | 2015 | 27 273 | 2631 | 31 056 | 3221 | 41 865 | 3830 | 48 842 | 4470 | 58 611 | 5091 | 73 261 |
| 23 | 921 | 1007 | 21 771 | 1504 | 23 949 | 2107 | 28 565 | 2751 | 32 467 | 3367 | 43 768 | 4004 | 51 062 | 4674 | 61 275 | 5322 | 76 591 |
| 24 | 961 | 1051 | 22 675 | 1570 | 24 948 | 2198 | 29 856 | 2870 | 33 879 | 3514 | 45 671 | 4178 | 53 282 | 4877 | 63 939 | | |
| 25 | 1001 | 1095 | 23 580 | 1635 | 25 947 | 2290 | 31 148 | 2990 | 35 290 | 3660 | 47 574 | 4353 | 55 502 | 5080 | 66 603 | | |
| 26 | 1041 | 1139 | 24 485 | 1700 | 26 945 | 2382 | 32 439 | 3110 | 36 702 | 3806 | 49 477 | 4527 | 57 722 | | | | |
| 27 | 1081 | 1183 | 25 389 | 1766 | 27 944 | 2473 | 33 731 | 3229 | 38 113 | 3953 | 51 380 | 4701 | 59 942 | | | | |
| 28 | 1121 | 1226 | 26 294 | 1831 | 28 943 | 2565 | 35 023 | 3349 | 39 525 | 4099 | 53 283 | 4875 | 62 162 | | | | |
| 29 | 1161 | 1270 | 27 198 | 1897 | 29 942 | 2656 | 36 314 | 3468 | 40 937 | 4246 | 55 186 | 5049 | 64 382 | | | | |
| 30 | 1201 | 1314 | 28 103 | 1962 | 30 941 | 2748 | 37 606 | 3588 | 42 348 | 4392 | 57 089 | 5223 | 66 602 | | | | |
| 31 | 1241 | 1358 | 29 007 | 2027 | 31 939 | 2840 | 38 897 | | | | | | | | | | |
| 32 | 1281 | 1402 | 29 912 | 2093 | 32 938 | 2931 | 40 189 | | | | | | | | | | |
| 33 | 1321 | 1445 | 30 816 | 2158 | 33 937 | 3023 | 41 480 | | | | | | | | | | |
| 34 | 1361 | 1489 | 31 721 | 2224 | 34 936 | 3114 | 42 772 | | | | | | | | | | |
| 35 | 1401 | 1533 | 32 625 | 2289 | 35 935 | 3206 | 44 063 | | | | | | | | | | |
| 36 | 1441 | 1577 | 33 530 | 2354 | 36 933 | 3298 | 45 355 | | | | | | | | | | |
| 37 | 1481 | 1621 | 34 434 | 2420 | 37 932 | 3389 | 46 647 | | | | | | | | | | |
| 38 | 1521 | 1664 | 35 339 | 2485 | 38 931 | 3481 | 47 938 | | | | | | | | | | |
| 39 | 1561 | 1708 | 36 244 | 2551 | 39 930 | 3572 | 49 230 | | | | | | | | | | |
| 40 | 1601 | 1752 | 37 148 | 2616 | 40 929 | 3664 | 50 521 | | | | | | | | | | |
| 41 | 1641 | 1796 | 38 053 | 2681 | 41 928 | 3756 | 51 813 | | | | | | | | | | |
| 42 | 1681 | 1840 | 38 957 | 2747 | 42 926 | 3847 | 53 104 | | | | | | | | | | |
| 43 | 1721 | 1883 | 39 862 | 2812 | 43 925 | 3939 | 54 396 | | | | | | | | | | |
| 44 | 1761 | 1927 | 40 766 | 2878 | 44 924 | 4030 | 55 687 | | | | | | | | | | |
| 45 | 1801 | 1971 | 41 671 | 2943 | 45 923 | 4122 | 56 979 | | | | | | | | | | |
| 46 | 1841 | 2015 | 42 575 | 3008 | 46 922 | 4214 | 58 271 | | | | | | | | | | |
| 47 | 1881 | 2059 | 43 480 | 3074 | 47 920 | 4305 | 59 562 | | | | | | | | | | |
| 48 | 1921 | 2102 | 44 384 | 3139 | 48 919 | 4397 | 60 854 | | | | | | | | | | |
| 49 | 1961 | 2146 | 45 289 | 3205 | 49 918 | 4488 | 62 145 | | | | | | | | | | |
| 50 | 2001 | 2190 | 46 194 | 3270 | 50 917 | 4580 | 63 437 | | | | | | | | | | |
| 51 | 2041 | 2234 | 47 098 | 3335 | 51 916 | | | | | | | | | | | | |
| 52 | 2081 | 2278 | 48 003 | 3401 | 52 914 | | | | | | | | | | | | |
| 53 | 2121 | 2321 | 48 907 | 3466 | 53 913 | | | | | | | | | | | | |
| 54 | 2161 | 2365 | 49 812 | 3532 | 54 912 | | | | | | | | | | | | |
| 55 | 2201 | 2409 | 50 716 | 3597 | 55 911 | | | | | | | | | | | | |
| 56 | 2241 | 2453 | 51 621 | 3662 | 56 910 | | | | | | | | | | | | |

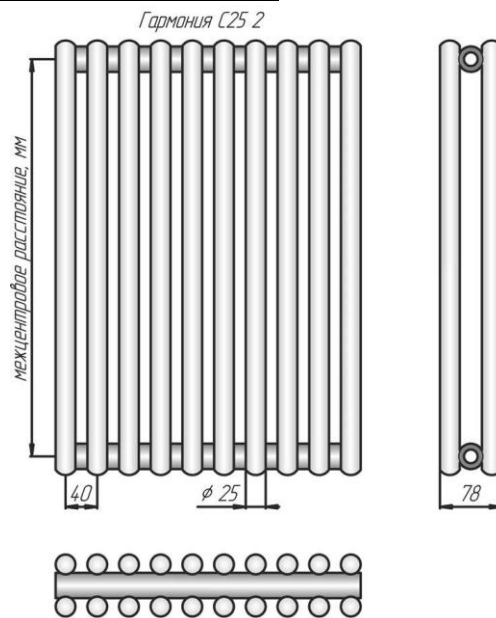

Радиусное исполнение (только для однорядных приборов)
 (величина радиуса определяется по средней линии коллектора):
 -внутренний радиус: Стоимость = Цена из табл. x 2
 -наружный радиус: Стоимость = Цена из табл. x 3

Любой цвет по RAL: Стоимость = цена из табл. + 20%
 Покрытие лаком: Стоимость = цена из табл. + 50%
 Напольное исполнение: Стоимость = цена из табл. + 592 руб.
 Возможно нижнее подключение! (см. стр.34)
 Гарантия 5 лет! Срок службы – поколение!

МЫ НАДЕЖНЫЕ ПАРТНЕРЫ!!!

Пример условного обозначения

Гармония 1-750-12 нп лев нв R1300 RAL9010

Наименование модели:

- Гармония;
- Гармония А25; А40;
- Гармония А40 Нерж;
- Гармония С25; С40.

Количество вертикальных труб по глубине секции:

- 1 – однорядный радиатор;
- 2 – двухрядный радиатор.

Монтажный (межцентровый) размер, в мм:

- выбирается из ряда – 155, 200, 300, 400, 500, 750, 1000, 1250, 1500, 1750, 2000 мм.

Количество секций по длине прибора

от 3 до 56.

Модификации подключения:

- без буквенного обозначения – боковое подключение; для однорядных приборов;
- **нп прав** – с правосторонним нижним подключением (только для однорядных приборов);
- **нп лев** – с левосторонним нижним подключением (только для однорядных приборов); для двухрядных приборов;
- **нп** – с нижним подключением.

Модификация по установке:

- без буквенного обозначения – настенное исполнение;
- **нв** – напольное исполнение, регулируемая высота установки прибора.

Вариант исполнения:

- без буквенного обозначения – прибор прямого исполнения;
- **R** – радиусное исполнение (только для однорядных приборов) минимальный радиус изгиба осевой линии коллектора - 1000 мм (радиус оговаривается при заказе);
- **наруж** – вертикальные трубки секций расположены **снаружи** радиуса;
- **внутр** – вертикальные трубки секций расположены **внутри** радиуса.
- Подоконник

Покрытие:

- **RAL** – базовый цвет белый (RAL 9010);
- лак.

МЫ НАДЕЖНЫЕ ПАРТНЕРЫ!!!

Радиаторы Гармония нп (с нижним подключением)

- нижнее подключение, внутренняя резьба G 1/2";
- межосевое расстояние 50 мм;
- рабочее давление до 10 атм. (по арматуре);
- температура теплоносителя до 120 °С (по терморегулирующей арматуре).

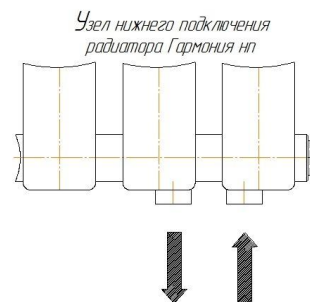

Стоимость прибора Гармония нп = Цена из табл. + 756 руб. + Цена встроенного комплекта Гармония нп.

Стоимость прибора Гармония А40 нп (нержавеющая сталь) = Цена из табл. + 1050 руб. + Цена встроенного комплекта Гармония нп.

| Комплекующие изделия для приборов Гармония, Гармония А, Гармония С | Цена с НДС, руб. |
|--|----------------------|
| Комплект Гармония: никелированная пробка глухая – 1шт., кран Маевского – 1шт. | уточняйте при заказе |
| Встроенный комплект Гармония нп:(для приборов с нижним подключением) встроенный терморегулирующий клапан G1/2" – 1шт, никелированная пробка глухая – 2шт., кран Маевского – 1шт. | |
| Кронштейн КР 2-50 (вылет 50мм): (кронштейн, дюбели и шурупы): для Гармония 1, Гармония А40 1, Гармония А25, Гармония С25, Гармония С40 1. | 96 |
| Кронштейн КР 2-90 (вылет 90мм): (кронштейн, дюбели и шурупы) для Гармония 2, Гармония А40 2, Гармония С40 2. | 96 |
| Кронштейн КР 2-50 Нерж (вылет 70мм): (кронштейн, дюбели и шурупы): для Гармония А40 1 нерж. | 320 |
| Кронштейн КР 2-90 Нерж (вылет 90мм): (кронштейн, дюбели и шурупы) для Гармония А40 2 нерж. | 320 |
| Декоративный ободок из нержавеющей стали (на колонку) только для радиатора Гармония. | 36 |
| Декоративный ободок из нержавеющей стали "золото" (на колонку) только для радиатора Гармония. | 72 |

Любой цвет по RAL: Стоимость = цена из табл. + 20%

Покрытие лаком: Стоимость = цена из табл. + 50%

Напольное исполнение: Стоимость = цена из табл. + 592 руб.

Возможно нижнее подключение! (см. стр.34)

Гарантия 5 лет! Срок службы – поколение!

Радиусное исполнение (только для однорядных приборов)
(величина радиуса определяется по средней линии коллектора):

-внутренний радиус: Стоимость = Цена из табл. x 2

-наружный радиус: Стоимость = Цена из табл. x 3

Дополнительно:

- термостатический элемент;
- запорно-присоединительный клапан прямой, угловой (Н-узел);
- клапан запорный радиаторный прямой, угловой (одинарный).

Радиатор Гармония нп

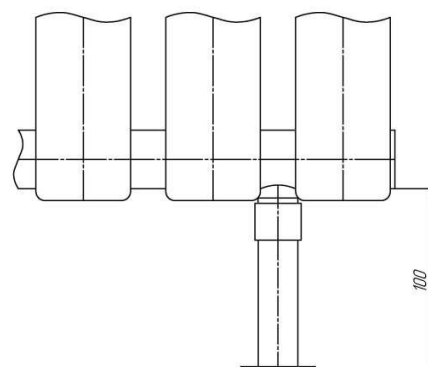

Цены на дополнительную комплектацию уточняйте при заказе.

МЫ НАДЕЖНЫЕ ПАРТНЕРЫ!!!

Радиаторы Параллели

Новинка!

Материал: сталь. Покрытие: полимер, базовый цвет – «белый глянецвый».

Рабочее давление – 8 атм., испытательное – 12 атм.. Температура теплоносителя до 130°С. Присоединительная резьба G1/2"

Мощность указана при значении температурного напора Δt70.

Параллели В1 шаг 25мм

| Параллели В 1 | 300 | 500 | 750 | 1000 | 1250 | 1500 | 1750 | 2000 | | | | | | | | | |
|-----------------------|-----------|---------------|------------------|---------------|------------------|---------------|------------------|---------------|------------------|---------------|------------------|---------------|------------------|---------------|------------------|---------------|------------------|
| Межцентр. расст., мм | 300 | 500 | 750 | 1000 | 1250 | 1500 | 1750 | 2000 | | | | | | | | | |
| Габаритная высота, мм | 334 | 534 | 784 | 1034 | 1284 | 1534 | 1784 | 2034 | | | | | | | | | |
| Глубина, мм | 72 | 72 | 72 | 72 | 72 | 72 | 72 | 72 | | | | | | | | | |
| Вес секции, кг | 0,55 | 0,83 | 1,2 | 1,55 | 1,91 | 2,27 | 2,63 | 3 | | | | | | | | | |
| Объем секции, л | 0,112 | 0,164 | 0,228 | 0,293 | 0,358 | 0,422 | 0,487 | 0,552 | | | | | | | | | |
| Мощность Вт/секц | 27,7 | 41 | 57,7 | 74,8 | 92,2 | 109,9 | 127,9 | 146,2 | | | | | | | | | |
| Число секций | Длина, мм | Мощность, Вт. | Цена с НДС, руб. | Мощность, Вт. | Цена с НДС, руб. | Мощность, Вт. | Цена с НДС, руб. | Мощность, Вт. | Цена с НДС, руб. | Мощность, Вт. | Цена с НДС, руб. | Мощность, Вт. | Цена с НДС, руб. | Мощность, Вт. | Цена с НДС, руб. | Мощность, Вт. | Цена с НДС, руб. |
| 3 | 76 | 83 | 3 740 | 123 | 3 975 | 173 | 4 275 | 224 | 4 575 | 277 | 4 865 | 330 | 5 195 | 384 | 5 450 | 439 | 5 765 |
| 4 | 101 | 111 | 4 190 | 164 | 4 495 | 231 | 4 885 | 299 | 5 275 | 369 | 5 650 | 440 | 6 080 | 512 | 6 410 | 585 | 6 820 |
| 5 | 126 | 139 | 4 640 | 205 | 5 015 | 289 | 5 495 | 374 | 5 975 | 461 | 6 435 | 550 | 6 965 | 640 | 7 370 | 731 | 7 875 |
| 6 | 151 | 166 | 5 090 | 246 | 5 535 | 346 | 6 105 | 449 | 6 675 | 553 | 7 220 | 659 | 7 850 | 767 | 8 330 | 877 | 8 930 |
| 7 | 176 | 194 | 5 540 | 287 | 6 055 | 404 | 6 715 | 524 | 7 375 | 645 | 8 005 | 769 | 8 735 | 895 | 9 290 | 1023 | 9 985 |
| 8 | 201 | 222 | 5 990 | 328 | 6 575 | 462 | 7 325 | 598 | 8 075 | 738 | 8 790 | 879 | 9 620 | 1023 | 10 250 | 1170 | 11 040 |
| 9 | 226 | 249 | 6 440 | 369 | 7 095 | 519 | 7 935 | 673 | 8 775 | 830 | 9 575 | 989 | 10 505 | 1151 | 11 210 | 1316 | 12 095 |
| 10 | 251 | 277 | 6 890 | 410 | 7 615 | 577 | 8 545 | 748 | 9 475 | 922 | 10 360 | 1099 | 11 390 | 1279 | 12 170 | 1462 | 13 150 |
| 11 | 276 | 305 | 7 340 | 451 | 8 135 | 635 | 9 155 | 823 | 10 175 | 1014 | 11 145 | 1209 | 12 275 | 1407 | 13 130 | 1608 | 14 205 |
| 12 | 301 | 332 | 7 790 | 492 | 8 655 | 692 | 9 765 | 898 | 10 875 | 1106 | 11 930 | 1319 | 13 160 | 1535 | 14 090 | 1754 | 15 260 |
| 13 | 326 | 360 | 8 240 | 533 | 9 175 | 750 | 10 375 | 972 | 11 575 | 1199 | 12 715 | 1429 | 14 045 | 1663 | 15 050 | 1901 | 16 315 |
| 14 | 351 | 388 | 8 690 | 574 | 9 695 | 808 | 10 985 | 1047 | 12 275 | 1291 | 13 500 | 1539 | 14 930 | 1791 | 16 010 | 2047 | 17 370 |
| 15 | 376 | 416 | 9 140 | 615 | 10 215 | 866 | 11 595 | 1122 | 12 975 | 1383 | 14 285 | 1649 | 15 815 | 1919 | 16 970 | 2193 | 18 425 |
| 16 | 401 | 443 | 9 590 | 656 | 10 735 | 923 | 12 205 | 1197 | 13 675 | 1475 | 15 070 | 1758 | 16 700 | 2046 | 17 930 | 2339 | 19 480 |
| 17 | 426 | 471 | 10 040 | 697 | 11 255 | 981 | 12 815 | 1272 | 14 375 | 1567 | 15 855 | 1868 | 17 500 | 2174 | 18 890 | 2485 | 20 535 |
| 18 | 451 | 499 | 10 490 | 738 | 11 775 | 1039 | 13 425 | 1346 | 15 075 | 1660 | 16 640 | 1978 | 18 470 | 2302 | 19 850 | 2632 | 21 590 |
| 19 | 476 | 526 | 10 940 | 779 | 12 295 | 1096 | 14 035 | 1421 | 15 775 | 1752 | 17 425 | 2088 | 19 355 | 2430 | 20 810 | 2778 | 22 645 |
| 20 | 501 | 554 | 11 390 | 820 | 12 815 | 1154 | 14 645 | 1496 | 16 475 | 1844 | 18 210 | 2198 | 20 240 | 2558 | 21 770 | 2924 | 23 700 |
| 21 | 526 | 582 | 11 840 | 861 | 13 335 | 1212 | 15 255 | 1571 | 17 175 | 1936 | 18 995 | 2308 | 21 125 | 2686 | 22 730 | 3070 | 24 755 |
| 22 | 551 | 609 | 12 290 | 902 | 13 855 | 1269 | 15 865 | 1646 | 17 875 | 2028 | 19 780 | 2418 | 22 010 | 2814 | 23 690 | 3216 | 25 810 |
| 23 | 576 | 637 | 12 740 | 943 | 14 375 | 1327 | 16 475 | 1720 | 18 575 | 2121 | 20 565 | 2528 | 22 895 | 2942 | 24 650 | 3363 | 26 865 |
| 24 | 601 | 665 | 13 190 | 984 | 14 895 | 1385 | 17 085 | 1795 | 19 275 | 2213 | 21 350 | 2638 | 23 780 | 3070 | 25 610 | 3509 | 27 920 |
| 25 | 626 | 693 | 13 640 | 1025 | 15 415 | 1443 | 17 695 | 1870 | 19 975 | 2305 | 22 135 | 2748 | 24 665 | 3198 | 26 570 | 3655 | 28 975 |
| 26 | 651 | 720 | 14 090 | 1066 | 15 935 | 1500 | 18 305 | 1945 | 20 675 | 2397 | 22 920 | 2857 | 25 550 | 3325 | 27 530 | 3801 | 30 030 |
| 27 | 676 | 748 | 14 540 | 1107 | 16 455 | 1558 | 18 915 | 2020 | 21 375 | 2489 | 23 705 | 2967 | 26 435 | 3453 | 28 490 | 3947 | 31 085 |
| 28 | 701 | 776 | 14 990 | 1148 | 16 975 | 1616 | 19 525 | 2094 | 22 075 | 2582 | 24 490 | 3077 | 27 320 | 3581 | 29 450 | 4094 | 32 140 |
| 29 | 726 | 803 | 15 440 | 1189 | 17 495 | 1673 | 20 135 | 2169 | 22 775 | 2674 | 25 275 | 3187 | 28 205 | 3709 | 30 410 | | |
| 30 | 751 | 831 | 15 890 | 1230 | 18 015 | 1731 | 20 745 | 2244 | 23 475 | 2766 | 26 060 | 3297 | 29 090 | 3837 | 31 370 | | |
| 31 | 776 | 859 | 16 340 | 1271 | 18 535 | 1789 | 21 355 | 2319 | 24 175 | 2858 | 26 845 | 3407 | 29 975 | | | | |
| 32 | 801 | 886 | 16 790 | 1312 | 19 055 | 1846 | 21 965 | 2394 | 24 875 | 2950 | 27 630 | 3517 | 30 860 | | | | |
| 33 | 826 | 914 | 17 240 | 1353 | 19 575 | 1904 | 22 575 | 2468 | 25 575 | 3043 | 28 415 | 3627 | 31 745 | | | | |
| 34 | 851 | 942 | 17 690 | 1394 | 20 095 | 1962 | 23 185 | 2543 | 26 275 | 3135 | 29 200 | 3737 | 32 630 | | | | |
| 35 | 876 | 970 | 18 140 | 1435 | 20 615 | 2020 | 23 795 | 2618 | 26 975 | 3227 | 29 985 | 3847 | 33 515 | | | | |
| 36 | 901 | 997 | 18 590 | 1476 | 21 135 | 2077 | 24 405 | 2693 | 27 675 | 3319 | 30 770 | | | | | | |
| 37 | 926 | 1025 | 19 040 | 1517 | 21 655 | 2135 | 25 015 | 2768 | 28 375 | 3411 | 31 555 | | | | | | |
| 38 | 951 | 1053 | 19 490 | 1558 | 22 175 | 2193 | 25 625 | 2842 | 29 075 | 3504 | 32 340 | | | | | | |
| 39 | 976 | 1080 | 19 940 | 1599 | 22 695 | 2250 | 26 235 | 2917 | 29 775 | 3596 | 33 125 | | | | | | |
| 40 | 1001 | 1108 | 20 390 | 1640 | 23 215 | 2308 | 26 845 | 2992 | 30 475 | 3688 | 33 910 | | | | | | |
| 41 | 1026 | 1136 | 20 840 | 1681 | 23 735 | 2366 | 27 455 | 3067 | 31 175 | 3780 | 34 695 | | | | | | |
| 42 | 1051 | 1163 | 21 290 | 1722 | 24 255 | 2423 | 28 065 | 3142 | 31 875 | 3872 | 35 480 | | | | | | |
| 43 | 1076 | 1191 | 21 740 | 1763 | 24 775 | 2481 | 28 675 | 3216 | 32 575 | | | | | | | | |
| 44 | 1101 | 1219 | 22 190 | 1804 | 25 295 | 2539 | 29 285 | 3291 | 33 275 | | | | | | | | |
| 45 | 1126 | 1247 | 22 640 | 1845 | 25 815 | 2597 | 29 895 | 3366 | 33 975 | | | | | | | | |
| 46 | 1151 | 1274 | 23 090 | 1886 | 26 335 | 2654 | 30 505 | 3441 | 34 675 | | | | | | | | |
| 47 | 1176 | 1302 | 23 540 | 1927 | 26 855 | 2712 | 31 115 | 3516 | 35 375 | | | | | | | | |
| 48 | 1201 | 1330 | 23 990 | 1968 | 27 375 | 2770 | 31 725 | 3590 | 36 075 | | | | | | | | |
| 49 | 1226 | 1357 | 24 440 | 2009 | 27 895 | 2827 | 32 335 | 3665 | 36 775 | | | | | | | | |
| 50 | 1251 | 1385 | 24 890 | 2050 | 28 415 | 2885 | 32 945 | 3740 | 37 475 | | | | | | | | |
| 51 | 1276 | 1413 | 25 340 | 2091 | 28 935 | 2943 | 33 555 | 3815 | 38 175 | | | | | | | | |
| 52 | 1301 | 1440 | 25 790 | 2132 | 29 455 | 3000 | 34 165 | 3890 | 38 875 | | | | | | | | |
| 53 | 1326 | 1468 | 26 240 | 2173 | 29 975 | 3058 | 34 775 | | | | | | | | | | |
| 54 | 1351 | 1496 | 26 690 | 2214 | 30 495 | 3116 | 35 385 | | | | | | | | | | |
| 55 | 1376 | 1524 | 27 140 | 2255 | 31 015 | 3174 | 35 995 | | | | | | | | | | |
| 56 | 1401 | 1551 | 27 590 | 2296 | 31 535 | 3231 | 36 605 | | | | | | | | | | |
| 57 | 1426 | 1579 | 28 040 | 2337 | 32 055 | 3289 | 37 215 | | | | | | | | | | |
| 58 | 1451 | 1607 | 28 490 | 2378 | 32 575 | 3347 | 37 825 | | | | | | | | | | |
| 59 | 1476 | 1634 | 28 940 | 2419 | 33 095 | 3404 | 38 435 | | | | | | | | | | |
| 60 | 1501 | 1662 | 29 390 | 2460 | 33 615 | 3462 | 39 045 | | | | | | | | | | |
| 65 | 1626 | 1801 | 31 640 | 2665 | 36 215 | 3751 | 42 095 | | | | | | | | | | |
| 70 | 1751 | 1939 | 33 890 | 2870 | 38 815 | | | | | | | | | | | | |
| 75 | 1876 | 2078 | 36 140 | 3075 | 41 415 | | | | | | | | | | | | |
| 80 | 2001 | 2216 | 38 390 | 3280 | 44 015 | | | | | | | | | | | | |
| 85 | 2126 | 2355 | 40 640 | 3485 | 46 615 | | | | | | | | | | | | |
| 90 | 2251 | 2493 | 42 890 | 3690 | 49 215 | | | | | | | | | | | | |

Параллели В1 шаг 25

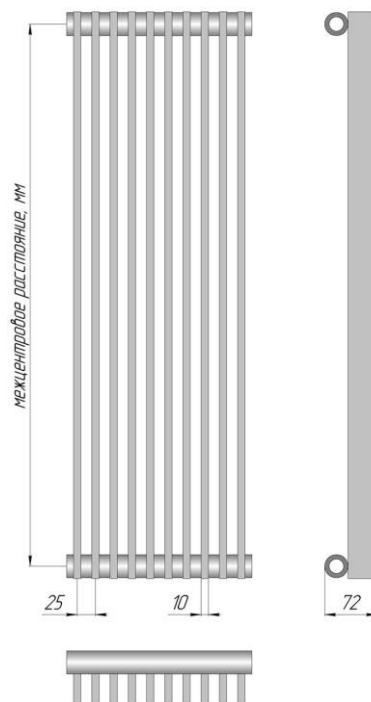
МЫ НАДЕЖНЫЕ ПАРТНЕРЫ!!!

Параллели В2 шаг 25мм

| Параллели В2 | | 300 | 500 | 750 | 1000 | 1250 | 1500 | 1750 | 2000 | | | | | | | | |
|-----------------------|-----------|---------------|------------------|---------------|------------------|---------------|------------------|---------------|------------------|---------------|------------------|---------------|------------------|---------------|------------------|---------------|------------------|
| Межцентр. расст., мм | | 300 | 500 | 750 | 1000 | 1250 | 1500 | 1750 | 2000 | | | | | | | | |
| Габаритная высота, мм | | 334 | 534 | 784 | 1034 | 1284 | 1534 | 1784 | 2034 | | | | | | | | |
| Глубина, мм | | 112 | 112 | 112 | 112 | 112 | 112 | 112 | 112 | | | | | | | | |
| Вес секции, кг | | 1,05 | 1,61 | 2,33 | 3,05 | 3,77 | 4,5 | 5,21 | 5,93 | | | | | | | | |
| Объем секции, л | | 0,197 | 0,301 | 0,43 | 0,56 | 0,689 | 0,818 | 0,948 | 1,077 | | | | | | | | |
| Мощность Вт/секц | | 46,8 | 67,2 | 92,5 | 117,5 | 142,4 | 167 | 191,4 | 215,6 | | | | | | | | |
| Число секций | Длина, мм | Мощность, Вт. | Цена с НДС, руб. | Мощность, Вт. | Цена с НДС, руб. | Мощность, Вт. | Цена с НДС, руб. | Мощность, Вт. | Цена с НДС, руб. | Мощность, Вт. | Цена с НДС, руб. | Мощность, Вт. | Цена с НДС, руб. | Мощность, Вт. | Цена с НДС, руб. | Мощность, Вт. | Цена с НДС, руб. |
| 3 | 76 | 140 | 5 320 | 202 | 5 750 | 278 | 6 296 | 353 | 6 835 | 427 | 7 360 | 501 | 7 961 | 574 | 8 430 | 647 | 8 985 |
| 4 | 101 | 187 | 6 200 | 269 | 6 765 | 370 | 7 481 | 470 | 8 190 | 570 | 8 880 | 668 | 9 671 | 766 | 10 285 | 862 | 11 015 |
| 5 | 126 | 234 | 7 080 | 336 | 7 780 | 463 | 8 666 | 588 | 9 545 | 712 | 10 400 | 835 | 11 381 | 957 | 12 140 | 1078 | 13 045 |
| 6 | 151 | 281 | 7 960 | 403 | 8 795 | 555 | 9 851 | 705 | 10 900 | 854 | 11 920 | 1002 | 13 091 | 1148 | 13 995 | 1294 | 15 075 |
| 7 | 176 | 328 | 8 840 | 470 | 9 810 | 648 | 11 036 | 823 | 12 255 | 997 | 13 440 | 1169 | 14 801 | 1340 | 15 851 | 1509 | 17 105 |
| 8 | 201 | 374 | 9 720 | 538 | 10 825 | 740 | 12 221 | 940 | 13 610 | 1139 | 14 960 | 1336 | 16 511 | 1531 | 17 706 | 1725 | 19 134 |
| 9 | 226 | 421 | 10 600 | 605 | 11 840 | 833 | 13 406 | 1058 | 14 965 | 1282 | 16 480 | 1503 | 18 221 | 1723 | 19 561 | 1940 | 21 164 |
| 10 | 251 | 468 | 11 480 | 672 | 12 855 | 925 | 14 591 | 1175 | 16 320 | 1424 | 18 000 | 1670 | 19 931 | 1914 | 21 416 | 2156 | 23 194 |
| 11 | 276 | 515 | 12 360 | 739 | 13 870 | 1018 | 15 776 | 1293 | 17 675 | 1566 | 19 520 | 1837 | 21 641 | 2105 | 23 271 | 2372 | 25 224 |
| 12 | 301 | 562 | 13 240 | 806 | 14 885 | 1110 | 16 961 | 1410 | 19 030 | 1709 | 21 039 | 2004 | 23 351 | 2297 | 25 126 | 2587 | 27 254 |
| 13 | 326 | 608 | 14 120 | 874 | 15 900 | 1203 | 18 146 | 1528 | 20 385 | 1851 | 22 559 | 2171 | 25 061 | 2488 | 26 981 | 2803 | 29 284 |
| 14 | 351 | 655 | 15 000 | 941 | 16 915 | 1295 | 19 331 | 1645 | 21 740 | 1994 | 24 079 | 2338 | 26 771 | 2680 | 28 836 | 3018 | 31 314 |
| 15 | 376 | 702 | 15 880 | 1008 | 17 930 | 1388 | 20 516 | 1763 | 23 095 | 2136 | 25 599 | 2505 | 28 481 | 2871 | 30 691 | | |
| 16 | 401 | 749 | 16 760 | 1075 | 18 945 | 1480 | 21 701 | 1880 | 24 450 | 2278 | 27 119 | 2672 | 30 191 | | | | |
| 17 | 426 | 796 | 17 640 | 1142 | 19 960 | 1573 | 22 886 | 1998 | 25 805 | 2421 | 28 639 | 2839 | 31 901 | | | | |
| 18 | 451 | 842 | 18 520 | 1210 | 20 975 | 1665 | 24 071 | 2115 | 27 160 | 2563 | 30 159 | 3006 | 33 611 | | | | |
| 19 | 476 | 889 | 19 400 | 1277 | 21 990 | 1758 | 25 256 | 2233 | 28 515 | 2706 | 31 679 | | | | | | |
| 20 | 501 | 936 | 20 280 | 1344 | 23 005 | 1850 | 26 441 | 2350 | 29 870 | 2848 | 33 199 | | | | | | |
| 21 | 526 | 983 | 21 160 | 1411 | 24 020 | 1943 | 27 626 | 2468 | 31 225 | 2990 | 34 719 | | | | | | |
| 22 | 551 | 1030 | 22 040 | 1478 | 25 035 | 2035 | 28 811 | 2585 | 32 580 | | | | | | | | |
| 23 | 576 | 1076 | 22 920 | 1546 | 26 050 | 2128 | 29 996 | 2703 | 33 935 | | | | | | | | |
| 24 | 601 | 1123 | 23 800 | 1613 | 27 065 | 2220 | 31 181 | 2820 | 35 290 | | | | | | | | |
| 25 | 626 | 1170 | 24 680 | 1680 | 28 080 | 2313 | 32 366 | 2938 | 36 645 | | | | | | | | |
| 26 | 651 | 1217 | 25 560 | 1747 | 29 095 | 2405 | 33 551 | 3055 | 38 000 | | | | | | | | |
| 27 | 676 | 1264 | 26 440 | 1814 | 30 110 | 2498 | 34 736 | | | | | | | | | | |
| 28 | 701 | 1310 | 27 320 | 1882 | 31 125 | 2590 | 35 921 | | | | | | | | | | |
| 29 | 726 | 1357 | 28 200 | 1949 | 32 140 | 2683 | 37 106 | | | | | | | | | | |
| 30 | 751 | 1404 | 29 080 | 2016 | 33 155 | 2775 | 38 291 | | | | | | | | | | |
| 31 | 776 | 1451 | 29 960 | 2083 | 34 170 | 2868 | 39 476 | | | | | | | | | | |
| 32 | 801 | 1498 | 30 840 | 2150 | 35 185 | 2960 | 40 661 | | | | | | | | | | |
| 33 | 826 | 1544 | 31 720 | 2218 | 36 200 | 3053 | 41 846 | | | | | | | | | | |
| 34 | 851 | 1591 | 32 600 | 2285 | 37 215 | 3145 | 43 031 | | | | | | | | | | |
| 35 | 876 | 1638 | 33 480 | 2352 | 38 230 | | | | | | | | | | | | |
| 36 | 901 | 1685 | 34 360 | 2419 | 39 245 | | | | | | | | | | | | |
| 37 | 926 | 1732 | 35 240 | 2486 | 40 260 | | | | | | | | | | | | |
| 38 | 951 | 1778 | 36 120 | 2554 | 41 275 | | | | | | | | | | | | |
| 39 | 976 | 1825 | 37 000 | 2621 | 42 290 | | | | | | | | | | | | |
| 40 | 1001 | 1872 | 37 880 | 2688 | 43 305 | | | | | | | | | | | | |
| 41 | 1026 | 1919 | 38 760 | 2755 | 44 320 | | | | | | | | | | | | |
| 42 | 1051 | 1966 | 39 640 | 2822 | 45 335 | | | | | | | | | | | | |
| 43 | 1076 | 2012 | 40 520 | 2890 | 46 350 | | | | | | | | | | | | |
| 44 | 1101 | 2059 | 41 400 | 2957 | 47 365 | | | | | | | | | | | | |
| 45 | 1126 | 2106 | 42 281 | 3024 | 48 380 | | | | | | | | | | | | |
| 46 | 1151 | 2153 | 43 161 | 3091 | 49 395 | | | | | | | | | | | | |
| 47 | 1176 | 2200 | 44 041 | 3158 | 50 410 | | | | | | | | | | | | |
| 48 | 1201 | 2246 | 44 921 | 3226 | 51 425 | | | | | | | | | | | | |
| 49 | 1226 | 2293 | 45 801 | 3293 | 52 440 | | | | | | | | | | | | |
| 50 | 1251 | 2340 | 46 681 | 3360 | 53 455 | | | | | | | | | | | | |
| 51 | 1276 | 2387 | 47 561 | | | | | | | | | | | | | | |
| 52 | 1301 | 2434 | 48 441 | | | | | | | | | | | | | | |
| 53 | 1326 | 2480 | 49 321 | | | | | | | | | | | | | | |
| 54 | 1351 | 2527 | 50 201 | | | | | | | | | | | | | | |
| 55 | 1376 | 2574 | 51 081 | | | | | | | | | | | | | | |
| 56 | 1401 | 2621 | 51 961 | | | | | | | | | | | | | | |
| 57 | 1426 | 2668 | 52 841 | | | | | | | | | | | | | | |
| 58 | 1451 | 2714 | 53 721 | | | | | | | | | | | | | | |
| 59 | 1476 | 2761 | 54 601 | | | | | | | | | | | | | | |
| 60 | 1501 | 2808 | 55 481 | | | | | | | | | | | | | | |
| 61 | 1526 | 2855 | 56 361 | | | | | | | | | | | | | | |
| 62 | 1551 | 2902 | 57 241 | | | | | | | | | | | | | | |
| 63 | 1576 | 2948 | 58 121 | | | | | | | | | | | | | | |
| 64 | 1601 | 2995 | 59 001 | | | | | | | | | | | | | | |
| 65 | 1626 | 3042 | 59 881 | | | | | | | | | | | | | | |
| 66 | 1651 | 3089 | 60 761 | | | | | | | | | | | | | | |
| 67 | 1676 | 3136 | 61 641 | | | | | | | | | | | | | | |
| 68 | 1701 | 3182 | 62 521 | | | | | | | | | | | | | | |
| 69 | 1726 | 3229 | 63 401 | | | | | | | | | | | | | | |
| 70 | 1751 | 3276 | 64 281 | | | | | | | | | | | | | | |
| 71 | 1776 | 3323 | 65 161 | | | | | | | | | | | | | | |
| 72 | 1801 | 3370 | 66 041 | | | | | | | | | | | | | | |

Параллели В2 шаг 25

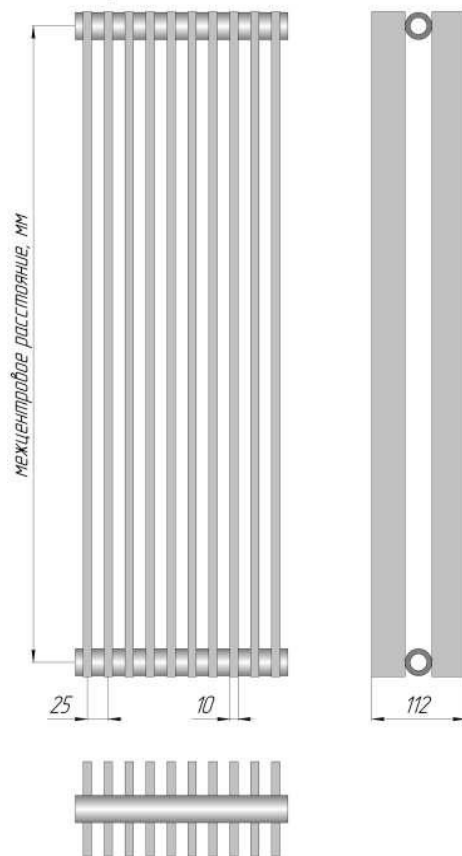

МЫ НАДЕЖНЫЕ ПАРТНЕРЫ !!!

Параллели В1 шаг 30мм

| Параллели В1 | | 300 | 500 | 750 | 1000 | 1250 | 1500 | 1750 | 2000 | | | | | | | | |
|-----------------------|-----------|---------------|------------------|---------------|------------------|---------------|------------------|---------------|------------------|---------------|------------------|---------------|------------------|---------------|------------------|---------------|------------------|
| Межцентр. расст., мм | | 300 | 500 | 750 | 1000 | 1250 | 1500 | 1750 | 2000 | | | | | | | | |
| Габаритная высота, мм | | 334 | 534 | 784 | 1034 | 1284 | 1534 | 1784 | 2034 | | | | | | | | |
| Глубина, мм | | 72 | 72 | 72 | 72 | 72 | 72 | 72 | 72 | | | | | | | | |
| Вес секции, кг | | 0,58 | 0,87 | 1,23 | 1,59 | 1,95 | 2,31 | 2,67 | 3,03 | | | | | | | | |
| Объем секции, л | | 0,115 | 0,167 | 0,231 | 0,296 | 0,361 | 0,425 | 0,49 | 0,555 | | | | | | | | |
| Мощность Вт/секц | | 28,7 | 42,6 | 60,1 | 78 | 96,1 | 114,5 | 133,2 | 152,1 | | | | | | | | |
| Число секций | Длина, мм | Мощность, Вт. | Цена с НДС, руб. | Мощность, Вт. | Цена с НДС, руб. | Мощность, Вт. | Цена с НДС, руб. | Мощность, Вт. | Цена с НДС, руб. | Мощность, Вт. | Цена с НДС, руб. | Мощность, Вт. | Цена с НДС, руб. | Мощность, Вт. | Цена с НДС, руб. | Мощность, Вт. | Цена с НДС, руб. |
| 3 | 91 | 86 | 3 755 | 128 | 3 990 | 180 | 4 290 | 234 | 4 575 | 288 | 4 880 | 344 | 5 210 | 400 | 5 465 | 456 | 5 765 |
| 4 | 121 | 115 | 4 210 | 170 | 4 515 | 240 | 4 905 | 312 | 5 275 | 384 | 5 670 | 458 | 6 100 | 533 | 6 430 | 608 | 6 820 |
| 5 | 151 | 144 | 4 665 | 213 | 5 040 | 301 | 5 520 | 390 | 5 975 | 481 | 6 460 | 573 | 6 990 | 666 | 7 395 | 761 | 7 875 |
| 6 | 181 | 172 | 5 120 | 256 | 5 565 | 361 | 6 135 | 468 | 6 675 | 577 | 7 250 | 687 | 7 880 | 799 | 8 360 | 913 | 8 930 |
| 7 | 211 | 201 | 5 575 | 298 | 6 090 | 421 | 6 750 | 546 | 7 375 | 673 | 8 040 | 802 | 8 770 | 932 | 9 325 | 1065 | 9 985 |
| 8 | 241 | 230 | 6 030 | 341 | 6 615 | 481 | 7 365 | 624 | 8 075 | 769 | 8 830 | 916 | 9 660 | 1066 | 10 290 | 1217 | 11 040 |
| 9 | 271 | 258 | 6 485 | 383 | 7 140 | 541 | 7 980 | 702 | 8 775 | 865 | 9 620 | 1031 | 10 550 | 1199 | 11 255 | 1369 | 12 095 |
| 10 | 301 | 287 | 6 940 | 426 | 7 665 | 601 | 8 595 | 780 | 9 475 | 961 | 10 410 | 1145 | 11 440 | 1332 | 12 220 | 1521 | 13 150 |
| 11 | 331 | 316 | 7 395 | 469 | 8 190 | 661 | 9 210 | 858 | 10 175 | 1057 | 11 200 | 1260 | 12 330 | 1465 | 13 185 | 1673 | 14 205 |
| 12 | 361 | 344 | 7 850 | 511 | 8 715 | 721 | 9 825 | 936 | 10 875 | 1153 | 11 990 | 1374 | 13 220 | 1598 | 14 150 | 1825 | 15 260 |
| 13 | 391 | 373 | 8 305 | 554 | 9 240 | 781 | 10 440 | 1014 | 11 575 | 1249 | 12 780 | 1489 | 14 110 | 1732 | 15 115 | 1977 | 16 315 |
| 14 | 421 | 402 | 8 760 | 596 | 9 765 | 841 | 11 055 | 1092 | 12 275 | 1345 | 13 570 | 1603 | 15 000 | 1865 | 16 080 | 2129 | 17 370 |
| 15 | 451 | 431 | 9 215 | 639 | 10 290 | 902 | 11 670 | 1170 | 12 975 | 1442 | 14 360 | 1718 | 15 890 | 1998 | 17 045 | 2282 | 18 425 |
| 16 | 481 | 459 | 9 670 | 682 | 10 815 | 962 | 12 285 | 1248 | 13 675 | 1538 | 15 150 | 1832 | 16 780 | 2131 | 18 010 | 2434 | 19 480 |
| 17 | 511 | 488 | 10 125 | 724 | 11 340 | 1022 | 12 900 | 1326 | 14 375 | 1634 | 15 940 | 1947 | 17 670 | 2264 | 18 975 | 2586 | 20 535 |
| 18 | 541 | 517 | 10 580 | 767 | 11 865 | 1082 | 13 515 | 1404 | 15 075 | 1730 | 16 730 | 2061 | 18 560 | 2398 | 19 940 | 2738 | 21 590 |
| 19 | 571 | 545 | 11 035 | 809 | 12 390 | 1142 | 14 130 | 1482 | 15 775 | 1826 | 17 520 | 2176 | 19 450 | 2531 | 20 905 | 2890 | 22 645 |
| 20 | 601 | 574 | 11 490 | 852 | 12 915 | 1202 | 14 745 | 1560 | 16 475 | 1922 | 18 310 | 2290 | 20 340 | 2664 | 21 870 | 3042 | 23 700 |
| 21 | 631 | 603 | 11 945 | 895 | 13 440 | 1262 | 15 360 | 1638 | 17 175 | 2018 | 19 100 | 2405 | 21 230 | 2797 | 22 835 | 3194 | 24 755 |
| 22 | 661 | 631 | 12 400 | 937 | 13 965 | 1322 | 15 975 | 1716 | 17 875 | 2114 | 19 890 | 2519 | 22 120 | 2930 | 23 800 | 3346 | 25 810 |
| 23 | 691 | 660 | 12 855 | 980 | 14 490 | 1382 | 16 590 | 1794 | 18 575 | 2210 | 20 680 | 2634 | 23 010 | 3064 | 24 765 | 3498 | 26 865 |
| 24 | 721 | 689 | 13 310 | 1022 | 15 015 | 1442 | 17 205 | 1872 | 19 275 | 2306 | 21 470 | 2748 | 23 900 | 3197 | 25 730 | 3650 | 27 920 |
| 25 | 751 | 718 | 13 765 | 1065 | 15 540 | 1503 | 17 820 | 1950 | 19 975 | 2403 | 22 260 | 2863 | 24 790 | 3330 | 26 695 | 3803 | 28 975 |
| 26 | 781 | 746 | 14 220 | 1108 | 16 065 | 1563 | 18 435 | 2028 | 20 675 | 2499 | 23 050 | 2977 | 25 680 | 3463 | 27 660 | 3955 | 30 030 |
| 27 | 811 | 775 | 14 675 | 1150 | 16 590 | 1623 | 19 050 | 2106 | 21 375 | 2595 | 23 840 | 3092 | 26 570 | 3596 | 28 625 | | |
| 28 | 841 | 804 | 15 130 | 1193 | 17 115 | 1683 | 19 665 | 2184 | 22 075 | 2691 | 24 630 | 3206 | 27 460 | 3730 | 29 590 | | |
| 29 | 871 | 832 | 15 585 | 1235 | 17 640 | 1743 | 20 280 | 2262 | 22 775 | 2787 | 25 420 | 3321 | 28 350 | 3863 | 30 555 | | |
| 30 | 901 | 861 | 16 040 | 1278 | 18 165 | 1803 | 20 895 | 2340 | 23 475 | 2883 | 26 210 | 3435 | 29 240 | 3996 | 31 520 | | |
| 31 | 931 | 890 | 16 495 | 1321 | 18 690 | 1863 | 21 510 | 2418 | 24 175 | 2979 | 27 000 | 3550 | 30 130 | | | | |
| 32 | 961 | 918 | 16 950 | 1363 | 19 215 | 1923 | 22 125 | 2496 | 24 875 | 3075 | 27 790 | 3664 | 31 020 | | | | |
| 33 | 991 | 947 | 17 405 | 1406 | 19 740 | 1983 | 22 740 | 2574 | 25 575 | 3171 | 28 580 | 3779 | 31 910 | | | | |
| 34 | 1021 | 976 | 17 860 | 1448 | 20 265 | 2043 | 23 355 | 2652 | 26 275 | 3267 | 29 370 | 3893 | 32 800 | | | | |
| 35 | 1051 | 1005 | 18 315 | 1491 | 20 790 | 2104 | 23 970 | 2730 | 26 975 | 3364 | 30 160 | 4008 | 33 690 | | | | |
| 36 | 1081 | 1033 | 18 770 | 1534 | 21 315 | 2164 | 24 585 | 2808 | 27 675 | 3460 | 30 950 | | | | | | |
| 37 | 1111 | 1062 | 19 225 | 1576 | 21 840 | 2224 | 25 200 | 2886 | 28 375 | 3556 | 31 740 | | | | | | |
| 38 | 1141 | 1091 | 19 680 | 1619 | 22 365 | 2284 | 25 815 | 2964 | 29 075 | 3652 | 32 530 | | | | | | |
| 39 | 1171 | 1119 | 20 135 | 1661 | 22 890 | 2344 | 26 430 | 3042 | 29 775 | 3748 | 33 320 | | | | | | |
| 40 | 1201 | 1148 | 20 590 | 1704 | 23 415 | 2404 | 27 045 | 3120 | 30 475 | 3844 | 34 110 | | | | | | |
| 41 | 1231 | 1177 | 21 045 | 1747 | 23 940 | 2464 | 27 660 | 3198 | 31 175 | 3940 | 34 900 | | | | | | |
| 42 | 1261 | 1205 | 21 500 | 1789 | 24 465 | 2524 | 28 275 | 3276 | 31 875 | | | | | | | | |
| 43 | 1291 | 1234 | 21 955 | 1832 | 24 990 | 2584 | 28 890 | 3354 | 32 575 | | | | | | | | |
| 44 | 1321 | 1263 | 22 410 | 1874 | 25 515 | 2644 | 29 505 | 3432 | 33 275 | | | | | | | | |
| 45 | 1351 | 1292 | 22 865 | 1917 | 26 040 | 2705 | 30 120 | 3510 | 33 975 | | | | | | | | |
| 46 | 1381 | 1320 | 23 320 | 1960 | 26 565 | 2765 | 30 735 | 3588 | 34 675 | | | | | | | | |
| 47 | 1411 | 1349 | 23 775 | 2002 | 27 090 | 2825 | 31 350 | 3666 | 35 375 | | | | | | | | |
| 48 | 1441 | 1378 | 24 230 | 2045 | 27 615 | 2885 | 31 965 | 3744 | 36 075 | | | | | | | | |
| 49 | 1471 | 1406 | 24 685 | 2087 | 28 140 | 2945 | 32 580 | 3822 | 36 775 | | | | | | | | |
| 50 | 1501 | 1435 | 25 140 | 2130 | 28 665 | 3005 | 33 195 | 3900 | 37 476 | | | | | | | | |
| 51 | 1531 | 1464 | 25 595 | 2173 | 29 190 | 3065 | 33 810 | | | | | | | | | | |
| 52 | 1561 | 1492 | 26 050 | 2215 | 29 715 | 3125 | 34 425 | | | | | | | | | | |
| 53 | 1591 | 1521 | 26 505 | 2258 | 30 240 | 3185 | 35 040 | | | | | | | | | | |
| 54 | 1621 | 1550 | 26 960 | 2300 | 30 765 | 3245 | 35 655 | | | | | | | | | | |
| 55 | 1651 | 1579 | 27 415 | 2343 | 31 290 | 3306 | 36 270 | | | | | | | | | | |
| 56 | 1681 | 1607 | 27 870 | 2386 | 31 815 | 3366 | 36 885 | | | | | | | | | | |
| 57 | 1711 | 1636 | 28 325 | 2428 | 32 340 | 3426 | 37 500 | | | | | | | | | | |
| 58 | 1741 | 1665 | 28 780 | 2471 | 32 865 | 3486 | 38 115 | | | | | | | | | | |
| 59 | 1771 | 1693 | 29 235 | 2513 | 33 390 | 3546 | 38 730 | | | | | | | | | | |
| 60 | 1801 | 1722 | 29 690 | 2556 | 33 915 | 3606 | 39 345 | | | | | | | | | | |
| 61 | 1831 | 1751 | 30 145 | 2599 | 34 440 | 3666 | 39 960 | | | | | | | | | | |
| 62 | 1861 | 1779 | 30 600 | 2641 | 34 965 | 3726 | 40 575 | | | | | | | | | | |
| 63 | 1891 | 1808 | 31 055 | 2684 | 35 490 | 3786 | 41 190 | | | | | | | | | | |
| 64 | 1921 | 1837 | 31 510 | 2726 | 36 015 | 3846 | 41 805 | | | | | | | | | | |
| 65 | 1951 | 1866 | 31 965 | 2769 | 36 540 | 3907 | 42 420 | | | | | | | | | | |
| 66 | 1981 | 1894 | 32 420 | 2812 | 37 065 | 3967 | 43 035 | | | | | | | | | | |
| 67 | 2011 | 1923 | 32 875 | 2854 | 37 590 | | | | | | | | | | | | |
| 68 | 2041 | 1952 | 33 330 | 2897 | 38 115 | | | | | | | | | | | | |
| 69 | 2071 | 1980 | 33 785 | 2939 | 38 640 | | | | | | | | | | | | |
| 70 | 2101 | 2009 | 34 240 | 2982 | 39 165 | | | | | | | | | | | | |
| 71 | 2131 | 2038 | 34 695 | 3025 | 39 690 | | | | | | | | | | | | |
| 72 | 2161 | 2066 | 35 150 | 3067 | 40 215 | | | | | | | | | | | | |
| 73 | 2191 | 2095 | 35 605 | 3110 | 40 740 | | | | | | | | | | | | |
| 74 | 2221 | 2124 | 36 060 | 3152 | 41 265 | | | | | | | | | | | | |
| 75 | 2251 | 2153 | 36 515 | 3195 | 41 790 | | | | | | | | | | | | |

Параллели В1 шаг 30

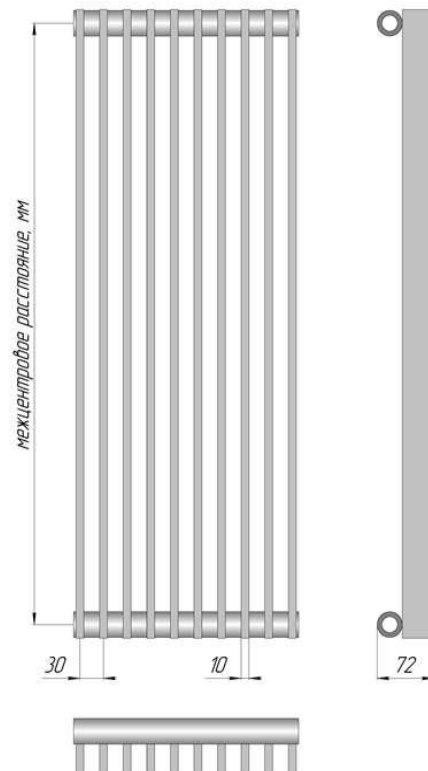

МЫ НАДЕЖНЫЕ ПАРТНЕРЫ!!!

Параллели В2 шаг 30мм

| Параллели В2 | 300 | 500 | 750 | 1000 | 1250 | 1500 | 1750 | 2000 |
|-----------------------|------|-------|-------|-------|-------|-------|-------|-------|
| Межцентр. расст., мм | 300 | 500 | 750 | 1000 | 1250 | 1500 | 1750 | 2000 |
| Габаритная высота, мм | 334 | 534 | 784 | 1034 | 1284 | 1534 | 1784 | 2034 |
| Глубина, мм | 112 | 112 | 112 | 112 | 112 | 112 | 112 | 112 |
| Вес секции, кг | 1,07 | 1,65 | 2,37 | 3,09 | 3,81 | 4,53 | 5,25 | 5,97 |
| Объем секции, л | 0,2 | 0,304 | 0,433 | 0,563 | 0,692 | 0,821 | 0,951 | 1,08 |
| Мощность Вт/секц | 49,4 | 70 | 95,6 | 121,1 | 146,6 | 171,9 | 197,2 | 222,4 |

| Число секций | Длина, мм | Мощность, Вт. | Цена с НДС, руб. | Мощность, Вт. | Цена с НДС, руб. | Мощность, Вт. | Цена с НДС, руб. | Мощность, Вт. | Цена с НДС, руб. | Мощность, Вт. | Цена с НДС, руб. | Мощность, Вт. | Цена с НДС, руб. | Мощность, Вт. | Цена с НДС, руб. | Мощность, Вт. | Цена с НДС, руб. |
|--------------|-----------|---------------|------------------|---------------|------------------|---------------|------------------|---------------|------------------|---------------|------------------|---------------|------------------|---------------|------------------|---------------|------------------|
| 3 | 91 | 148 | 5 336 | 210 | 5 765 | 287 | 6 296 | 363 | 6 835 | 440 | 7 375 | 516 | 7 961 | 592 | 8 445 | 667 | 9 000 |
| 4 | 121 | 198 | 6 221 | 280 | 6 785 | 382 | 7 481 | 484 | 8 190 | 586 | 8 900 | 688 | 9 671 | 789 | 10 305 | 890 | 11 035 |
| 5 | 151 | 247 | 7 106 | 350 | 7 805 | 478 | 8 666 | 606 | 9 545 | 733 | 10 425 | 860 | 11 381 | 986 | 12 165 | 1112 | 13 070 |
| 6 | 181 | 296 | 7 991 | 420 | 8 825 | 574 | 9 851 | 727 | 10 900 | 880 | 11 950 | 1031 | 13 091 | 1183 | 14 025 | 1334 | 15 105 |
| 7 | 211 | 346 | 8 876 | 490 | 9 845 | 669 | 11 036 | 848 | 12 255 | 1026 | 13 475 | 1203 | 14 801 | 1380 | 15 885 | 1557 | 17 140 |
| 8 | 241 | 395 | 9 761 | 560 | 10 865 | 765 | 12 221 | 969 | 13 610 | 1173 | 15 000 | 1375 | 16 511 | 1578 | 17 745 | 1779 | 19 175 |
| 9 | 271 | 445 | 10 646 | 630 | 11 885 | 860 | 13 406 | 1090 | 14 965 | 1319 | 16 525 | 1547 | 18 221 | 1775 | 19 605 | 2002 | 21 210 |
| 10 | 301 | 494 | 11 531 | 700 | 12 905 | 956 | 14 591 | 1211 | 16 320 | 1466 | 18 050 | 1719 | 19 931 | 1972 | 21 465 | 2224 | 23 245 |
| 11 | 331 | 543 | 12 416 | 770 | 13 925 | 1052 | 15 776 | 1332 | 17 675 | 1613 | 19 575 | 1891 | 21 641 | 2169 | 23 325 | 2446 | 25 280 |
| 12 | 361 | 593 | 13 301 | 840 | 14 945 | 1147 | 16 961 | 1453 | 19 030 | 1759 | 21 100 | 2063 | 23 351 | 2366 | 25 185 | 2669 | 27 315 |
| 13 | 391 | 642 | 14 186 | 910 | 15 965 | 1243 | 18 146 | 1574 | 20 385 | 1906 | 22 625 | 2235 | 25 061 | 2564 | 27 045 | 2891 | 29 350 |
| 14 | 421 | 692 | 15 071 | 980 | 16 985 | 1338 | 19 331 | 1695 | 21 740 | 2052 | 24 150 | 2407 | 26 771 | 2761 | 28 905 | 3114 | 31 385 |
| 15 | 451 | 741 | 15 956 | 1050 | 18 005 | 1434 | 20 516 | 1817 | 23 095 | 2199 | 25 675 | 2579 | 28 481 | 2958 | 30 765 | | |
| 16 | 481 | 790 | 16 841 | 1120 | 19 025 | 1530 | 21 701 | 1938 | 24 450 | 2346 | 27 200 | 2750 | 30 191 | | | | |
| 17 | 511 | 840 | 17 726 | 1190 | 20 045 | 1625 | 22 886 | 2059 | 25 805 | 2492 | 28 725 | 2922 | 31 901 | | | | |
| 18 | 541 | 889 | 18 611 | 1260 | 21 065 | 1721 | 24 071 | 2180 | 27 160 | 2639 | 30 250 | 3094 | 33 611 | | | | |
| 19 | 571 | 939 | 19 496 | 1330 | 22 085 | 1816 | 25 256 | 2301 | 28 515 | 2785 | 31 775 | | | | | | |
| 20 | 601 | 988 | 20 381 | 1400 | 23 105 | 1912 | 26 441 | 2422 | 29 870 | 2932 | 33 300 | | | | | | |
| 21 | 631 | 1037 | 21 266 | 1470 | 24 125 | 2008 | 27 626 | 2543 | 31 225 | 3079 | 34 825 | | | | | | |
| 22 | 661 | 1087 | 22 151 | 1540 | 25 145 | 2103 | 28 811 | 2664 | 32 580 | | | | | | | | |
| 23 | 691 | 1136 | 23 036 | 1610 | 26 165 | 2199 | 29 996 | 2785 | 33 935 | | | | | | | | |
| 24 | 721 | 1186 | 23 921 | 1680 | 27 185 | 2294 | 31 181 | 2906 | 35 290 | | | | | | | | |
| 25 | 751 | 1235 | 24 806 | 1750 | 28 205 | 2390 | 32 366 | 3028 | 36 645 | | | | | | | | |
| 26 | 781 | 1284 | 25 691 | 1820 | 29 225 | 2486 | 33 551 | 3149 | 38 000 | | | | | | | | |
| 27 | 811 | 1334 | 26 576 | 1890 | 30 245 | 2581 | 34 736 | | | | | | | | | | |
| 28 | 841 | 1383 | 27 461 | 1960 | 31 265 | 2677 | 35 921 | | | | | | | | | | |
| 29 | 871 | 1433 | 28 346 | 2030 | 32 285 | 2772 | 37 106 | | | | | | | | | | |
| 30 | 901 | 1482 | 29 231 | 2100 | 33 305 | 2868 | 38 291 | | | | | | | | | | |
| 31 | 931 | 1531 | 30 116 | 2170 | 34 325 | 2964 | 39 476 | | | | | | | | | | |
| 32 | 961 | 1581 | 31 001 | 2240 | 35 345 | 3059 | 40 661 | | | | | | | | | | |
| 33 | 991 | 1630 | 31 886 | 2310 | 36 365 | 3155 | 41 846 | | | | | | | | | | |
| 34 | 1021 | 1680 | 32 771 | 2380 | 37 385 | 3250 | 43 031 | | | | | | | | | | |
| 35 | 1051 | 1729 | 33 656 | 2450 | 38 405 | 3346 | 44 216 | | | | | | | | | | |
| 36 | 1081 | 1778 | 34 541 | 2520 | 39 425 | | | | | | | | | | | | |
| 37 | 1111 | 1828 | 35 426 | 2590 | 40 445 | | | | | | | | | | | | |
| 38 | 1141 | 1877 | 36 311 | 2660 | 41 465 | | | | | | | | | | | | |
| 39 | 1171 | 1927 | 37 196 | 2730 | 42 485 | | | | | | | | | | | | |
| 40 | 1201 | 1976 | 38 081 | 2800 | 43 505 | | | | | | | | | | | | |
| 41 | 1231 | 2025 | 38 966 | 2870 | 44 525 | | | | | | | | | | | | |
| 42 | 1261 | 2075 | 39 851 | 2940 | 45 545 | | | | | | | | | | | | |
| 43 | 1291 | 2124 | 40 736 | 3010 | 46 565 | | | | | | | | | | | | |
| 44 | 1321 | 2174 | 41 621 | 3080 | 47 585 | | | | | | | | | | | | |
| 45 | 1351 | 2223 | 42 506 | 3150 | 48 605 | | | | | | | | | | | | |
| 46 | 1381 | 2272 | 43 391 | 3220 | 49 625 | | | | | | | | | | | | |
| 47 | 1411 | 2322 | 44 276 | 3290 | 50 645 | | | | | | | | | | | | |
| 48 | 1441 | 2371 | 45 161 | 3360 | 51 665 | | | | | | | | | | | | |
| 49 | 1471 | 2421 | 46 046 | 3430 | 52 685 | | | | | | | | | | | | |
| 50 | 1501 | 2470 | 46 931 | 3500 | 53 705 | | | | | | | | | | | | |
| 51 | 1531 | 2519 | 47 816 | | | | | | | | | | | | | | |
| 52 | 1561 | 2569 | 48 701 | | | | | | | | | | | | | | |
| 53 | 1591 | 2618 | 49 586 | | | | | | | | | | | | | | |
| 54 | 1621 | 2668 | 50 471 | | | | | | | | | | | | | | |
| 55 | 1651 | 2717 | 51 356 | | | | | | | | | | | | | | |
| 56 | 1681 | 2766 | 52 241 | | | | | | | | | | | | | | |
| 57 | 1711 | 2816 | 53 126 | | | | | | | | | | | | | | |
| 58 | 1741 | 2865 | 54 011 | | | | | | | | | | | | | | |
| 59 | 1771 | 2915 | 54 896 | | | | | | | | | | | | | | |
| 60 | 1801 | 2964 | 55 781 | | | | | | | | | | | | | | |
| 61 | 1831 | 3013 | 56 666 | | | | | | | | | | | | | | |
| 62 | 1861 | 3063 | 57 551 | | | | | | | | | | | | | | |
| 63 | 1891 | 3112 | 58 436 | | | | | | | | | | | | | | |
| 64 | 1921 | 3162 | 59 321 | | | | | | | | | | | | | | |
| 65 | 1951 | 3211 | 60 206 | | | | | | | | | | | | | | |
| 66 | 1981 | 3260 | 61 091 | | | | | | | | | | | | | | |
| 67 | 2011 | 3310 | 61 976 | | | | | | | | | | | | | | |
| 68 | 2041 | 3359 | 62 861 | | | | | | | | | | | | | | |
| 69 | 2071 | 3409 | 63 746 | | | | | | | | | | | | | | |
| 70 | 2101 | 3458 | 64 631 | | | | | | | | | | | | | | |
| 71 | 2131 | 3507 | 65 516 | | | | | | | | | | | | | | |
| 72 | 2161 | 3557 | 66 401 | | | | | | | | | | | | | | |

Параллели В2 шаг 30

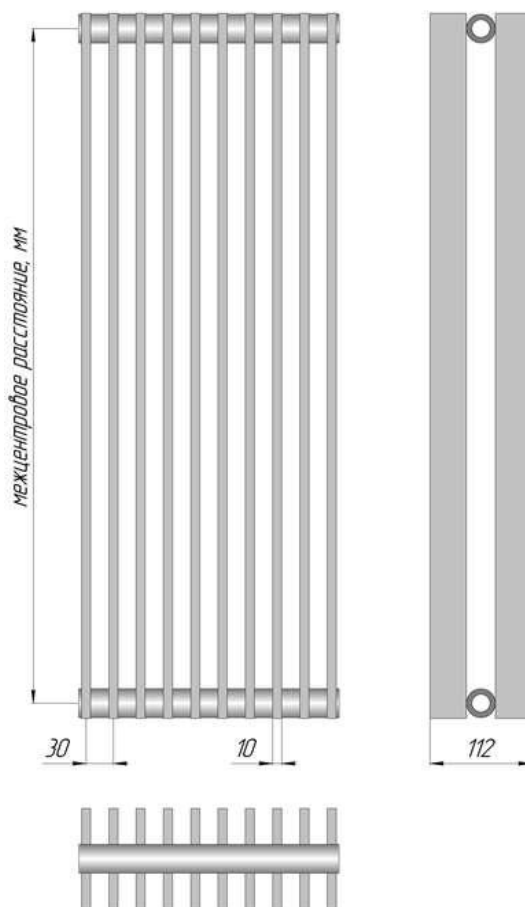

МЫ НАДЕЖНЫЕ ПАРТНЕРЫ!!!

Параллели Г1 шаг 25мм

| Параллели Г 1 | | 300 | 500 | 750 | 1000 | 1250 | 1500 | 1750 | 2000 | | | | | | | | |
|----------------------|------------|---------------|------------------|---------------|------------------|---------------|------------------|---------------|------------------|---------------|------------------|---------------|------------------|---------------|------------------|---------------|------------------|
| Межцентр. расст., мм | | 300 | 500 | 750 | 1000 | 1250 | 1500 | 1750 | 2000 | | | | | | | | |
| Габаритная длина, мм | | 334 | 534 | 784 | 1034 | 1284 | 1534 | 1784 | 2034 | | | | | | | | |
| Глубина, мм | | 72 | 72 | 72 | 72 | 72 | 72 | 72 | 72 | | | | | | | | |
| Вес секции, кг | | 0,55 | 0,83 | 1,2 | 1,55 | 1,91 | 2,27 | 2,63 | 3 | | | | | | | | |
| Объем секции, л | | 0,112 | 0,164 | 0,228 | 0,293 | 0,358 | 0,422 | 0,487 | 0,552 | | | | | | | | |
| Число секций | Высота, мм | Мощность, Вт. | Цена с НДС, руб. | Мощность, Вт. | Цена с НДС, руб. | Мощность, Вт. | Цена с НДС, руб. | Мощность, Вт. | Цена с НДС, руб. | Мощность, Вт. | Цена с НДС, руб. | Мощность, Вт. | Цена с НДС, руб. | Мощность, Вт. | Цена с НДС, руб. | Мощность, Вт. | Цена с НДС, руб. |
| 2 | 51 | 63 | 3 290 | 101 | 3 455 | 149 | 3 665 | 196 | 3 875 | 244 | 4 080 | 291 | 4 310 | 339 | 4 490 | 386 | 4 710 |
| 3 | 76 | 86 | 3 740 | 138 | 3 975 | 203 | 4 275 | 268 | 4 575 | 332 | 4 865 | 397 | 5 195 | 462 | 5 450 | 527 | 5 765 |
| 4 | 101 | 109 | 4 190 | 175 | 4 495 | 257 | 4 885 | 339 | 5 275 | 421 | 5 650 | 503 | 6 080 | 585 | 6 410 | 666 | 6 820 |
| 5 | 126 | 132 | 4 640 | 212 | 5 015 | 311 | 5 495 | 410 | 5 975 | 509 | 6 435 | 608 | 6 965 | 707 | 7 370 | 806 | 7 875 |
| 6 | 151 | 155 | 5 090 | 248 | 5 535 | 365 | 6 105 | 481 | 6 675 | 597 | 7 220 | 713 | 7 850 | 829 | 8 330 | 946 | 8 930 |
| 7 | 176 | 178 | 5 540 | 285 | 6 055 | 418 | 6 715 | 552 | 7 375 | 685 | 8 005 | 818 | 8 735 | 952 | 9 290 | 1085 | 9 985 |
| 8 | 201 | 201 | 5 990 | 321 | 6 575 | 472 | 7 325 | 622 | 8 075 | 773 | 8 790 | 923 | 9 620 | 1074 | 10 250 | 1224 | 11 040 |
| 9 | 226 | 224 | 6 440 | 358 | 7 095 | 526 | 7 935 | 693 | 8 775 | 861 | 9 575 | 1028 | 10 505 | 1196 | 11 210 | 1363 | 12 095 |
| 10 | 251 | 247 | 6 890 | 394 | 7 615 | 579 | 8 545 | 764 | 9 475 | 948 | 10 360 | 1133 | 11 390 | 1318 | 12 170 | 1502 | 13 150 |
| 11 | 276 | 269 | 7 340 | 431 | 8 135 | 633 | 9 155 | 834 | 10 175 | 1036 | 11 145 | 1238 | 12 275 | 1439 | 13 130 | 1641 | 14 205 |
| 12 | 301 | 292 | 7 790 | 467 | 8 655 | 686 | 9 765 | 905 | 10 875 | 1123 | 11 930 | 1342 | 13 160 | 1561 | 14 090 | 1780 | 15 260 |
| 13 | 326 | 315 | 8 240 | 504 | 9 175 | 739 | 10 375 | 975 | 11 575 | 1211 | 12 715 | 1447 | 14 045 | 1682 | 15 050 | 1918 | 16 315 |
| 14 | 351 | 338 | 8 690 | 540 | 9 695 | 793 | 10 985 | 1045 | 12 275 | 1298 | 13 500 | 1551 | 14 930 | 1804 | 16 010 | 2056 | 17 370 |
| 15 | 376 | 360 | 9 140 | 576 | 10 215 | 846 | 11 595 | 1116 | 12 975 | 1385 | 14 285 | 1655 | 15 815 | 1925 | 16 970 | 2194 | 18 425 |
| 16 | 401 | 383 | 9 590 | 612 | 10 735 | 899 | 12 205 | 1186 | 13 675 | 1472 | 15 070 | 1759 | 16 700 | 2046 | 17 930 | 2332 | 19 480 |
| 17 | 426 | 406 | 10 040 | 649 | 11 255 | 952 | 12 815 | 1256 | 14 375 | 1559 | 15 855 | 1863 | 17 585 | 2167 | 18 890 | 2470 | 20 535 |
| 18 | 451 | 428 | 10 490 | 685 | 11 775 | 1005 | 13 425 | 1326 | 15 075 | 1646 | 16 640 | 1967 | 18 470 | 2287 | 19 850 | 2608 | 21 590 |
| 19 | 476 | 451 | 10 940 | 721 | 12 295 | 1058 | 14 035 | 1396 | 15 775 | 1733 | 17 425 | 2070 | 19 355 | 2408 | 20 810 | 2745 | 22 645 |
| 20 | 501 | 473 | 11 390 | 757 | 12 815 | 1111 | 14 645 | 1465 | 16 475 | 1820 | 18 210 | 2174 | 20 240 | 2528 | 21 770 | 2882 | 23 700 |
| 21 | 526 | 496 | 11 840 | 793 | 13 335 | 1164 | 15 255 | 1535 | 17 175 | 1906 | 18 995 | 2277 | 21 125 | 2648 | 22 730 | 3020 | 24 755 |
| 22 | 551 | 518 | 12 290 | 829 | 13 855 | 1217 | 15 865 | 1605 | 17 875 | 1993 | 19 780 | 2381 | 22 010 | 2769 | 23 690 | 3157 | 25 810 |
| 23 | 576 | 541 | 12 740 | 865 | 14 375 | 1269 | 16 475 | 1674 | 18 575 | 2079 | 20 565 | 2484 | 22 895 | 2889 | 24 650 | 3293 | 26 865 |
| 24 | 601 | 563 | 13 190 | 900 | 14 895 | 1322 | 17 085 | 1744 | 19 275 | 2165 | 21 350 | 2587 | 23 780 | 3008 | 25 610 | 3430 | 27 920 |
| 25 | 626 | 586 | 13 640 | 936 | 15 415 | 1375 | 17 695 | 1813 | 19 975 | 2251 | 22 135 | 2690 | 24 665 | 3128 | 26 570 | 3566 | 28 975 |
| 26 | 651 | 608 | 14 090 | 972 | 15 935 | 1427 | 18 305 | 1882 | 20 675 | 2337 | 22 920 | 2792 | 25 550 | 3248 | 27 530 | 3703 | 30 030 |
| 27 | 676 | 630 | 14 540 | 1008 | 16 455 | 1480 | 18 915 | 1951 | 21 375 | 2423 | 23 705 | 2895 | 26 435 | 3367 | 28 490 | 3839 | 31 085 |
| 28 | 701 | 653 | 14 990 | 1044 | 16 975 | 1532 | 19 525 | 2021 | 22 075 | 2509 | 24 490 | 2998 | 27 320 | 3486 | 29 450 | 3975 | 32 140 |
| 29 | 726 | 675 | 15 440 | 1079 | 17 495 | 1584 | 20 135 | 2090 | 22 775 | 2595 | 25 275 | 3100 | 28 205 | 3605 | 30 410 | | |
| 30 | 751 | 697 | 15 890 | 1115 | 18 015 | 1637 | 20 745 | 2159 | 23 475 | 2680 | 26 060 | 3202 | 29 090 | 3724 | 31 370 | | |
| 31 | 776 | 720 | 16 340 | 1150 | 18 535 | 1689 | 21 355 | 2227 | 24 175 | 2766 | 26 845 | 3305 | 29 975 | | | | |
| 32 | 801 | 742 | 16 790 | 1186 | 19 055 | 1741 | 21 965 | 2296 | 24 875 | 2851 | 27 630 | 3407 | 30 860 | | | | |
| 33 | 826 | 764 | 17 240 | 1221 | 19 575 | 1793 | 22 575 | 2365 | 25 575 | 2937 | 28 415 | 3509 | 31 745 | | | | |
| 34 | 851 | 786 | 17 690 | 1257 | 20 095 | 1845 | 23 185 | 2434 | 26 275 | 3022 | 29 200 | 3610 | 32 630 | | | | |
| 35 | 876 | 808 | 18 140 | 1292 | 20 615 | 1897 | 23 795 | 2502 | 26 975 | 3107 | 29 985 | 3712 | 33 515 | | | | |
| 36 | 901 | 830 | 18 590 | 1328 | 21 135 | 1949 | 24 405 | 2571 | 27 675 | 3192 | 30 770 | | | | | | |
| 37 | 926 | 852 | 19 040 | 1363 | 21 655 | 2001 | 25 015 | 2639 | 28 375 | 3277 | 31 555 | | | | | | |
| 38 | 951 | 874 | 19 490 | 1398 | 22 175 | 2053 | 25 625 | 2707 | 29 075 | 3362 | 32 340 | | | | | | |
| 39 | 976 | 896 | 19 940 | 1433 | 22 695 | 2104 | 26 235 | 2775 | 29 775 | 3446 | 33 125 | | | | | | |
| 40 | 1001 | 919 | 20 390 | 1469 | 23 215 | 2156 | 26 845 | 2844 | 30 475 | 3531 | 33 910 | | | | | | |
| 41 | 1026 | 940 | 20 840 | 1504 | 23 735 | 2208 | 27 455 | 2912 | 31 175 | 3615 | 34 695 | | | | | | |
| 42 | 1051 | 962 | 21 290 | 1539 | 24 255 | 2259 | 28 065 | 2979 | 31 875 | 3700 | 35 480 | | | | | | |
| 43 | 1076 | 984 | 21 740 | 1574 | 24 775 | 2311 | 28 675 | 3047 | 32 575 | | | | | | | | |
| 44 | 1101 | 1006 | 22 190 | 1609 | 25 295 | 2362 | 29 285 | 3115 | 33 275 | | | | | | | | |
| 45 | 1126 | 1028 | 22 640 | 1644 | 25 815 | 2413 | 29 895 | 3183 | 33 975 | | | | | | | | |
| 46 | 1151 | 1050 | 23 090 | 1679 | 26 335 | 2465 | 30 505 | 3250 | 34 675 | | | | | | | | |
| 47 | 1176 | 1072 | 23 540 | 1714 | 26 855 | 2516 | 31 115 | 3318 | 35 375 | | | | | | | | |
| 48 | 1201 | 1094 | 23 990 | 1748 | 27 375 | 2567 | 31 725 | 3385 | 36 075 | | | | | | | | |
| 49 | 1226 | 1115 | 24 440 | 1783 | 27 895 | 2618 | 32 335 | 3453 | 36 775 | | | | | | | | |
| 50 | 1251 | 1137 | 24 890 | 1818 | 28 415 | 2669 | 32 945 | 3520 | 37 475 | | | | | | | | |
| 55 | 1276 | 1245 | 27 140 | 1991 | 31 015 | 2923 | 35 995 | | | | | | | | | | |
| 60 | 1301 | 1353 | 29 390 | 2163 | 33 615 | 3176 | 39 045 | | | | | | | | | | |
| 65 | 1376 | 1460 | 31 640 | 2334 | 36 215 | | | | | | | | | | | | |
| 70 | 1751 | 1566 | 33 890 | 2504 | 38 815 | | | | | | | | | | | | |
| 75 | 1876 | 1672 | 36 140 | 2673 | 41 415 | | | | | | | | | | | | |
| 80 | 2001 | 1777 | 38 390 | 2840 | 44 015 | | | | | | | | | | | | |
| 85 | 2126 | 1881 | 40 640 | 3007 | 46 615 | | | | | | | | | | | | |
| 90 | 2251 | 1984 | 42 890 | 3173 | 49 215 | | | | | | | | | | | | |

Параллели Г1 шаг 25

межцентровое расстояние, мм

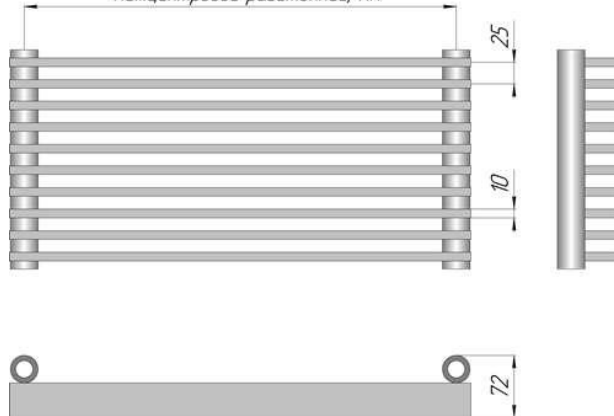

МЫ НАДЕЖНЫЕ ПАРТНЕРЫ !!!

Параллели Г2 шаг 25 мм

| Параллели Г 2 | | 300 | 500 | 750 | 1000 | 1250 | 1500 | 1750 | 2000 | | | | | | | | |
|----------------------|------------|---------------|------------------|---------------|------------------|---------------|------------------|---------------|------------------|---------------|------------------|---------------|------------------|---------------|------------------|---------------|------------------|
| Межцентр. расст., мм | | 300 | 500 | 750 | 1000 | 1250 | 1500 | 1750 | 2000 | | | | | | | | |
| Габаритная длина, мм | | 334 | 534 | 784 | 1034 | 1284 | 1534 | 1784 | 2034 | | | | | | | | |
| Глубина, мм | | 112 | 112 | 112 | 112 | 112 | 112 | 112 | 112 | | | | | | | | |
| Вес секции, кг | | 1,05 | 1,61 | 2,33 | 3,05 | 3,77 | 4,5 | 5,21 | 5,93 | | | | | | | | |
| Объем секции, л | | 0,197 | 0,301 | 0,43 | 0,56 | 0,689 | 0,818 | 0,948 | 1,077 | | | | | | | | |
| Число секций | Высота, мм | Мощность, Вт. | Цена с НДС, руб. | Мощность, Вт. | Цена с НДС, руб. | Мощность, Вт. | Цена с НДС, руб. | Мощность, Вт. | Цена с НДС, руб. | Мощность, Вт. | Цена с НДС, руб. | Мощность, Вт. | Цена с НДС, руб. | Мощность, Вт. | Цена с НДС, руб. | Мощность, Вт. | Цена с НДС, руб. |
| 2 | 51 | 115 | 4 440 | 183 | 4 735 | 269 | 5 111 | 355 | 5 480 | 441 | 5 840 | 527 | 6 251 | 613 | 6 575 | 699 | 6 955 |
| 3 | 76 | 154 | 5 320 | 246 | 5 750 | 361 | 6 296 | 476 | 6 835 | 591 | 7 360 | 706 | 7 961 | 821 | 8 430 | 936 | 8 985 |
| 4 | 101 | 192 | 6 200 | 307 | 6 765 | 451 | 7 481 | 595 | 8 190 | 739 | 8 880 | 883 | 9 671 | 1027 | 10 285 | 1171 | 11 015 |
| 5 | 126 | 230 | 7 080 | 368 | 7 780 | 541 | 8 666 | 713 | 9 545 | 886 | 10 400 | 1058 | 11 381 | 1231 | 12 140 | 1403 | 13 045 |
| 6 | 151 | 268 | 7 960 | 429 | 8 795 | 630 | 9 851 | 831 | 10 900 | 1031 | 11 920 | 1232 | 13 091 | 1433 | 13 995 | 1634 | 15 075 |
| 7 | 176 | 306 | 8 840 | 489 | 9 810 | 718 | 11 036 | 947 | 12 255 | 1176 | 13 440 | 1405 | 14 801 | 1634 | 15 850 | 1863 | 17 105 |
| 8 | 201 | 343 | 9 720 | 549 | 10 825 | 806 | 12 221 | 1063 | 13 610 | 1320 | 14 960 | 1577 | 16 511 | 1833 | 17 705 | 2090 | 19 135 |
| 9 | 226 | 380 | 10 600 | 608 | 11 840 | 893 | 13 406 | 1178 | 14 965 | 1462 | 16 479 | 1747 | 18 221 | 2032 | 19 560 | 2317 | 21 165 |
| 10 | 251 | 417 | 11 480 | 667 | 12 855 | 980 | 14 591 | 1292 | 16 320 | 1604 | 17 999 | 1917 | 19 931 | 2229 | 21 415 | 2542 | 23 195 |
| 11 | 276 | 454 | 12 360 | 726 | 13 870 | 1066 | 15 776 | 1406 | 17 675 | 1746 | 19 519 | 2086 | 21 641 | 2425 | 23 270 | 2765 | 25 225 |
| 12 | 301 | 491 | 13 240 | 785 | 14 885 | 1152 | 16 961 | 1519 | 19 030 | 1886 | 21 039 | 2254 | 23 351 | 2621 | 25 125 | 2988 | 27 255 |
| 13 | 326 | 527 | 14 120 | 843 | 15 900 | 1237 | 18 146 | 1632 | 20 385 | 2026 | 22 559 | 2421 | 25 061 | 2815 | 26 981 | 3210 | 29 285 |
| 14 | 351 | 563 | 15 000 | 901 | 16 915 | 1322 | 19 331 | 1744 | 21 740 | 2166 | 24 079 | 2588 | 26 771 | 3009 | 28 836 | 3431 | 31 314 |
| 15 | 376 | 600 | 15 880 | 959 | 17 930 | 1407 | 20 516 | 1856 | 23 095 | 2305 | 25 599 | 2753 | 28 481 | 3202 | 30 691 | | |
| 16 | 401 | 636 | 16 760 | 1016 | 18 945 | 1492 | 21 701 | 1967 | 24 450 | 2443 | 27 119 | 2919 | 30 191 | | | | |
| 17 | 426 | 671 | 17 640 | 1073 | 19 960 | 1576 | 22 886 | 2078 | 25 805 | 2581 | 28 639 | 3083 | 31 901 | | | | |
| 18 | 451 | 707 | 18 520 | 1131 | 20 975 | 1660 | 24 071 | 2189 | 27 160 | 2718 | 30 159 | 3248 | 33 611 | | | | |
| 19 | 476 | 743 | 19 400 | 1187 | 21 990 | 1743 | 25 256 | 2299 | 28 515 | 2855 | 31 679 | | | | | | |
| 20 | 501 | 778 | 20 280 | 1244 | 23 005 | 1827 | 26 441 | 2409 | 29 870 | 2992 | 33 199 | | | | | | |
| 21 | 526 | 814 | 21 160 | 1301 | 24 020 | 1910 | 27 626 | 2519 | 31 225 | 3128 | 34 719 | | | | | | |
| 22 | 551 | 849 | 22 040 | 1357 | 25 035 | 1993 | 28 811 | 2628 | 32 580 | | | | | | | | |
| 23 | 576 | 884 | 22 920 | 1413 | 26 050 | 2075 | 29 996 | 2737 | 33 935 | | | | | | | | |
| 24 | 601 | 919 | 23 800 | 1469 | 27 065 | 2157 | 31 181 | 2845 | 35 290 | | | | | | | | |
| 25 | 626 | 954 | 24 680 | 1525 | 28 080 | 2239 | 32 366 | 2954 | 36 645 | | | | | | | | |
| 26 | 651 | 989 | 25 560 | 1581 | 29 095 | 2321 | 33 551 | 3062 | 38 000 | | | | | | | | |
| 27 | 676 | 1024 | 26 440 | 1637 | 30 110 | 2403 | 34 736 | | | | | | | | | | |
| 28 | 701 | 1058 | 27 320 | 1692 | 31 125 | 2484 | 35 921 | | | | | | | | | | |
| 29 | 726 | 1093 | 28 200 | 1747 | 32 140 | 2566 | 37 106 | | | | | | | | | | |
| 30 | 751 | 1127 | 29 080 | 1803 | 33 155 | 2646 | 38 291 | | | | | | | | | | |
| 31 | 776 | 1162 | 29 960 | 1858 | 34 170 | 2728 | 39 476 | | | | | | | | | | |
| 32 | 801 | 1196 | 30 840 | 1913 | 35 185 | 2808 | 40 661 | | | | | | | | | | |
| 33 | 826 | 1231 | 31 720 | 1969 | 36 200 | 2891 | 41 846 | | | | | | | | | | |
| 34 | 851 | 1266 | 32 600 | 2025 | 37 215 | 2973 | 43 031 | | | | | | | | | | |
| 35 | 876 | 1638 | 33 480 | 2352 | 38 230 | | | | | | | | | | | | |
| 36 | 901 | 1685 | 34 360 | 2419 | 39 245 | | | | | | | | | | | | |
| 37 | 926 | 1732 | 35 240 | 2486 | 40 260 | | | | | | | | | | | | |
| 38 | 951 | 1778 | 36 120 | 2554 | 41 275 | | | | | | | | | | | | |
| 39 | 976 | 1825 | 37 000 | 2621 | 42 290 | | | | | | | | | | | | |
| 40 | 1001 | 1872 | 37 880 | 2688 | 43 306 | | | | | | | | | | | | |
| 41 | 1026 | 1919 | 38 760 | 2755 | 44 321 | | | | | | | | | | | | |
| 42 | 1051 | 1966 | 39 640 | 2822 | 45 336 | | | | | | | | | | | | |
| 43 | 1076 | 2012 | 40 520 | 2890 | 46 351 | | | | | | | | | | | | |
| 44 | 1101 | 2059 | 41 400 | 2957 | 47 366 | | | | | | | | | | | | |
| 45 | 1126 | 2106 | 42 281 | 3024 | 48 381 | | | | | | | | | | | | |
| 46 | 1151 | 2153 | 43 161 | 3091 | 49 396 | | | | | | | | | | | | |
| 47 | 1176 | 2200 | 44 041 | 3158 | 50 411 | | | | | | | | | | | | |
| 48 | 1201 | 2246 | 44 921 | 3226 | 51 426 | | | | | | | | | | | | |
| 49 | 1226 | 2293 | 45 801 | 3293 | 52 441 | | | | | | | | | | | | |
| 50 | 1251 | 2340 | 46 681 | 3360 | 53 456 | | | | | | | | | | | | |
| 51 | 1276 | 2387 | 47 561 | | | | | | | | | | | | | | |
| 52 | 1301 | 2434 | 48 441 | | | | | | | | | | | | | | |
| 53 | 1326 | 2480 | 49 321 | | | | | | | | | | | | | | |
| 54 | 1351 | 2527 | 50 201 | | | | | | | | | | | | | | |
| 55 | 1376 | 2574 | 51 081 | | | | | | | | | | | | | | |
| 56 | 1401 | 2621 | 51 961 | | | | | | | | | | | | | | |
| 57 | 1426 | 2668 | 52 841 | | | | | | | | | | | | | | |
| 58 | 1451 | 2714 | 53 721 | | | | | | | | | | | | | | |
| 59 | 1476 | 2761 | 54 601 | | | | | | | | | | | | | | |
| 60 | 1501 | 2808 | 55 481 | | | | | | | | | | | | | | |
| 65 | 1626 | 3042 | 59 881 | | | | | | | | | | | | | | |
| 70 | 1751 | 3276 | 64 281 | | | | | | | | | | | | | | |
| 75 | 1876 | 3510 | 68 681 | | | | | | | | | | | | | | |

Параллели Г2 шаг 25

межцентровое расстояние, мм

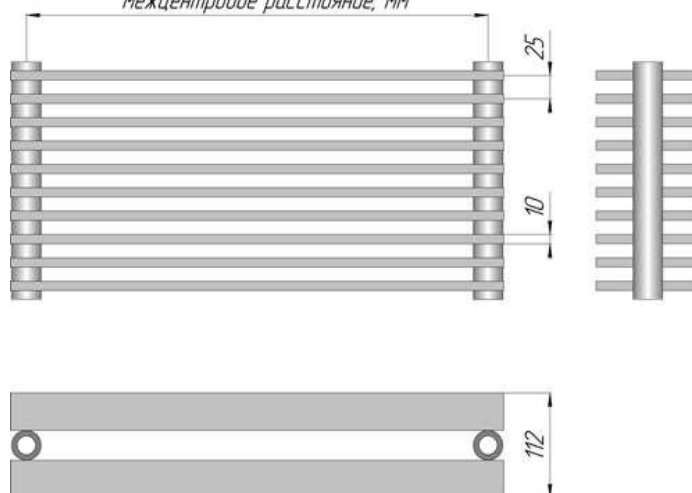

МЫ НАДЕЖНЫЕ ПАРТНЕРЫ!!!

Параллели Г1 шаг 30 мм

| Параллели Г1 | | 300 | 500 | 750 | 1000 | 1250 | 1500 | 1750 | 2000 | | | | | | | | |
|----------------------|------------|---------------|------------------|---------------|------------------|---------------|------------------|---------------|------------------|---------------|------------------|---------------|------------------|---------------|------------------|---------------|------------------|
| Межцентр. расст., мм | 300 | 500 | 750 | 1000 | 1250 | 1500 | 1750 | 2000 | | | | | | | | | |
| Габаритная длина, мм | 334 | 534 | 784 | 1034 | 1284 | 1534 | 1784 | 2034 | | | | | | | | | |
| Глубина, мм | 72 | 72 | 72 | 72 | 72 | 72 | 72 | 72 | | | | | | | | | |
| Вес секции, кг | 0,58 | 0,87 | 1,23 | 1,59 | 1,95 | 2,31 | 2,67 | 3,03 | | | | | | | | | |
| Объем секции, л | 0,115 | 0,167 | 0,231 | 0,296 | 0,361 | 0,425 | 0,49 | 0,555 | | | | | | | | | |
| Число секций | Высота, мм | Мощность, Вт. | Цена с НДС, руб. | Мощность, Вт. | Цена с НДС, руб. | Мощность, Вт. | Цена с НДС, руб. | Мощность, Вт. | Цена с НДС, руб. | Мощность, Вт. | Цена с НДС, руб. | Мощность, Вт. | Цена с НДС, руб. | Мощность, Вт. | Цена с НДС, руб. | Мощность, Вт. | Цена с НДС, руб. |
| 2 | 61 | 64 | 3 300 | 102 | 3 465 | 150 | 3 675 | 198 | 3 875 | 246 | 4 090 | 294 | 4 320 | 342 | 4 500 | 390 | 4 710 |
| 3 | 91 | 87 | 3 755 | 140 | 3 990 | 205 | 4 290 | 270 | 4 575 | 336 | 4 880 | 401 | 5 210 | 467 | 5 465 | 532 | 5 765 |
| 4 | 121 | 111 | 4 210 | 177 | 4 515 | 260 | 4 905 | 343 | 5 275 | 425 | 5 670 | 508 | 6 100 | 591 | 6 430 | 674 | 6 820 |
| 5 | 151 | 134 | 4 665 | 214 | 5 040 | 314 | 5 520 | 414 | 5 975 | 515 | 6 460 | 615 | 6 990 | 715 | 7 395 | 815 | 7 875 |
| 6 | 181 | 157 | 5 120 | 251 | 5 565 | 369 | 6 135 | 486 | 6 675 | 604 | 7 250 | 722 | 7 880 | 839 | 8 360 | 957 | 8 930 |
| 7 | 211 | 180 | 5 575 | 288 | 6 090 | 423 | 6 750 | 558 | 7 375 | 693 | 8 040 | 828 | 8 770 | 963 | 9 325 | 1098 | 9 985 |
| 8 | 241 | 203 | 6 030 | 325 | 6 615 | 478 | 7 365 | 630 | 8 075 | 782 | 8 830 | 934 | 9 660 | 1087 | 10 290 | 1239 | 11 040 |
| 9 | 271 | 227 | 6 485 | 362 | 7 140 | 532 | 7 980 | 701 | 8 775 | 871 | 9 620 | 1031 | 10 550 | 1210 | 11 255 | 1380 | 12 095 |
| 10 | 301 | 250 | 6 940 | 399 | 7 665 | 586 | 8 595 | 773 | 9 475 | 960 | 10 410 | 1147 | 11 440 | 1334 | 12 220 | 1521 | 13 150 |
| 11 | 331 | 273 | 7 395 | 436 | 8 190 | 640 | 9 210 | 845 | 10 175 | 1049 | 11 200 | 1253 | 12 330 | 1457 | 13 185 | 1661 | 14 205 |
| 12 | 361 | 296 | 7 850 | 473 | 8 715 | 694 | 9 825 | 916 | 10 875 | 1137 | 11 990 | 1359 | 13 220 | 1580 | 14 150 | 1802 | 15 260 |
| 13 | 391 | 319 | 8 305 | 510 | 9 240 | 749 | 10 440 | 987 | 11 575 | 1226 | 12 780 | 1465 | 14 110 | 1703 | 15 115 | 1942 | 16 315 |
| 14 | 421 | 342 | 8 760 | 547 | 9 765 | 803 | 11 055 | 1058 | 12 275 | 1314 | 13 570 | 1570 | 15 000 | 1826 | 16 080 | 2082 | 17 370 |
| 15 | 451 | 365 | 9 215 | 583 | 10 290 | 856 | 11 670 | 1130 | 12 975 | 1403 | 14 360 | 1676 | 15 890 | 1949 | 17 045 | 2222 | 18 425 |
| 16 | 481 | 388 | 9 670 | 620 | 10 815 | 910 | 12 285 | 1201 | 13 675 | 1491 | 15 150 | 1781 | 16 780 | 2071 | 18 010 | 2362 | 19 480 |
| 17 | 511 | 411 | 10 125 | 657 | 11 340 | 964 | 12 900 | 1272 | 14 375 | 1579 | 15 940 | 1886 | 17 670 | 2194 | 18 975 | 2501 | 20 535 |
| 18 | 541 | 434 | 10 580 | 693 | 11 865 | 1018 | 13 515 | 1342 | 15 075 | 1667 | 16 730 | 1992 | 18 560 | 2316 | 19 940 | 2641 | 21 590 |
| 19 | 571 | 456 | 11 035 | 730 | 12 390 | 1072 | 14 130 | 1413 | 15 775 | 1755 | 17 520 | 2097 | 19 450 | 2438 | 20 905 | 2780 | 22 645 |
| 20 | 601 | 479 | 11 490 | 766 | 12 915 | 1125 | 14 745 | 1484 | 16 475 | 1843 | 18 310 | 2202 | 20 340 | 2560 | 21 870 | 2919 | 23 700 |
| 21 | 631 | 502 | 11 945 | 803 | 13 440 | 1179 | 15 360 | 1555 | 17 175 | 1930 | 19 100 | 2306 | 21 230 | 2682 | 22 835 | 3058 | 24 755 |
| 22 | 661 | 525 | 12 400 | 839 | 13 965 | 1232 | 15 975 | 1625 | 17 875 | 2018 | 19 890 | 2411 | 22 120 | 2804 | 23 800 | 3197 | 25 810 |
| 23 | 691 | 548 | 12 855 | 876 | 14 490 | 1286 | 16 590 | 1696 | 18 575 | 2106 | 20 680 | 2516 | 23 010 | 2925 | 24 765 | 3335 | 26 865 |
| 24 | 721 | 570 | 13 310 | 912 | 15 015 | 1339 | 17 205 | 1766 | 19 275 | 2193 | 21 470 | 2620 | 23 900 | 3047 | 25 730 | 3474 | 27 920 |
| 25 | 751 | 593 | 13 765 | 948 | 15 540 | 1392 | 17 820 | 1836 | 19 975 | 2280 | 22 260 | 2724 | 24 790 | 3168 | 26 695 | 3612 | 28 975 |
| 26 | 781 | 616 | 14 220 | 985 | 16 065 | 1446 | 18 435 | 1906 | 20 675 | 2367 | 23 050 | 2828 | 25 680 | 3289 | 27 660 | 3750 | 30 030 |
| 27 | 811 | 638 | 14 675 | 1021 | 16 590 | 1499 | 19 050 | 1977 | 21 375 | 2455 | 23 840 | 2932 | 26 570 | 3410 | 28 625 | | |
| 28 | 841 | 661 | 15 130 | 1057 | 17 115 | 1552 | 19 665 | 2047 | 22 075 | 2542 | 24 630 | 3036 | 27 460 | 3531 | 29 590 | | |
| 29 | 871 | 684 | 15 585 | 1093 | 17 640 | 1605 | 20 280 | 2117 | 22 775 | 2628 | 25 420 | 3140 | 28 350 | 3652 | 30 555 | | |
| 30 | 901 | 706 | 16 040 | 1129 | 18 165 | 1658 | 20 895 | 2187 | 23 475 | 2715 | 26 210 | 3244 | 29 240 | 3772 | 31 520 | | |
| 31 | 931 | 729 | 16 495 | 1165 | 18 690 | 1711 | 21 510 | 2256 | 24 175 | 2802 | 27 000 | 3347 | 30 130 | | | | |
| 32 | 961 | 751 | 16 950 | 1201 | 19 215 | 1764 | 22 125 | 2326 | 24 875 | 2888 | 27 790 | 3451 | 31 020 | | | | |
| 33 | 991 | 774 | 17 405 | 1237 | 19 740 | 1816 | 22 740 | 2396 | 25 575 | 2975 | 28 580 | 3554 | 31 910 | | | | |
| 34 | 1021 | 796 | 17 860 | 1273 | 20 265 | 1869 | 23 355 | 2465 | 26 275 | 3061 | 29 370 | 3657 | 32 800 | | | | |
| 35 | 1051 | 819 | 18 315 | 1309 | 20 790 | 1922 | 23 970 | 2535 | 26 975 | 3147 | 30 160 | 3760 | 33 690 | | | | |
| 36 | 1081 | 841 | 18 770 | 1345 | 21 315 | 1974 | 24 585 | 2604 | 27 675 | 3234 | 30 950 | | | | | | |
| 37 | 1111 | 864 | 19 225 | 1381 | 21 840 | 2027 | 25 200 | 2673 | 28 375 | 3320 | 31 740 | | | | | | |
| 38 | 1141 | 886 | 19 680 | 1416 | 22 365 | 2079 | 25 815 | 2743 | 29 075 | 3406 | 32 530 | | | | | | |
| 39 | 1171 | 908 | 20 135 | 1452 | 22 890 | 2132 | 26 430 | 2812 | 29 775 | 3491 | 33 320 | | | | | | |
| 40 | 1201 | 931 | 20 590 | 1488 | 23 415 | 2184 | 27 045 | 2881 | 30 475 | 3577 | 34 110 | | | | | | |
| 41 | 1231 | 953 | 21 045 | 1523 | 23 940 | 2237 | 27 660 | 2950 | 31 175 | 3663 | 34 900 | | | | | | |
| 42 | 1261 | 975 | 21 500 | 1559 | 24 465 | 2289 | 28 275 | 3019 | 31 875 | | | | | | | | |
| 43 | 1291 | 997 | 21 955 | 1594 | 24 990 | 2341 | 28 890 | 3087 | 32 575 | | | | | | | | |
| 44 | 1321 | 1019 | 22 410 | 1630 | 25 515 | 2393 | 29 505 | 3156 | 33 275 | | | | | | | | |
| 45 | 1351 | 1042 | 22 865 | 1665 | 26 040 | 2445 | 30 120 | 3225 | 33 975 | | | | | | | | |
| 46 | 1381 | 1064 | 23 320 | 1701 | 26 565 | 2497 | 30 735 | 3293 | 34 675 | | | | | | | | |
| 47 | 1411 | 1086 | 23 775 | 1736 | 27 090 | 2549 | 31 350 | 3362 | 35 375 | | | | | | | | |
| 48 | 1441 | 1108 | 24 230 | 1771 | 27 615 | 2601 | 31 965 | 3430 | 36 075 | | | | | | | | |
| 49 | 1471 | 1130 | 24 685 | 1807 | 28 140 | 2653 | 32 580 | 3498 | 36 775 | | | | | | | | |
| 50 | 1501 | 1152 | 25 140 | 1842 | 28 665 | 2704 | 33 195 | 3567 | 37 476 | | | | | | | | |
| 51 | 1531 | 1174 | 25 595 | 1877 | 29 190 | 2756 | 33 810 | | | | | | | | | | |
| 52 | 1561 | 1196 | 26 050 | 1912 | 29 715 | 2808 | 34 425 | | | | | | | | | | |
| 53 | 1591 | 1218 | 26 505 | 1947 | 30 240 | 2859 | 35 040 | | | | | | | | | | |
| 54 | 1621 | 1240 | 26 960 | 1982 | 30 765 | 2911 | 35 655 | | | | | | | | | | |
| 55 | 1651 | 1262 | 27 416 | 2017 | 31 290 | 2962 | 36 270 | | | | | | | | | | |
| 56 | 1681 | 1284 | 27 871 | 2052 | 31 815 | 3013 | 36 885 | | | | | | | | | | |
| 57 | 1711 | 1306 | 28 326 | 2087 | 32 340 | 3065 | 37 500 | | | | | | | | | | |
| 58 | 1741 | 1327 | 28 781 | 2122 | 32 865 | 3116 | 38 115 | | | | | | | | | | |
| 59 | 1771 | 1349 | 29 236 | 2157 | 33 390 | 3167 | 38 730 | | | | | | | | | | |
| 60 | 1801 | 1371 | 29 691 | 2192 | 33 915 | 3218 | 39 345 | | | | | | | | | | |
| 65 | 1951 | 1479 | 31 966 | 2365 | 36 540 | 3473 | 42 420 | | | | | | | | | | |
| 70 | 2101 | 1587 | 34 241 | 2537 | 39 165 | | | | | | | | | | | | |
| 75 | 2251 | 1694 | 36 516 | 2709 | 41 790 | | | | | | | | | | | | |

Параллели Г1 шаг 30

межцентровое расстояние, мм

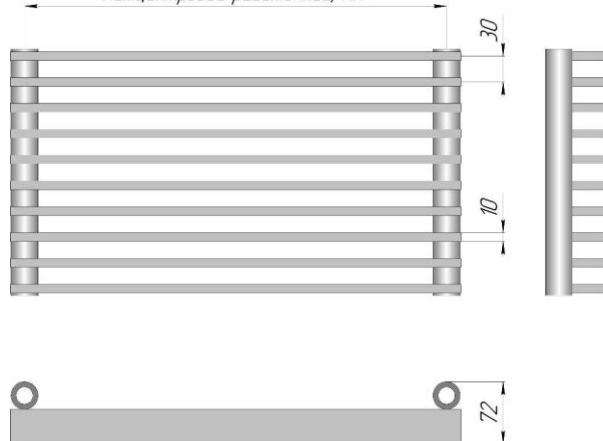

МЫ НАДЕЖНЫЕ ПАРТНЕРЫ!!!

Параллели Г2 шаг 30 мм

| Параллели Г2 | 300 | 500 | 750 | 1000 | 1250 | 1500 | 1750 | 2000 | | | | | | | | | |
|----------------------|------------|---------------|------------------|---------------|------------------|---------------|------------------|---------------|------------------|---------------|------------------|---------------|------------------|---------------|------------------|---------------|------------------|
| Межцентр. расст., мм | 300 | 500 | 750 | 1000 | 1250 | 1500 | 1750 | 2000 | | | | | | | | | |
| Габаритная длина, мм | 334 | 534 | 784 | 1034 | 1284 | 1534 | 1784 | 2034 | | | | | | | | | |
| Глубина, мм | 112 | 112 | 112 | 112 | 112 | 112 | 112 | 112 | | | | | | | | | |
| Вес секции, кг | 1,07 | 1,65 | 2,37 | 3,09 | 3,81 | 4,53 | 5,25 | 5,97 | | | | | | | | | |
| Объем секции, л | 0,2 | 0,304 | 0,433 | 0,563 | 0,692 | 0,821 | 0,951 | 1,08 | | | | | | | | | |
| Число секций | Высота, мм | Мощность, Вт. | Цена с НДС, руб. | Мощность, Вт. | Цена с НДС, руб. | Мощность, Вт. | Цена с НДС, руб. | Мощность, Вт. | Цена с НДС, руб. | Мощность, Вт. | Цена с НДС, руб. | Мощность, Вт. | Цена с НДС, руб. | Мощность, Вт. | Цена с НДС, руб. | Мощность, Вт. | Цена с НДС, руб. |
| 2 | 61 | 116 | 4 451 | 185 | 4 745 | 272 | 5 111 | 359 | 5 480 | 445 | 5 850 | 532 | 6 251 | 619 | 6 585 | 706 | 6 965 |
| 3 | 91 | 155 | 5 336 | 248 | 5 765 | 365 | 6 296 | 481 | 6 835 | 597 | 7 375 | 713 | 7 961 | 830 | 8 445 | 946 | 9 000 |
| 4 | 121 | 194 | 6 221 | 311 | 6 785 | 456 | 7 481 | 602 | 8 190 | 747 | 8 900 | 893 | 9 671 | 1038 | 10 305 | 1184 | 11 035 |
| 5 | 151 | 233 | 7 106 | 373 | 7 805 | 547 | 8 666 | 722 | 9 545 | 896 | 10 425 | 1070 | 11 381 | 1245 | 12 165 | 1419 | 13 070 |
| 6 | 181 | 271 | 7 991 | 434 | 8 825 | 637 | 9 851 | 840 | 10 900 | 1043 | 11 950 | 1247 | 13 091 | 1450 | 14 025 | 1653 | 15 105 |
| 7 | 211 | 310 | 8 876 | 495 | 9 845 | 727 | 11 036 | 958 | 12 255 | 1190 | 13 475 | 1422 | 14 801 | 1653 | 15 885 | 1885 | 17 140 |
| 8 | 241 | 347 | 9 761 | 555 | 10 865 | 815 | 12 221 | 1075 | 13 610 | 1335 | 15 000 | 1595 | 16 511 | 1855 | 17 745 | 2115 | 19 175 |
| 9 | 271 | 385 | 10 646 | 616 | 11 885 | 904 | 13 406 | 1192 | 14 965 | 1480 | 16 526 | 1768 | 18 221 | 2056 | 19 605 | 2345 | 21 210 |
| 10 | 301 | 422 | 11 531 | 675 | 12 905 | 992 | 14 591 | 1308 | 16 320 | 1624 | 18 051 | 1940 | 19 931 | 2256 | 21 465 | 2573 | 23 245 |
| 11 | 331 | 460 | 12 416 | 735 | 13 925 | 1079 | 15 776 | 1423 | 17 675 | 1767 | 19 576 | 2111 | 21 641 | 2455 | 23 325 | 2799 | 25 280 |
| 12 | 361 | 497 | 13 301 | 794 | 14 945 | 1166 | 16 961 | 1538 | 19 030 | 1910 | 21 101 | 2281 | 23 351 | 2653 | 25 185 | 3025 | 27 315 |
| 13 | 391 | 534 | 14 186 | 853 | 15 965 | 1253 | 18 146 | 1652 | 20 385 | 2052 | 22 626 | 2451 | 25 061 | 2850 | 27 045 | 3250 | 29 351 |
| 14 | 421 | 570 | 15 071 | 912 | 16 985 | 1339 | 19 331 | 1766 | 21 740 | 2193 | 24 151 | 2620 | 26 771 | 3047 | 28 905 | 3474 | 31 386 |
| 15 | 451 | 607 | 15 956 | 971 | 18 005 | 1425 | 20 516 | 1879 | 23 095 | 2334 | 25 676 | 2788 | 28 481 | 3242 | 30 765 | | |
| 16 | 481 | 643 | 16 841 | 1029 | 19 025 | 1510 | 21 701 | 1992 | 24 450 | 2474 | 27 201 | 2955 | 30 191 | | | | |
| 17 | 511 | 680 | 17 726 | 1087 | 20 045 | 1596 | 22 886 | 2105 | 25 805 | 2613 | 28 726 | 3122 | 31 901 | | | | |
| 18 | 541 | 716 | 18 611 | 1145 | 21 065 | 1681 | 24 071 | 2217 | 27 160 | 2753 | 30 251 | 3289 | 33 611 | | | | |
| 19 | 571 | 752 | 19 496 | 1203 | 22 085 | 1765 | 25 256 | 2328 | 28 515 | 2891 | 31 776 | | | | | | |
| 20 | 601 | 788 | 20 381 | 1260 | 23 105 | 1850 | 26 441 | 2440 | 29 870 | 3030 | 33 301 | | | | | | |
| 21 | 631 | 824 | 21 266 | 1317 | 24 125 | 1934 | 27 626 | 2551 | 31 225 | 3168 | 34 826 | | | | | | |
| 22 | 661 | 860 | 22 151 | 1375 | 25 145 | 2018 | 28 811 | 2661 | 32 580 | | | | | | | | |
| 23 | 691 | 895 | 23 036 | 1431 | 26 165 | 2102 | 29 996 | 2772 | 33 935 | | | | | | | | |
| 24 | 721 | 931 | 23 921 | 1488 | 27 185 | 2185 | 31 181 | 2882 | 35 290 | | | | | | | | |
| 25 | 751 | 966 | 24 806 | 1545 | 28 205 | 2268 | 32 366 | 2992 | 36 645 | | | | | | | | |
| 26 | 781 | 1002 | 25 691 | 1601 | 29 225 | 2351 | 33 551 | 3101 | 38 000 | | | | | | | | |
| 27 | 811 | 1037 | 26 576 | 1658 | 30 245 | 2434 | 34 736 | | | | | | | | | | |
| 28 | 841 | 1072 | 27 461 | 1714 | 31 265 | 2516 | 35 921 | | | | | | | | | | |
| 29 | 871 | 1107 | 28 346 | 1770 | 32 285 | 2599 | 37 106 | | | | | | | | | | |
| 30 | 901 | 1142 | 29 231 | 1826 | 33 305 | 2681 | 38 291 | | | | | | | | | | |
| 31 | 931 | 1177 | 30 116 | 1882 | 34 325 | 2763 | 39 476 | | | | | | | | | | |
| 32 | 961 | 1212 | 31 001 | 1938 | 35 345 | 2845 | 40 661 | | | | | | | | | | |
| 33 | 991 | 1247 | 31 886 | 1994 | 36 365 | 2928 | 41 846 | | | | | | | | | | |
| 34 | 1021 | 1283 | 32 771 | 2051 | 37 385 | 3011 | 43 031 | | | | | | | | | | |
| 35 | 1051 | 1318 | 33 656 | 2107 | 38 405 | 3094 | 44 216 | | | | | | | | | | |
| 36 | 1081 | 1353 | 34 541 | 2164 | 39 425 | | | | | | | | | | | | |
| 37 | 1111 | 1389 | 35 426 | 2220 | 40 445 | | | | | | | | | | | | |
| 38 | 1141 | 1424 | 36 311 | 2276 | 41 465 | | | | | | | | | | | | |
| 39 | 1171 | 1459 | 37 196 | 2332 | 42 485 | | | | | | | | | | | | |
| 40 | 1201 | 1493 | 38 081 | 2388 | 43 505 | | | | | | | | | | | | |
| 41 | 1231 | 1528 | 38 966 | 2443 | 44 525 | | | | | | | | | | | | |
| 42 | 1261 | 1564 | 39 851 | 2501 | 45 545 | | | | | | | | | | | | |
| 43 | 1291 | 1600 | 40 736 | 2557 | 46 565 | | | | | | | | | | | | |
| 44 | 1321 | 1635 | 41 621 | 2614 | 47 585 | | | | | | | | | | | | |
| 45 | 1351 | 1671 | 42 506 | 2671 | 48 605 | | | | | | | | | | | | |
| 46 | 1381 | 1706 | 43 391 | 2728 | 49 625 | | | | | | | | | | | | |
| 47 | 1411 | 1742 | 44 276 | 2785 | 50 645 | | | | | | | | | | | | |
| 48 | 1441 | 1777 | 45 161 | 2841 | 51 665 | | | | | | | | | | | | |
| 49 | 1471 | 1813 | 46 046 | 2898 | 52 685 | | | | | | | | | | | | |
| 50 | 1501 | 1848 | 46 931 | | | | | | | | | | | | | | |
| 51 | 1531 | 1883 | 47 816 | | | | | | | | | | | | | | |
| 52 | 1561 | 1918 | 48 701 | | | | | | | | | | | | | | |
| 53 | 1591 | 1954 | 49 586 | | | | | | | | | | | | | | |
| 54 | 1621 | 1989 | 50 471 | | | | | | | | | | | | | | |
| 55 | 1651 | 2024 | 51 356 | | | | | | | | | | | | | | |
| 56 | 1681 | 2059 | 52 241 | | | | | | | | | | | | | | |
| 57 | 1711 | 2094 | 53 126 | | | | | | | | | | | | | | |
| 58 | 1741 | 2129 | 54 011 | | | | | | | | | | | | | | |
| 59 | 1771 | 2164 | 54 896 | | | | | | | | | | | | | | |
| 60 | 1801 | 2199 | 55 781 | | | | | | | | | | | | | | |
| 61 | 1831 | 2234 | 56 666 | | | | | | | | | | | | | | |
| 62 | 1861 | 2269 | 57 551 | | | | | | | | | | | | | | |
| 63 | 1891 | 2303 | 58 436 | | | | | | | | | | | | | | |
| 64 | 1921 | 2338 | 59 321 | | | | | | | | | | | | | | |
| 65 | 1951 | 2373 | 60 206 | | | | | | | | | | | | | | |
| 75 | 2251 | 2717 | 69 056 | | | | | | | | | | | | | | |

Параллели Г2 шаг 30

межцентровое расстояние, мм

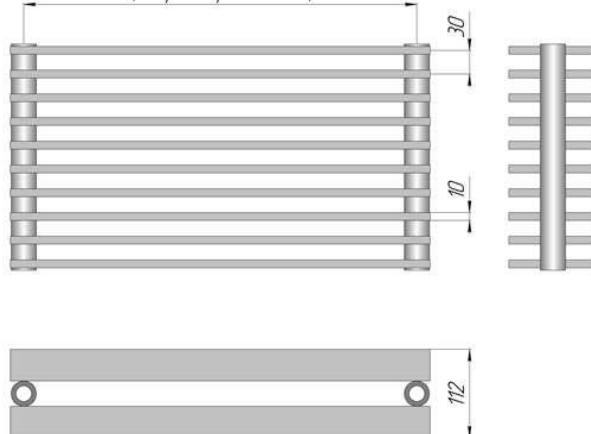

МЫ НАДЕЖНЫЕ ПАРТНЕРЫ!!!

Пример условного обозначения

Параллели В 1-750-12 шаг 25 нп лев нв RAL9005

Наименование модели: _____

- Параллели.

Расположение трубок: _____

- В – вертикальное расположение трубок;

- Г – горизонтальное расположение трубок.

Количество трубок по глубине секции: _____

- 1 – однорядный радиатор;

- 2 – двухрядный радиатор.

Монтажный (межцентровый) размер, мм: _____

- Выбирается из ряда – 300, 500, 750, 1000, 1250, 1500, 1750, 2000.

Количество секций: _____

- по длине прибора для Параллели В: от 3 до 90;

- по высоте прибора для Параллели Г: от 2 до 90.

Расстояние между секциями, мм: _____

- 25 или 30.

Модификация подключения (для Параллели В): _____

- Без буквенного обозначения - боковое подключение;

- нп – с нижним подключением (для двухрядных вертикальных приборов);

- нп прав – с правосторонним нижним подключением

(для однорядных вертикальных приборов);

- нп лев – с левосторонним нижним подключением

(для однорядных вертикальных приборов).

Модификация по установке: _____

- Без буквенного обозначения - настенное исполнение;

- нв – напольное исполнение, нерегулируемая высота установки прибора.

Цвет: _____

- базовый цвет белый (RAL 9010).

Любой цвет по RAL: Стоимость = цена из табл. + 20%.

Напольное исполнение: Стоимость = цена из табл. + 592 руб.

Гарантия 5 лет! Срок службы – поколение!

Радиаторы Параллели нп (с нижним подключением)

- Нижнее подключение, внутренняя резьба G 1/2", межосевое расстояние 50 мм;

- Температура теплоносителя до 120 °С (по терморегулирующей арматуре).

Стоимость прибора Параллели нп = Цена из табл. + 756 руб. + Цена встроенного комплекта Параллели нп.

Исполнение на нерегулируемой высоте (Параллели нв) = Цена Параллели (Параллели нп) + 592 руб.

Радиатор Параллели нв

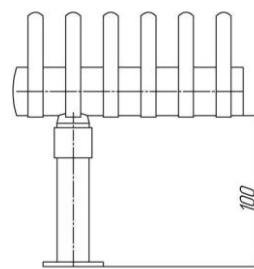

Узел нижнего подключения радиатора Параллели нп

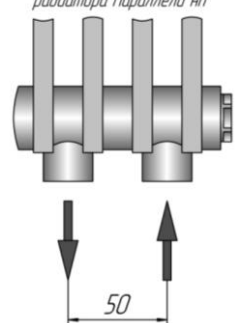

| Комплектуемые изделия для приборов Параллели | Цена с НДС, руб. |
|---|----------------------|
| Комплект Параллели: никелированная пробка глухая – 1 шт., кран Маевского – 1 шт. | уточняйте при заказе |
| Встроенный комплект Параллели нп: (для приборов с нижним подключением) встроенный терморегулирующий клапан G 1/2" – 1 шт., никелированная пробка глухая – 2 шт., кран Маевского – 1 шт. | |
| Кронштейн КР 2-50 (кронштейн, дюбели и шурупы): (вылет 50 мм) для Параллели В1. | 96 |
| Кронштейн КР 2-90 (кронштейн, дюбели и шурупы): (вылет 90 мм) для Параллели В2. | 96 |
| Кронштейн КС 2-22: для Параллели Г1. | 96 |
| Кронштейн КП 2-85: для Параллели Г2. | 96 |

Дополнительно:

- термостатический элемент;

- запорно-присоединительный клапан прямой, угловой (Н-узел);

- клапан запорный радиаторный прямой, угловой (одинарный).

Цены на дополнительную комплектацию уточняйте при заказе.
МЫ НАДЕЖНЫЕ ПАРТНЕРЫ !!!

Радиаторы Зеркало

Температура теплоносителя до 130 °С.

Присоединительная резьба G1/2". Исполнение – настенное, напольное. Подключение – нижнее.

| Модель | Высота, мм | Длина, мм | Мощность, Вт Θ=70 °С | Цена с НДС, руб. | |
|---|------------|-----------|-------------------------|------------------------|-----------------------------|
| | | | | Зеркало прямое (исп.1) | Зеркало полукруглое (исп.2) |
| | | | | Радиаторы Зеркало | |
| Зеркало 1-1500-3-3 | 1645 | 680 | 1650 | 21 865 | 22 365 |
| Зеркало 2-1500-3-3 | 1645 | 680 | 2748 | 35 618 | 36 118 |
| Зеркало 1-1750-3-3 | 1895 | 680 | 2130 | 23 560 | 24 060 |
| Зеркало 2-1750-3-3 | 1895 | 680 | 3510 | 39 834 | 40 334 |
| Зеркало А40 1-1500-3-3 | 1617 | 481 | 854 | 13 404 | 13 904 |
| Зеркало А40 2-1500-3-3 | 1617 | 481 | 1555 | 22 389 | 22 889 |
| Зеркало А40 1-1750-3-3 | 1867 | 481 | 985 | 17 155 | 17 655 |
| Зеркало А40 2-1750-3-3 | 1867 | 481 | 1800 | 28 398 | 28 898 |
| Зеркало С1-1500-0-4 | 1534 | 373 | 486 | 18 179 | - |
| Зеркало С2-1500-0-4 | 1534 | 373 | 660 | 22 278 | - |
| Зеркало С1-1750-0-4 | 1784 | 373 | 555 | 18 800 | - |
| Зеркало С2-1750-0-4 | 1784 | 373 | 759 | 23 275 | - |
| Зеркало С1-1500-3-3 | 1534 | 473 | 711 | 20 982 | 21 482 |
| Зеркало С2-1500-3-3 | 1534 | 473 | 971 | 29 632 | 30 132 |
| Зеркало С1-1750-3-3 | 1784 | 473 | 815 | 21 790 | 22 290 |
| Зеркало С2-1750-3-3 | 1784 | 473 | 1120 | 30 873 | 31 373 |
| Зеркало П1-1500-1-7 шаг 25 | 1534 | 376 | 879 | 20 410 | - |
| Зеркало П2-1500-1-7 шаг 25 | 1534 | 376 | 1336 | 27 621 | - |
| Зеркало П1-1750-1-7 шаг 25 | 1784 | 376 | 1023 | 21 492 | - |
| Зеркало П2-1750-1-7 шаг 25 | 1784 | 376 | 1531 | 28 765 | - |
| Зеркало П1-1500-4-4 шаг 30 | 1534 | 421 | 879 | 20 410 | 20 910 |
| Зеркало П2-1500-4-4 шаг 30 | 1534 | 421 | 1336 | 27 621 | 28 121 |
| Зеркало П1-1750-4-4 шаг 30 | 1784 | 421 | 1023 | 21 492 | 21 992 |
| Зеркало П2-1750-4-4 шаг 30 | 1784 | 421 | 1531 | 28 765 | 29 265 |
| Радиаторы Зеркало из нержавеющей стали | | | | | |
| Зеркало Нерж А40 1-1500-3-3 | 1617 | 481 | 598 | 50 380 | 50 880 |
| Зеркало Нерж А40 1-1750-3-3 | 1867 | 481 | 690 | 54 814 | 55 314 |
| Зеркало Нерж С1-1500-0-4 | 1534 | 373 | 340 | 35 753 | - |
| Зеркало Нерж С1-1750-0-4 | 1784 | 373 | 389 | 38 122 | - |

* Возможна модификация радиаторов Зеркало со встроенным шкафчиком (исп.3) – цену уточняйте при заказе.

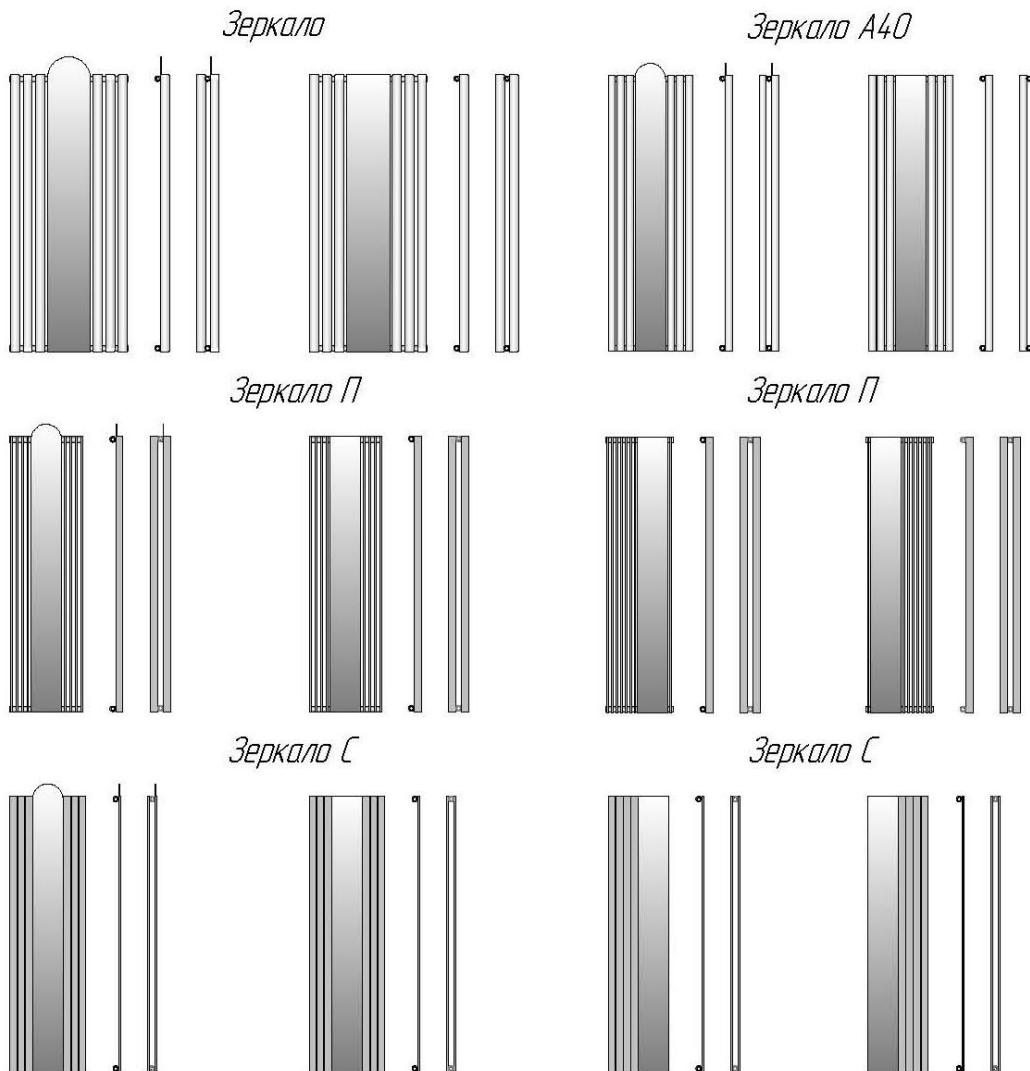
МЫ НАДЕЖНЫЕ ПАРТНЕРЫ !!!

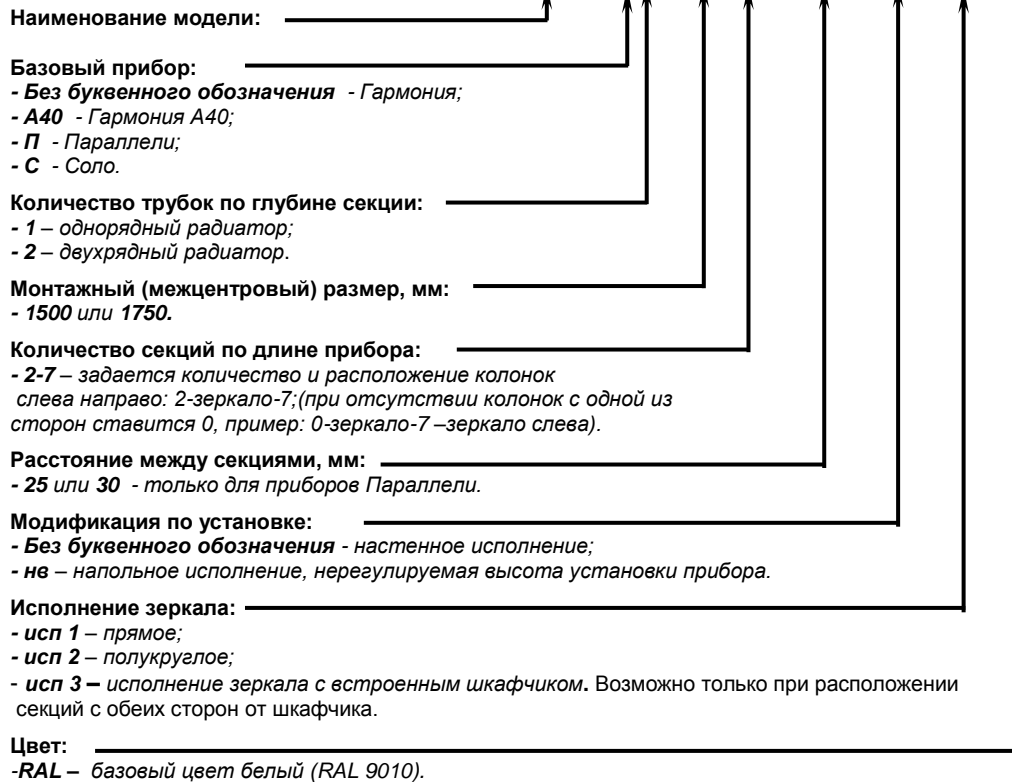
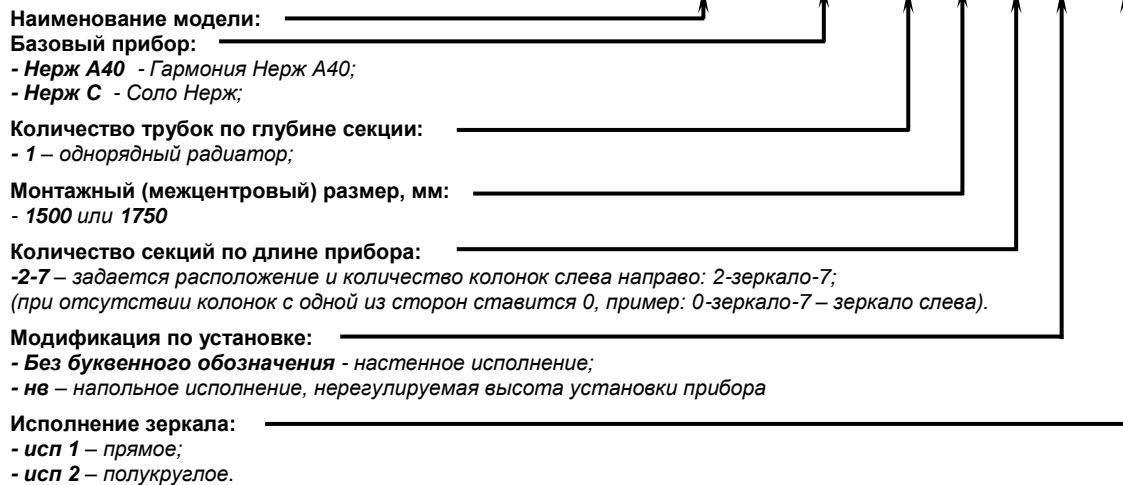
Пример условного обозначения
Зеркало П 1-1500-2-7 шаг 25 нв исп 1 RAL9005

Зеркало Нерж А40 1-1500-2-7 нв исп 1

| Комплектующие изделия для приборов Зеркало | Цена с НДС, руб. |
|--|----------------------|
| Комплект Зеркало: никелированная пробка глухая -3шт., кран Маевского -1шт. | Уточняйте при заказе |
| Кронштейн КР 2-50 (вылет 50мм): (кронштейн вылет 50мм, дюбели и шурупы): для Зеркало 1, Зеркало А40 1, Зеркало П1. | 96 |
| Кронштейн КР 2-90 (вылет 90мм): (кронштейн вылет 90мм, дюбели и шурупы): для Зеркало 2, Зеркало А40 2, Зеркало П2. | 96 |
| Кронштейн КС 2-22: (кронштейн вылет 22мм, дюбели и шурупы): для Зеркало С1. | 96 |
| Кронштейн КС 2-22 Нерж: (кронштейн вылет 22мм, дюбели и шурупы): для Зеркало Нерж С1. | 320 |
| Кронштейн КР 2-50 Нерж: (кронштейн вылет 50мм, дюбели и шурупы): для, Зеркало Нерж А40 1. | 320 |
| Кронштейн КР 2-90 Нерж : (кронштейн вылет 90мм, дюбели и шурупы): для Зеркало Нерж А40 2. | 320 |

МЫ НАДЕЖНЫЕ ПАРТНЕРЫ!!!

Конвекторы Элегант

Конвекторы **Элегант** настенного и напольного исполнения выделяются из общей серии приборов с **медно-алюминиевыми теплообменниками** своей эргономичностью. Кожух имеет более сложную конструкцию, фронтальная панель прибора съемная, для обслуживания медно-алюминиевого теплообменника.

Возможна комплектация терморегулирующей арматурой.

Температура теплоносителя до 130 °С, рабочее давление до 15 атм., испытательное давление 25 атм.

По заказу комплектуется терморегулирующей арматурой и исполняется на регулируемых стойках. Все конвекторы комплектуются краном Маевского.

Мощность указана при значении температурного напора Δt70.

| Ширина x высота | 110x250 | | | | 110x400 | | | | | | | |
|-----------------------|--------------|------------------|--------------|------------------|--------------|------------------|--------------|------------------|--------------|------------------|--------------|------------------|
| | 1 | | 2 | | 1 | | 2 | | 3 | | 4 | |
| Число теплообменников | Мощность, Вт | Цена с НДС, руб. | Мощность, Вт | Цена с НДС, руб. | Мощность, Вт | Цена с НДС, руб. | Мощность, Вт | Цена с НДС, руб. | Мощность, Вт | Цена с НДС, руб. | Мощность, Вт | Цена с НДС, руб. |
| 500 | 329 | 6 580 | 465 | 7 656 | 410 | 7 023 | 564 | 8 658 | 607 | 9 777 | 650 | 10 647 |
| 600 | 451 | 7 140 | 612 | 8 470 | 562 | 7 611 | 743 | 9 575 | 806 | 10 809 | 863 | 11 876 |
| 700 | 573 | 7 698 | 760 | 9 284 | 714 | 8 200 | 922 | 10 491 | 1005 | 11 839 | 1076 | 13 104 |
| 800 | 695 | 8 257 | 907 | 10 098 | 866 | 8 789 | 1101 | 11 407 | 1204 | 12 870 | 1289 | 14 333 |
| 900 | 817 | 8 817 | 1055 | 10 912 | 1018 | 9 377 | 1280 | 12 325 | 1403 | 13 902 | 1502 | 15 562 |
| 1000 | 939 | 9 375 | 1202 | 11 726 | 1170 | 9 966 | 1459 | 13 241 | 1602 | 14 932 | 1715 | 16 790 |
| 1100 | 1061 | 9 934 | 1350 | 12 540 | 1322 | 10 553 | 1638 | 14 157 | 1801 | 15 964 | 1929 | 18 018 |
| 1200 | 1183 | 10 493 | 1497 | 13 354 | 1474 | 11 142 | 1817 | 15 074 | 2000 | 16 994 | 2142 | 19 247 |
| 1300 | 1305 | 11 052 | 1645 | 14 168 | 1626 | 11 730 | 1996 | 15 990 | 2199 | 18 026 | 2355 | 20 475 |
| 1400 | 1427 | 11 611 | 1792 | 14 981 | 1778 | 12 319 | 2175 | 16 907 | 2398 | 19 057 | 2568 | 21 704 |
| 1500 | 1549 | 12 169 | 1940 | 15 795 | 1930 | 12 907 | 2354 | 17 824 | 2597 | 20 088 | 2781 | 22 933 |
| 1600 | 1671 | 12 728 | 2087 | 16 609 | 2082 | 13 496 | 2533 | 18 740 | 2796 | 21 119 | 2994 | 24 162 |
| 1700 | 1793 | 13 288 | 2235 | 17 423 | 2234 | 14 083 | 2712 | 19 657 | 2995 | 22 149 | 3207 | 25 389 |
| 1800 | 1915 | 13 846 | 2382 | 18 237 | 2386 | 14 672 | 2891 | 20 574 | 3194 | 23 181 | 3420 | 26 618 |
| 1900 | 2037 | 14 405 | 2530 | 19 051 | 2538 | 15 260 | 3070 | 21 490 | 3393 | 24 212 | 3633 | 27 847 |
| 2000 | 2159 | 14 964 | 2677 | 19 865 | 2690 | 15 849 | 3249 | 22 407 | 3592 | 25 243 | 3846 | 29 075 |
| 2100 | 2281 | 15 523 | 2825 | 20 679 | 2842 | 16 438 | 3428 | 23 323 | 3791 | 26 274 | 4060 | 30 304 |
| 2200 | 2403 | 16 082 | 2972 | 21 493 | 2994 | 17 026 | 3607 | 24 239 | 3990 | 27 306 | 4273 | 31 533 |

Расположение теплообменников в конвекторах Элегант высотой 250 (сечение)

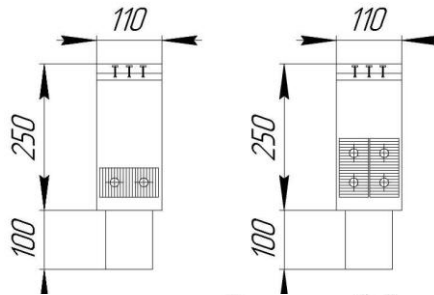

Расположение теплообменников в конвекторах Элегант высотой 400 (сечение)

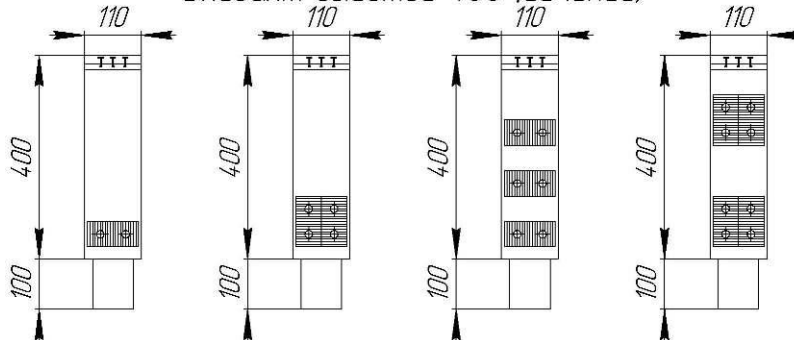

Любой цвет по RAL: **Стоимость = Цена из табл. + 20%**

Комбинированная покраска: **Стоимость = Цена из табл. + 25%**

Дополнительную комплектацию см. стр. 54

МЫ НАДЕЖНЫЕ ПАРТНЕРЫ!!!

Конвекторы Элегант мини

Конвекторы напольного и настенного исполнения с **медно-алюминиевым теплообменником** – отопительный прибор высшего класса. Благодаря небольшим размерам эстетично вписывается в интерьер современных помещений с высокими окнами и сплошными стеклянными стенами. Декоративный кожух с полимерным покрытием имеет в верхней части продольную профильную решетку для естественной конвекции, что обуславливает улучшенную циркуляцию воздуха и тем самым обеспечивается равномерный прогрев по всему объему отапливаемого помещения.

Для зданий, имеющих декоративные скругления стен, эркеры, изготавливаются конвекторы **Элегант мини R** радиусного исполнения. Радиус конвектора от 1000 мм и более (по осевой линии).

Конвекторы **Элегант мини** выпускаются с нижним подключением (боковое по заказу), внутренняя резьба G1/2". Все конвекторы комплектуются краном Маевского. Температура теплоносителя до 130°C, рабочее давление до 15 атм., испытательное давление 25 атм.

Мощность указана при значении температурного напора Δt_{70} .

| Ширина x высота | 130x80 | | 80x130 | | 130x130 | | 130x130 | | 180x130 | | 230x130 | |
|------------------------|--------------|------------------|--------------|------------------|--------------|------------------|--------------|------------------|--------------|------------------|--------------|------------------|
| Число теплообменников: | 1 | | 1 | | 1 | | 2 | | 3 | | 4 | |
| Длина, мм | Мощность, Вт | Цена с НДС, руб. | Мощность, Вт | Цена с НДС, руб. | Мощность, Вт | Цена с НДС, руб. | Мощность, Вт | Цена с НДС, руб. | Мощность, Вт | Цена с НДС, руб. | Мощность, Вт | Цена с НДС, руб. |
| 500 | 243 | 3 707 | 189 | 4 002 | 248 | 3 800 | 354 | 5 055 | 577 | 6 713 | 632 | 8 361 |
| 600 | 333 | 4 008 | 254 | 4 306 | 340 | 4 111 | 467 | 5 573 | 739 | 7 451 | 847 | 9 327 |
| 700 | 423 | 4 310 | 318 | 4 610 | 431 | 4 421 | 579 | 6 090 | 902 | 8 188 | 1061 | 10 292 |
| 800 | 513 | 4 611 | 382 | 4 913 | 523 | 4 731 | 692 | 6 608 | 1064 | 8 926 | 1275 | 11 257 |
| 900 | 603 | 4 912 | 446 | 5 217 | 615 | 5 042 | 804 | 7 125 | 1226 | 9 664 | 1490 | 12 222 |
| 1000 | 693 | 5 213 | 510 | 5 521 | 707 | 5 352 | 917 | 7 643 | 1389 | 10 402 | 1704 | 13 187 |
| 1100 | 783 | 5 515 | 575 | 5 824 | 799 | 5 662 | 1029 | 8 160 | 1551 | 11 140 | 1918 | 14 152 |
| 1200 | 873 | 5 816 | 639 | 6 128 | 890 | 5 973 | 1142 | 8 678 | 1714 | 11 878 | 2133 | 15 117 |
| 1300 | 963 | 6 117 | 703 | 6 432 | 982 | 6 283 | 1254 | 9 195 | 1876 | 12 616 | 2347 | 16 082 |
| 1400 | 1053 | 6 418 | 767 | 6 736 | 1074 | 6 593 | 1367 | 9 713 | 2039 | 13 354 | 2561 | 17 047 |
| 1500 | 1143 | 6 720 | 831 | 7 040 | 1166 | 6 904 | 1479 | 10 230 | 2201 | 14 092 | 2776 | 18 012 |
| 1600 | 1233 | 7 021 | 896 | 7 343 | 1258 | 7 214 | 1592 | 10 748 | 2364 | 14 830 | 2990 | 18 977 |
| 1700 | 1323 | 7 322 | 960 | 7 646 | 1349 | 7 524 | 1704 | 11 265 | 2526 | 15 568 | 3205 | 19 942 |
| 1800 | 1413 | 7 623 | 1024 | 7 950 | 1441 | 7 834 | 1817 | 11 783 | 2689 | 16 306 | 3419 | 20 907 |
| 1900 | 1503 | 7 925 | 1088 | 8 254 | 1533 | 8 145 | 1929 | 12 300 | 2851 | 17 044 | 3633 | 21 872 |
| 2000 | 1593 | 8 226 | 1152 | 8 558 | 1625 | 8 455 | 2042 | 12 818 | 3013 | 17 782 | 3848 | 22 837 |
| 2100 | 1683 | 8 527 | 1217 | 8 862 | 1717 | 8 765 | 2154 | 13 336 | 3176 | 18 520 | 4062 | 23 802 |
| 2200 | 1773 | 8 829 | 1281 | 9 166 | 1808 | 9 076 | 2267 | 13 853 | 3338 | 19 258 | 4276 | 24 767 |

Конвектор Элегант мини



Конвектор Элегант мини (вид сверху)



Расположение теплообменников в конвекторах Элегант мини (сечение)

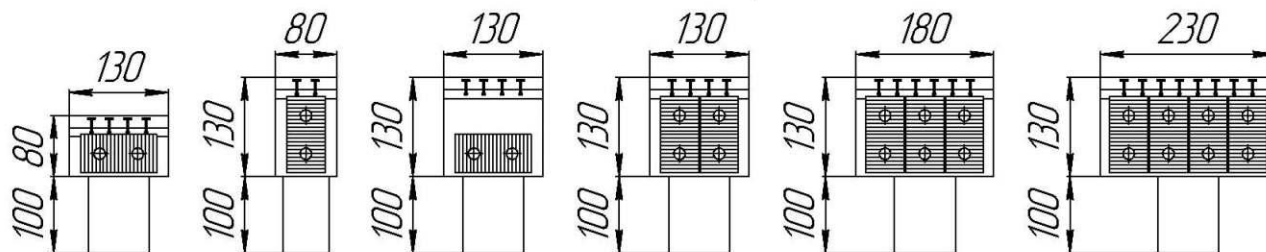

Радиусное исполнение: Стоимость = Цена из табл. x 2.
Любой цвет по RAL: Стоимость = Цена из табл. + 20%.
Дополнительную комплектацию см. стр. 54.

МЫ НАДЕЖНЫЕ ПАРТНЕРЫ!!!

Конвекторы Элегант плюс

Конвекторы **Элегант плюс** – приборы настенного и напольного исполнения с **медно-алюминиевыми теплообменниками** – это отопительные приборы высшего класса, исполненные в строгом европейском стиле, что позволяет гармонично вписать их в любой интерьер, использовать в самых смелых дизайнерских решениях.

Температура теплоносителя до 130°C, рабочее давление до 15 атм., испытательное давление 25 атм., присоединительная внутренняя резьба G1/2".

По заказу комплектация терморегулирующей арматурой и исполнение на регулируемых стойках. Все конвекторы комплектуются краном Маевского.

Мощность указана при значении температурного напора Δt_{70} .

| Ширина x высота, мм | 80x250 | | 130x250 | | | | 180x250 | | 230x250 | | | |
|-----------------------|--------------|------------------|--------------|------------------|--------------|------------------|--------------|------------------|--------------|------------------|--------------|------------------|
| | 1 | | 1 | | 2 | | 3 | | 4 | | 6 | |
| Число теплообменников | 1 | | 1 | | 2 | | 3 | | 4 | | 6 | |
| Длина, мм | Мощность, Вт | Цена с НДС, руб. | Мощность, Вт | Цена с НДС, руб. | Мощность, Вт | Цена с НДС, руб. | Мощность, Вт | Цена с НДС, руб. | Мощность, Вт | Цена с НДС, руб. | Мощность, Вт | Цена с НДС, руб. |
| 500 | 226 | 5 793 | 329 | 5 982 | 465 | 6 962 | 747 | 8 547 | 807 | 10 431 | 899 | 11 618 |
| 600 | 303 | 6 266 | 451 | 6 490 | 612 | 7 700 | 957 | 9 481 | 1080 | 11 636 | 1194 | 13 123 |
| 700 | 379 | 6 738 | 573 | 6 998 | 760 | 8 441 | 1168 | 10 415 | 1354 | 12 840 | 1488 | 14 629 |
| 800 | 456 | 7 211 | 695 | 7 506 | 907 | 9 181 | 1378 | 11 350 | 1627 | 14 044 | 1783 | 16 134 |
| 900 | 532 | 7 684 | 817 | 8 015 | 1055 | 9 920 | 1589 | 12 284 | 1901 | 15 248 | 2078 | 17 640 |
| 1000 | 609 | 8 157 | 939 | 8 523 | 1202 | 10 660 | 1799 | 13 219 | 2174 | 16 453 | 2372 | 19 145 |
| 1100 | 686 | 8 630 | 1061 | 9 031 | 1350 | 11 400 | 2009 | 14 153 | 2448 | 17 657 | 2667 | 20 651 |
| 1200 | 762 | 9 102 | 1183 | 9 539 | 1497 | 12 140 | 2220 | 15 087 | 2721 | 18 861 | 2962 | 22 156 |
| 1300 | 839 | 9 575 | 1305 | 10 047 | 1645 | 12 879 | 2430 | 16 022 | 2995 | 20 066 | 3256 | 23 662 |
| 1400 | 915 | 10 048 | 1427 | 10 555 | 1792 | 13 620 | 2641 | 16 957 | 3268 | 21 270 | 3551 | 25 167 |
| 1500 | 992 | 10 521 | 1549 | 11 063 | 1940 | 14 360 | 2851 | 17 892 | 3542 | 22 474 | 3846 | 26 673 |
| 1600 | 1069 | 10 993 | 1671 | 11 571 | 2087 | 15 099 | 3061 | 18 825 | 3815 | 23 680 | 4141 | 28 178 |
| 1700 | 1145 | 11 466 | 1793 | 12 080 | 2235 | 15 839 | 3272 | 19 760 | 4089 | 24 884 | 4435 | 29 684 |
| 1800 | 1222 | 11 939 | 1915 | 12 588 | 2382 | 16 579 | 3482 | 20 695 | 4362 | 26 088 | 4730 | 31 189 |
| 1900 | 1298 | 12 412 | 2037 | 13 096 | 2530 | 17 319 | 3693 | 21 629 | 4636 | 27 292 | 5025 | 32 695 |
| 2000 | 1375 | 12 885 | 2159 | 13 604 | 2677 | 18 058 | 3903 | 22 563 | 4909 | 28 497 | 5319 | 34 200 |
| 2100 | 1452 | 13 357 | 2281 | 14 112 | 2825 | 18 798 | 4113 | 23 498 | 5183 | 29 701 | 5614 | 35 706 |
| 2200 | 1528 | 13 830 | 2403 | 14 620 | 2972 | 19 539 | 4324 | 24 432 | 5456 | 30 905 | 5909 | 37 211 |

Расположение теплообменников в конвекторах Элегант плюс высотой 250 (сечение)

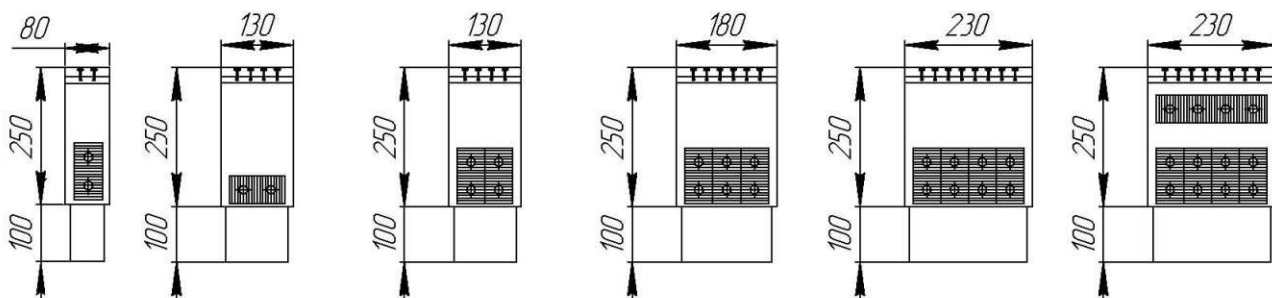

Любой цвет по RAL: Стоимость = Цена из табл. + 20%.
Дополнительную комплектацию см. стр. 54.

МЫ НАДЕЖНЫЕ ПАРТНЕРЫ!!!

| Ширина x высота | 80x400 | | 130x400 | | | | | | | | 180x400 | | | |
|-----------------------|--------------|------------------|--------------|------------------|--------------|------------------|--------------|------------------|--------------|------------------|--------------|------------------|--------------|------------------|
| Число теплообменников | 1 | | 1 | | 2 | | 3 | | 4 | | 3 | | 6 | |
| Длина, мм | Мощность, Вт | Цена с НДС, руб. | Мощность, Вт | Цена с НДС, руб. | Мощность, Вт | Цена с НДС, руб. | Мощность, Вт | Цена с НДС, руб. | Мощность, Вт | Цена с НДС, руб. | Мощность, Вт | Цена с НДС, руб. | Мощность, Вт | Цена с НДС, руб. |
| 500 | 248 | 5 953 | 410 | 6 467 | 564 | 7 871 | 607 | 8 888 | 650 | 9 680 | 906 | 9 882 | 905 | 12 850 |
| 600 | 332 | 6 425 | 562 | 7 005 | 743 | 8 704 | 806 | 9 826 | 863 | 10 797 | 1161 | 10 948 | 1197 | 14 494 |
| 700 | 416 | 6 896 | 714 | 7 544 | 922 | 9 537 | 1005 | 10 764 | 1076 | 11 913 | 1416 | 12 015 | 1489 | 16 138 |
| 800 | 500 | 7 368 | 866 | 8 082 | 1101 | 10 371 | 1204 | 11 700 | 1289 | 13 030 | 1672 | 13 081 | 1781 | 17 782 |
| 900 | 584 | 7 840 | 1018 | 8 621 | 1280 | 11 204 | 1403 | 12 638 | 1502 | 14 147 | 1927 | 14 148 | 2073 | 19 425 |
| 1000 | 668 | 8 312 | 1170 | 9 159 | 1459 | 12 037 | 1602 | 13 576 | 1715 | 15 264 | 2182 | 15 216 | 2365 | 21 069 |
| 1100 | 752 | 8 784 | 1322 | 9 697 | 1638 | 12 870 | 1801 | 14 512 | 1929 | 16 380 | 2437 | 16 282 | 2657 | 22 712 |
| 1200 | 836 | 9 256 | 1474 | 10 236 | 1817 | 13 704 | 2000 | 15 450 | 2142 | 17 498 | 2692 | 17 349 | 2949 | 24 355 |
| 1300 | 920 | 9 728 | 1626 | 10 774 | 1996 | 14 537 | 2199 | 16 387 | 2355 | 18 614 | 2948 | 18 415 | 3241 | 25 999 |
| 1400 | 1004 | 10 199 | 1778 | 11 313 | 2175 | 15 370 | 2398 | 17 324 | 2568 | 19 731 | 3203 | 19 482 | 3533 | 27 643 |
| 1500 | 1088 | 10 671 | 1930 | 11 851 | 2354 | 16 203 | 2597 | 18 262 | 2781 | 20 848 | 3458 | 20 548 | 3825 | 29 287 |
| 1600 | 1172 | 11 143 | 2082 | 12 389 | 2533 | 17 037 | 2796 | 19 199 | 2994 | 21 965 | 3713 | 21 616 | 4117 | 30 930 |
| 1700 | 1256 | 11 615 | 2234 | 12 928 | 2712 | 17 870 | 2995 | 20 136 | 3207 | 23 081 | 3968 | 22 683 | 4409 | 32 574 |
| 1800 | 1340 | 12 087 | 2386 | 13 466 | 2891 | 18 703 | 3194 | 21 074 | 3420 | 24 198 | 4224 | 23 749 | 4701 | 34 218 |
| 1900 | 1424 | 12 559 | 2538 | 14 005 | 3070 | 19 536 | 3393 | 22 011 | 3633 | 25 315 | 4479 | 24 816 | 4993 | 35 861 |
| 2000 | 1508 | 13 031 | 2690 | 14 543 | 3249 | 20 370 | 3592 | 22 948 | 3846 | 26 432 | 4734 | 25 883 | 5285 | 37 505 |
| 2100 | 1592 | 13 503 | 2842 | 15 081 | 3428 | 21 203 | 3791 | 23 886 | 4060 | 27 548 | 4989 | 26 949 | 5577 | 39 148 |
| 2200 | 1676 | 13 974 | 2994 | 15 620 | 3607 | 22 036 | 3990 | 24 823 | 4273 | 28 666 | 5244 | 28 017 | 5869 | 40 791 |

| Ширина x высота | 230x400 | | | | | |
|-----------------------|--------------|------------------|--------------|------------------|--------------|------------------|
| Число теплообменников | 4 | | 6 | | 8 | |
| Длина, мм | Мощность, Вт | Цена с НДС, руб. | Мощность, Вт | Цена с НДС, руб. | Мощность, Вт | Цена с НДС, руб. |
| 500 | 975 | 12 117 | 1071 | 13 191 | 1090 | 14 999 |
| 600 | 1305 | 13 491 | 1422 | 14 873 | 1460 | 17 006 |
| 700 | 1635 | 14 866 | 1773 | 16 556 | 1829 | 19 013 |
| 800 | 1966 | 16 240 | 2124 | 18 238 | 2199 | 21 020 |
| 900 | 2296 | 17 612 | 2475 | 19 919 | 2568 | 23 027 |
| 1000 | 2627 | 18 987 | 2826 | 21 602 | 2938 | 25 034 |
| 1100 | 2957 | 20 361 | 3177 | 23 284 | 3307 | 27 041 |
| 1200 | 3287 | 21 735 | 3528 | 24 967 | 3677 | 29 048 |
| 1300 | 3618 | 23 109 | 3879 | 26 649 | 4046 | 31 056 |
| 1400 | 3948 | 24 482 | 4230 | 28 332 | 4416 | 33 062 |
| 1500 | 4279 | 25 856 | 4581 | 30 014 | 4785 | 35 069 |
| 1600 | 4609 | 27 230 | 4932 | 31 696 | 5155 | 37 076 |
| 1700 | 4939 | 28 604 | 5283 | 33 379 | 5524 | 39 083 |
| 1800 | 5270 | 29 978 | 5634 | 35 061 | 5894 | 41 090 |
| 1900 | 5600 | 31 351 | 5985 | 36 743 | 6263 | 43 097 |
| 2000 | 5931 | 32 725 | 6336 | 38 425 | 6633 | 45 104 |
| 2100 | 6261 | 34 099 | 6687 | 40 108 | 7002 | 47 111 |
| 2200 | 6591 | 35 473 | 7038 | 41 790 | 7372 | 49 118 |

Расположение теплообменников в конвекторах Элегант плюс высотой 400 (сечение)

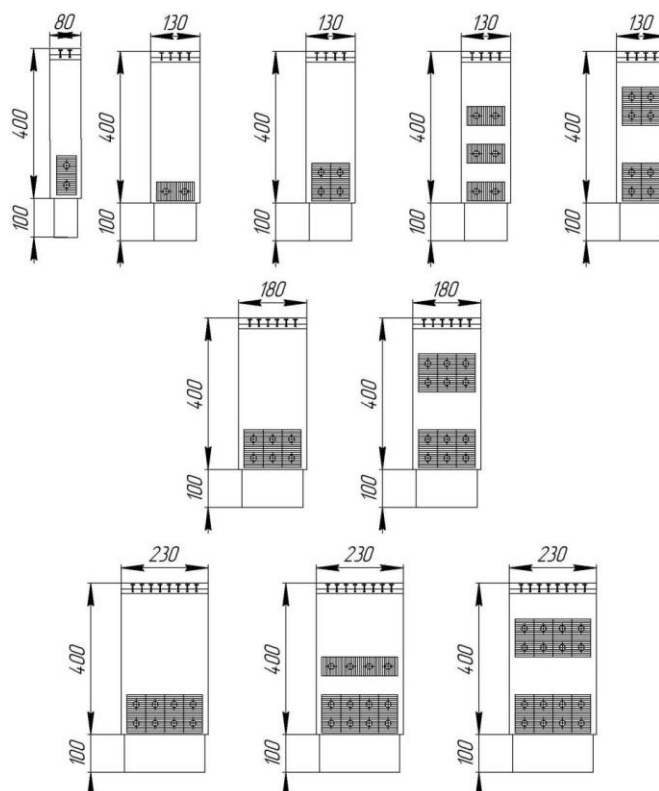

Любой цвет по RAL: Стоимость = Цена из табл. + 20%.
 Дополнительную комплектацию см. стр. 54.

МЫ НАДЕЖНЫЕ ПАРТНЕРЫ !!!

| Ширина x высота | 130x500 | | | | | | | | 180x500 | | | |
|-----------------------|--------------|------------------|--------------|------------------|--------------|------------------|--------------|------------------|--------------|------------------|--------------|------------------|
| | 1 | | 2 | | 3 | | 4 | | 3 | | 6 | |
| Число теплообменников | | | | | | | | | | | | |
| Длина, мм | Мощность, Вт | Цена с НДС, руб. | Мощность, Вт | Цена с НДС, руб. | Мощность, Вт | Цена с НДС, руб. | Мощность, Вт | Цена с НДС, руб. | Мощность, Вт | Цена с НДС, руб. | Мощность, Вт | Цена с НДС, руб. |
| 500 | 451 | 6 710 | 610 | 8 089 | 644 | 9 009 | 689 | 9 804 | 983 | 10 515 | 969 | 12 983 |
| 600 | 618 | 7 268 | 804 | 8 939 | 855 | 9 952 | 915 | 10 925 | 1260 | 11 595 | 1281 | 14 626 |
| 700 | 785 | 7 826 | 998 | 9 788 | 1066 | 10 894 | 1141 | 12 047 | 1537 | 12 676 | 1594 | 16 268 |
| 800 | 952 | 8 384 | 1192 | 10 638 | 1277 | 11 837 | 1367 | 13 168 | 1814 | 13 755 | 1906 | 17 911 |
| 900 | 1119 | 8 942 | 1386 | 11 488 | 1488 | 12 780 | 1593 | 14 290 | 2091 | 14 835 | 2219 | 19 554 |
| 1000 | 1286 | 9 500 | 1579 | 12 338 | 1699 | 13 722 | 1819 | 15 411 | 2368 | 15 915 | 2531 | 21 197 |
| 1100 | 1453 | 10 058 | 1773 | 13 187 | 1910 | 14 665 | 2045 | 16 532 | 2645 | 16 994 | 2844 | 22 839 |
| 1200 | 1620 | 10 616 | 1967 | 14 037 | 2121 | 15 608 | 2271 | 17 654 | 2922 | 18 074 | 3156 | 24 482 |
| 1300 | 1787 | 11 174 | 2161 | 14 887 | 2332 | 16 550 | 2497 | 18 775 | 3199 | 19 155 | 3469 | 26 125 |
| 1400 | 1954 | 11 732 | 2355 | 15 736 | 2543 | 17 493 | 2723 | 19 897 | 3476 | 20 235 | 3781 | 27 767 |
| 1500 | 2121 | 12 291 | 2548 | 16 586 | 2754 | 18 436 | 2949 | 21 018 | 3753 | 21 315 | 4094 | 29 410 |
| 1600 | 2288 | 12 849 | 2742 | 17 436 | 2965 | 19 378 | 3175 | 22 139 | 4030 | 22 394 | 4406 | 31 053 |
| 1700 | 2455 | 13 407 | 2936 | 18 286 | 3176 | 20 321 | 3401 | 23 261 | 4307 | 23 474 | 4719 | 32 695 |
| 1800 | 2622 | 13 965 | 3130 | 19 135 | 3387 | 21 264 | 3627 | 24 382 | 4584 | 24 554 | 5031 | 34 338 |
| 1900 | 2789 | 14 523 | 3324 | 19 985 | 3598 | 22 206 | 3853 | 25 504 | 4861 | 25 635 | 5344 | 35 981 |
| 2000 | 2956 | 15 081 | 3517 | 20 835 | 3809 | 23 149 | 4079 | 26 625 | 5138 | 26 715 | 5656 | 37 624 |
| 2100 | 3123 | 15 639 | 3711 | 21 685 | 4020 | 24 091 | 4305 | 27 746 | 5415 | 27 794 | 5969 | 39 266 |
| 2200 | 3290 | 16 197 | 3905 | 22 534 | 4231 | 25 034 | 4531 | 28 868 | 5692 | 28 874 | 6281 | 40 909 |

| Ширина x высота | 230x500 | | | | | |
|-----------------------|--------------|------------------|--------------|------------------|--------------|------------------|
| | 4 | | 6 | | 8 | |
| Число теплообменников | | | | | | |
| Длина, мм | Мощность, Вт | Цена с НДС, руб. | Мощность, Вт | Цена с НДС, руб. | Мощность, Вт | Цена с НДС, руб. |
| 500 | 1061 | 12 227 | 1157 | 13 320 | 1173 | 15 160 |
| 600 | 1420 | 13 602 | 1537 | 15 001 | 1570 | 17 169 |
| 700 | 1780 | 14 977 | 1916 | 16 682 | 1968 | 19 178 |
| 800 | 2139 | 16 352 | 2296 | 18 363 | 2365 | 21 187 |
| 900 | 2499 | 17 727 | 2675 | 20 044 | 2763 | 23 196 |
| 1000 | 2858 | 19 102 | 3055 | 21 724 | 3160 | 25 205 |
| 1100 | 3218 | 20 477 | 3434 | 23 405 | 3558 | 27 214 |
| 1200 | 3577 | 21 852 | 3814 | 25 086 | 3955 | 29 223 |
| 1300 | 3937 | 23 227 | 4193 | 26 767 | 4353 | 31 232 |
| 1400 | 4296 | 24 602 | 4573 | 28 448 | 4750 | 33 241 |
| 1500 | 4656 | 25 977 | 4952 | 30 128 | 5148 | 35 249 |
| 1600 | 5015 | 27 352 | 5332 | 31 809 | 5545 | 37 258 |
| 1700 | 5375 | 28 727 | 5711 | 33 490 | 5943 | 39 267 |
| 1800 | 5734 | 30 102 | 6091 | 35 171 | 6340 | 41 276 |
| 1900 | 6094 | 31 477 | 6470 | 36 852 | 6738 | 43 285 |
| 2000 | 6453 | 32 852 | 6850 | 38 532 | 7135 | 45 294 |
| 2100 | 6813 | 34 227 | 7229 | 40 213 | 7533 | 47 303 |
| 2200 | 7172 | 35 602 | 7609 | 41 894 | 7930 | 49 312 |

Расположение теплообменников в конвекторах Элегант плюс высотой 500 (сечение)

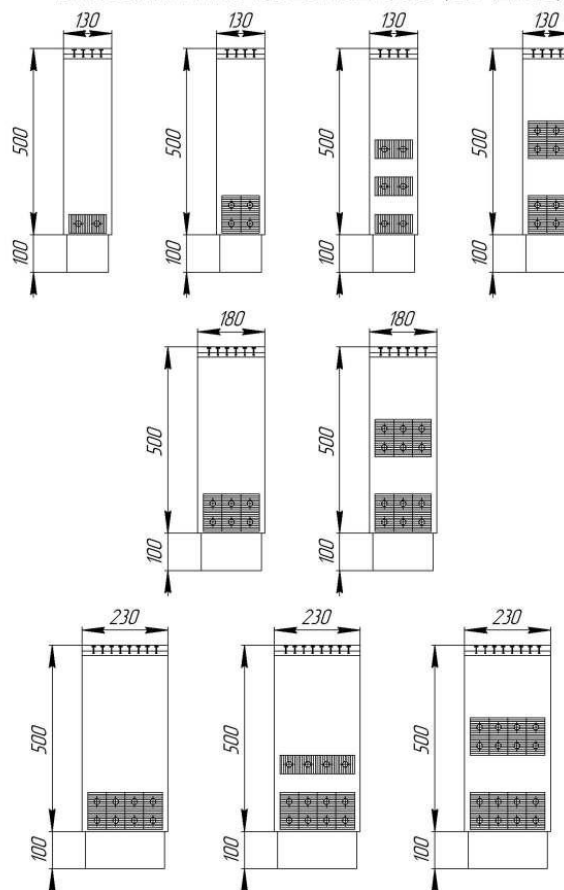

Любой цвет по RAL: Стоимость = Цена из табл. + 20%.
 Дополнительную комплектацию см. стр. 54.

МЫ НАДЕЖНЫЕ ПАРТНЕРЫ !!!

| Ширина x высота | 130x600 | | | | | | | | 180x600 | | | |
|-----------------------|--------------|------------------|--------------|------------------|--------------|------------------|--------------|------------------|--------------|------------------|--------------|------------------|
| Число теплообменников | 1 | | 2 | | 3 | | 4 | | 3 | | 6 | |
| Длина, мм | Мощность, Вт | Цена с НДС, руб. | Мощность, Вт | Цена с НДС, руб. | Мощность, Вт | Цена с НДС, руб. | Мощность, Вт | Цена с НДС, руб. | Мощность, Вт | Цена с НДС, руб. | Мощность, Вт | Цена с НДС, руб. |
| 500 | 483 | 6 903 | 647 | 8 271 | 680 | 9 131 | 727 | 9 930 | 1044 | 10 581 | 1031 | 13 115 |
| 600 | 662 | 7 476 | 853 | 9 130 | 903 | 10 079 | 966 | 11 055 | 1339 | 11 661 | 1363 | 14 756 |
| 700 | 841 | 8 049 | 1058 | 9 990 | 1126 | 11 027 | 1204 | 12 181 | 1633 | 12 741 | 1696 | 16 398 |
| 800 | 1020 | 8 622 | 1264 | 10 849 | 1349 | 11 975 | 1443 | 13 307 | 1927 | 13 821 | 2028 | 18 040 |
| 900 | 1199 | 9 196 | 1469 | 11 708 | 1572 | 12 922 | 1681 | 14 433 | 2221 | 14 901 | 2361 | 19 681 |
| 1000 | 1378 | 9 769 | 1675 | 12 567 | 1795 | 13 870 | 1920 | 15 559 | 2515 | 15 982 | 2693 | 21 323 |
| 1100 | 1557 | 10 342 | 1880 | 13 426 | 2018 | 14 818 | 2158 | 16 685 | 2810 | 17 062 | 3026 | 22 965 |
| 1200 | 1736 | 10 915 | 2086 | 14 285 | 2241 | 15 766 | 2397 | 17 811 | 3104 | 18 142 | 3358 | 24 607 |
| 1300 | 1915 | 11 488 | 2291 | 15 144 | 2464 | 16 714 | 2635 | 18 937 | 3398 | 19 222 | 3691 | 26 248 |
| 1400 | 2094 | 12 061 | 2497 | 16 003 | 2687 | 17 662 | 2874 | 20 063 | 3692 | 20 302 | 4023 | 27 890 |
| 1500 | 2273 | 12 635 | 2702 | 16 862 | 2910 | 18 610 | 3112 | 21 189 | 3986 | 21 382 | 4356 | 29 532 |
| 1600 | 2452 | 13 208 | 2908 | 17 721 | 3133 | 19 558 | 3351 | 22 314 | 4281 | 22 462 | 4688 | 31 173 |
| 1700 | 2631 | 13 781 | 3113 | 18 581 | 3356 | 20 505 | 3589 | 23 440 | 4575 | 23 542 | 5021 | 32 815 |
| 1800 | 2810 | 14 354 | 3319 | 19 440 | 3579 | 21 453 | 3828 | 24 566 | 4869 | 24 622 | 5353 | 34 457 |
| 1900 | 2989 | 14 927 | 3524 | 20 299 | 3802 | 22 401 | 4066 | 25 692 | 5163 | 25 702 | 5686 | 36 098 |
| 2000 | 3168 | 15 501 | 3730 | 21 158 | 4025 | 23 349 | 4305 | 26 818 | 5457 | 26 783 | 6018 | 37 740 |
| 2100 | 3347 | 16 074 | 3935 | 22 017 | 4248 | 24 297 | 4543 | 27 944 | 5752 | 27 863 | 6351 | 39 382 |
| 2200 | 3526 | 16 647 | 4141 | 22 876 | 4471 | 25 245 | 4782 | 29 070 | 6046 | 28 943 | 6683 | 41 024 |

| Ширина x высота | 230x600 | | | | | |
|-----------------------|--------------|------------------|--------------|------------------|--------------|------------------|
| Число теплообменников | 4 | | 6 | | 8 | |
| Длина, мм | Мощность, Вт | Цена с НДС, руб. | Мощность, Вт | Цена с НДС, руб. | Мощность, Вт | Цена с НДС, руб. |
| 500 | 1131 | 12 337 | 1237 | 13 450 | 1255 | 15 322 |
| 600 | 1515 | 13 713 | 1642 | 15 130 | 1681 | 17 333 |
| 700 | 1898 | 15 089 | 2048 | 16 809 | 2106 | 19 344 |
| 800 | 2282 | 16 466 | 2453 | 18 488 | 2532 | 21 354 |
| 900 | 2665 | 17 842 | 2859 | 20 167 | 2957 | 23 365 |
| 1000 | 3049 | 19 218 | 3264 | 21 846 | 3383 | 25 376 |
| 1100 | 3432 | 20 594 | 3670 | 23 526 | 3808 | 27 387 |
| 1200 | 3816 | 21 970 | 4075 | 25 205 | 4234 | 29 398 |
| 1300 | 4199 | 23 347 | 4481 | 26 884 | 4659 | 31 408 |
| 1400 | 4583 | 24 723 | 4886 | 28 563 | 5085 | 33 419 |
| 1500 | 4966 | 26 099 | 5292 | 30 242 | 5510 | 35 430 |
| 1600 | 5350 | 27 475 | 5697 | 31 922 | 5936 | 37 441 |
| 1700 | 5733 | 28 851 | 6103 | 33 601 | 6361 | 39 452 |
| 1800 | 6117 | 30 228 | 6508 | 35 280 | 6787 | 41 462 |
| 1900 | 6500 | 31 604 | 6914 | 36 959 | 7212 | 43 473 |
| 2000 | 6884 | 32 980 | 7319 | 38 638 | 7638 | 45 484 |
| 2100 | 7267 | 34 356 | 7725 | 40 318 | 8063 | 47 495 |
| 2200 | 7651 | 35 732 | 8130 | 41 997 | 8489 | 49 506 |

Расположение теплообменников в конвекторах Элегант плюс высотой 600 (сечение)

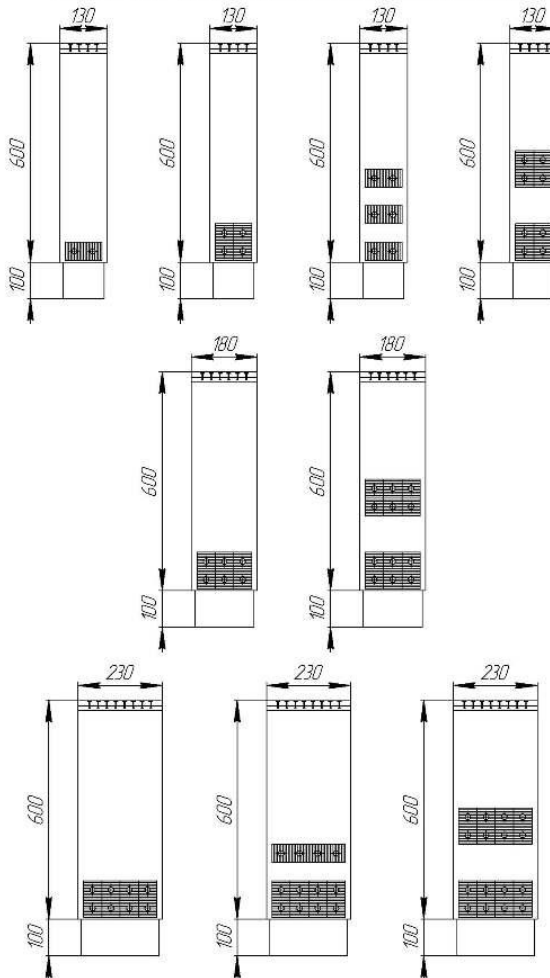

Любой цвет по RAL: Стоимость = Цена из табл. + 20%.
 Дополнительную комплектацию см. стр. 54.

МЫ НАДЕЖНЫЕ ПАРТНЕРЫ!!!

| Ширина x высота | 130x700 | | | | | | | | 180x700 | | | |
|-----------------------|--------------|------------------|--------------|------------------|--------------|------------------|--------------|------------------|--------------|------------------|--------------|------------------|
| Число теплообменников | 1 | | 2 | | 3 | | 4 | | 3 | | 6 | |
| Длина, мм | Мощность, Вт | Цена с НДС, руб. | Мощность, Вт | Цена с НДС, руб. | Мощность, Вт | Цена с НДС, руб. | Мощность, Вт | Цена с НДС, руб. | Мощность, Вт | Цена с НДС, руб. | Мощность, Вт | Цена с НДС, руб. |
| 500 | 508 | 7 060 | 677 | 8 434 | 715 | 9 252 | 766 | 10 055 | 1096 | 10 646 | 1091 | 13 246 |
| 600 | 696 | 7 648 | 891 | 9 302 | 950 | 10 205 | 1017 | 11 186 | 1405 | 11 727 | 1443 | 14 887 |
| 700 | 884 | 8 237 | 1106 | 10 171 | 1184 | 11 158 | 1268 | 12 316 | 1714 | 12 807 | 1795 | 16 528 |
| 800 | 1072 | 8 825 | 1321 | 11 039 | 1419 | 12 112 | 1519 | 13 447 | 2023 | 13 887 | 2147 | 18 169 |
| 900 | 1260 | 9 413 | 1536 | 11 907 | 1653 | 13 065 | 1770 | 14 577 | 2331 | 14 968 | 2499 | 19 809 |
| 1000 | 1448 | 10 002 | 1751 | 12 775 | 1888 | 14 018 | 2021 | 15 708 | 2640 | 16 048 | 2851 | 21 450 |
| 1100 | 1636 | 10 590 | 1965 | 13 643 | 2122 | 14 971 | 2272 | 16 838 | 2949 | 17 128 | 3203 | 23 091 |
| 1200 | 1824 | 11 178 | 2180 | 14 511 | 2357 | 15 924 | 2523 | 17 969 | 3258 | 18 209 | 3555 | 24 732 |
| 1300 | 2012 | 11 767 | 2395 | 15 379 | 2591 | 16 878 | 2774 | 19 099 | 3567 | 19 289 | 3907 | 26 373 |
| 1400 | 2200 | 12 355 | 2610 | 16 247 | 2826 | 17 831 | 3025 | 20 230 | 3875 | 20 369 | 4259 | 28 013 |
| 1500 | 2388 | 12 943 | 2825 | 17 115 | 3060 | 18 784 | 3276 | 21 360 | 4184 | 21 449 | 4611 | 29 654 |
| 1600 | 2576 | 13 532 | 3039 | 17 983 | 3295 | 19 737 | 3527 | 22 491 | 4493 | 22 530 | 4963 | 31 295 |
| 1700 | 2764 | 14 120 | 3254 | 18 851 | 3529 | 20 691 | 3778 | 23 621 | 4802 | 23 610 | 5315 | 32 936 |
| 1800 | 2952 | 14 708 | 3469 | 19 719 | 3764 | 21 644 | 4029 | 24 752 | 5111 | 24 690 | 5667 | 34 577 |
| 1900 | 3140 | 15 297 | 3684 | 20 588 | 3998 | 22 597 | 4280 | 25 882 | 5419 | 25 771 | 6019 | 36 217 |
| 2000 | 3328 | 15 885 | 3899 | 21 456 | 4233 | 23 550 | 4531 | 27 013 | 5728 | 26 851 | 6371 | 37 858 |
| 2100 | 3516 | 16 473 | 4113 | 22 324 | 4467 | 24 504 | 4782 | 28 143 | 6037 | 27 931 | 6723 | 39 499 |
| 2200 | 3704 | 17 062 | 4328 | 23 192 | 4702 | 25 457 | 5033 | 29 274 | 6346 | 29 012 | 7075 | 41 140 |

| Ширина x высота | 230x700 | | | | | |
|-----------------------|--------------|------------------|--------------|------------------|--------------|------------------|
| Число теплообменников | 4 | | 6 | | 8 | |
| Длина, мм | Мощность, Вт | Цена с НДС, руб. | Мощность, Вт | Цена с НДС, руб. | Мощность, Вт | Цена с НДС, руб. |
| 500 | 1186 | 12 447 | 1306 | 13 580 | 1335 | 15 483 |
| 600 | 1589 | 13 824 | 1735 | 15 258 | 1788 | 17 496 |
| 700 | 1991 | 15 202 | 2163 | 16 935 | 2240 | 19 508 |
| 800 | 2393 | 16 579 | 2591 | 18 613 | 2693 | 21 521 |
| 900 | 2795 | 17 956 | 3020 | 20 290 | 3146 | 23 533 |
| 1000 | 3197 | 19 334 | 3448 | 21 968 | 3598 | 25 546 |
| 1100 | 3600 | 20 711 | 3876 | 23 645 | 4051 | 27 559 |
| 1200 | 4002 | 22 088 | 4304 | 25 323 | 4503 | 29 571 |
| 1300 | 4404 | 23 465 | 4733 | 27 000 | 4956 | 31 584 |
| 1400 | 4806 | 24 843 | 5161 | 28 678 | 5409 | 33 596 |
| 1500 | 5208 | 26 220 | 5589 | 30 355 | 5861 | 35 609 |
| 1600 | 5611 | 27 597 | 6018 | 32 033 | 6314 | 37 622 |
| 1700 | 6013 | 28 975 | 6446 | 33 710 | 6766 | 39 634 |
| 1800 | 6415 | 30 352 | 6874 | 35 388 | 7219 | 41 647 |
| 1900 | 6817 | 31 729 | 7303 | 37 065 | 7672 | 43 659 |
| 2000 | 7219 | 33 107 | 7731 | 38 743 | 8124 | 45 672 |
| 2100 | 7622 | 34 484 | 8159 | 40 420 | 8577 | 47 685 |
| 2200 | 8024 | 35 861 | 8587 | 42 098 | 9029 | 49 697 |

Расположение теплообменников в конвекторах Элегант плюс высотой 700 (сечение)

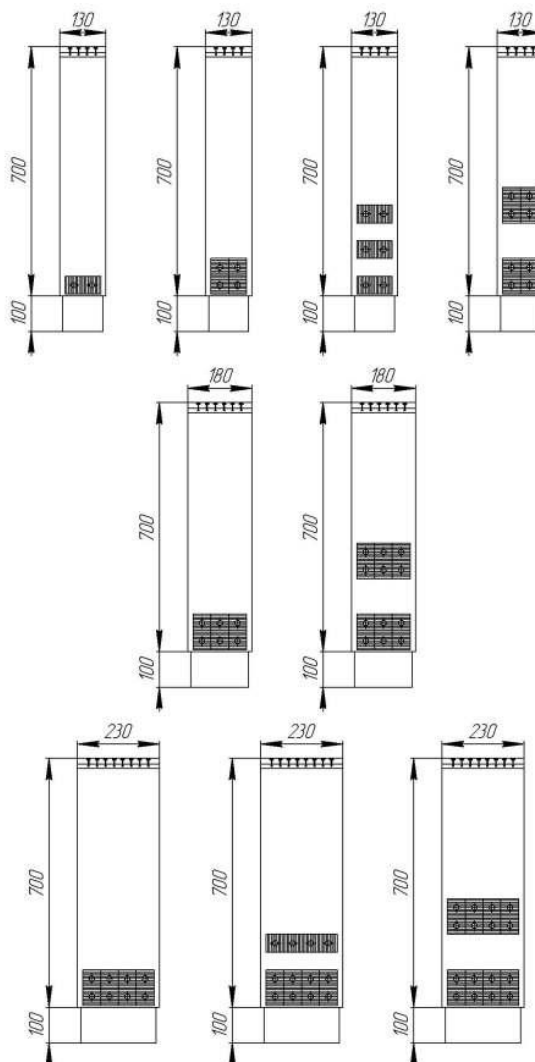

Любой цвет по RAL: Стоимость = Цена из табл. + 20%.
 Дополнительную комплектацию см. стр. 54.

МЫ НАДЕЖНЫЕ ПАРТНЕРЫ !!!

| Ширина х высота | 130x900 | | | | | | | | 180x900 | | | |
|-----------------------|--------------|------------------|--------------|------------------|--------------|------------------|--------------|------------------|--------------|------------------|--------------|------------------|
| | 1 | | 2 | | 3 | | 4 | | 3 | | 6 | |
| Число теплообменников | Мощность, Вт | Цена с НДС, руб. | Мощность, Вт | Цена с НДС, руб. | Мощность, Вт | Цена с НДС, руб. | Мощность, Вт | Цена с НДС, руб. | Мощность, Вт | Цена с НДС, руб. | Мощность, Вт | Цена с НДС, руб. |
| 500 | 540 | 7 368 | 727 | 8 767 | 782 | 9 495 | 839 | 10 306 | 1173 | 10 778 | 1203 | 13 509 |
| 600 | 740 | 7 986 | 958 | 9 653 | 1039 | 10 458 | 1114 | 11 445 | 1504 | 11 859 | 1591 | 15 148 |
| 700 | 940 | 8 605 | 1189 | 10 538 | 1295 | 11 422 | 1389 | 12 586 | 1834 | 12 939 | 1979 | 16 787 |
| 800 | 1140 | 9 223 | 1420 | 11 424 | 1552 | 12 386 | 1664 | 13 725 | 2165 | 14 019 | 2367 | 18 427 |
| 900 | 1340 | 9 841 | 1651 | 12 310 | 1808 | 13 350 | 1939 | 14 865 | 2495 | 15 100 | 2755 | 20 066 |
| 1000 | 1540 | 10 459 | 1882 | 13 196 | 2065 | 14 313 | 2214 | 16 004 | 2826 | 16 180 | 3143 | 21 705 |
| 1100 | 1740 | 11 078 | 2113 | 14 081 | 2321 | 15 277 | 2489 | 17 144 | 3156 | 17 261 | 3531 | 23 344 |
| 1200 | 1940 | 11 696 | 2344 | 14 967 | 2578 | 16 242 | 2764 | 18 284 | 3487 | 18 341 | 3919 | 24 983 |
| 1300 | 2140 | 12 314 | 2575 | 15 853 | 2834 | 17 206 | 3039 | 19 423 | 3817 | 19 422 | 4307 | 26 622 |
| 1400 | 2340 | 12 932 | 2805 | 16 739 | 3091 | 18 169 | 3314 | 20 564 | 4148 | 20 502 | 4695 | 28 261 |
| 1500 | 2540 | 13 550 | 3036 | 17 625 | 3347 | 19 133 | 3589 | 21 703 | 4478 | 21 582 | 5083 | 29 900 |
| 1600 | 2740 | 14 169 | 3267 | 18 510 | 3604 | 20 097 | 3864 | 22 842 | 4809 | 22 663 | 5471 | 31 539 |
| 1700 | 2940 | 14 787 | 3498 | 19 396 | 3860 | 21 061 | 4139 | 23 982 | 5139 | 23 743 | 5859 | 33 178 |
| 1800 | 3140 | 15 405 | 3729 | 20 282 | 4117 | 22 024 | 4414 | 25 122 | 5470 | 24 824 | 6247 | 34 818 |
| 1900 | 3340 | 16 023 | 3960 | 21 168 | 4373 | 22 988 | 4689 | 26 262 | 5800 | 25 904 | 6635 | 36 457 |
| 2000 | 3540 | 16 642 | 4191 | 22 053 | 4630 | 23 952 | 4964 | 27 401 | 6131 | 26 985 | 7023 | 38 096 |
| 2100 | 3740 | 17 260 | 4422 | 22 939 | 4886 | 24 916 | 5239 | 28 541 | 6461 | 28 065 | 7411 | 39 735 |
| 2200 | 3940 | 17 878 | 4653 | 23 825 | 5143 | 25 880 | 5514 | 29 681 | 6792 | 29 145 | 7799 | 41 374 |

| Ширина х высота | 230x900 | | | | | |
|-----------------------|--------------|------------------|--------------|------------------|--------------|------------------|
| | 4 | | 6 | | 8 | |
| Число теплообменников | Мощность, Вт | Цена с НДС, руб. | Мощность, Вт | Цена с НДС, руб. | Мощность, Вт | Цена с НДС, руб. |
| 500 | 1269 | 12 668 | 1424 | 13 840 | 1480 | 15 806 |
| 600 | 1700 | 14 048 | 1891 | 15 514 | 1981 | 17 822 |
| 700 | 2130 | 15 427 | 2358 | 17 189 | 2483 | 19 839 |
| 800 | 2560 | 16 807 | 2825 | 18 863 | 2985 | 21 855 |
| 900 | 2991 | 18 186 | 3292 | 20 537 | 3486 | 23 872 |
| 1000 | 3421 | 19 566 | 3759 | 22 212 | 3988 | 25 888 |
| 1100 | 3851 | 20 946 | 4226 | 23 886 | 4489 | 27 904 |
| 1200 | 4281 | 22 325 | 4693 | 25 560 | 4991 | 29 921 |
| 1300 | 4712 | 23 705 | 5160 | 27 234 | 5493 | 31 937 |
| 1400 | 5142 | 25 084 | 5627 | 28 909 | 5994 | 33 954 |
| 1500 | 5572 | 26 464 | 6094 | 30 583 | 6496 | 35 970 |
| 1600 | 6003 | 27 844 | 6561 | 32 257 | 6997 | 37 986 |
| 1700 | 6433 | 29 223 | 7028 | 33 932 | 7499 | 40 003 |
| 1800 | 6863 | 30 603 | 7495 | 35 606 | 8001 | 42 019 |
| 1900 | 7294 | 31 982 | 7962 | 37 280 | 8502 | 44 036 |
| 2000 | 7724 | 33 362 | 8429 | 38 955 | 9004 | 46 052 |
| 2100 | 8154 | 34 742 | 8896 | 40 629 | 9505 | 48 068 |
| 2200 | 8584 | 36 121 | 9363 | 42 303 | 10007 | 50 085 |

Расположение теплообменников в конвекторах Элегант плюс высотой 900 (сечение)

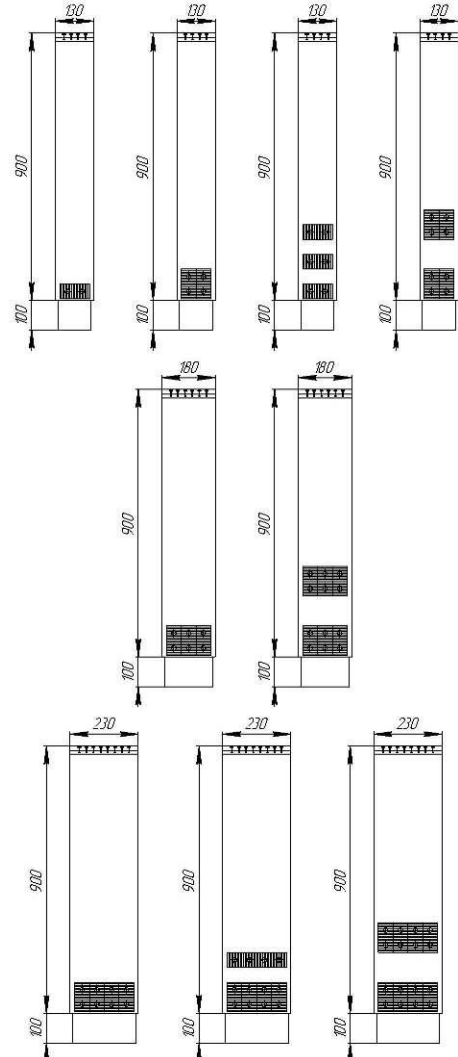

Любой цвет по RAL: Стоимость = Цена из табл. + 20%.
 Дополнительную комплектацию см. стр. 54.

МЫ НАДЕЖНЫЕ ПАРТНЕРЫ!!!

Конвекторы Элегант В

Конвекторы с медно-алюминиевыми теплообменниками напольного и настенного исполнения с принудительной конвекцией (с вентиляторами тангенциального типа).

Встроенная плавная регулировка оборотов вентиляторов. При небольших габаритных размерах обладают высокой теплоплотностью.

| Габаритные размеры кожуха (ШхВхД), мм | Количество теплообменников, шт. | Количество вентиляторов, шт. | Эл. мощность $P_{ном.}$, Вт | Теплоотдача ($\Delta T^{o}70$), Вт | | Напряжение (номинальное) $U_{ном.}$, В | Цена без вентиляторов с НДС, руб. |
|---------------------------------------|---------------------------------|------------------------------|------------------------------|--------------------------------------|-----------------|---|-----------------------------------|
| | | | | при количестве оборотов | | | |
| | | | | $V_{"o"}$ вент. | V_{max} вент. | | |
| 130 x 250 x 600 | 1 | 1 | 32 | 352 | 741 | ~220 | 9 205 |
| 130 x 250 x 600 | 2 | 1 | 32 | 516 | 1468 | ~220 | 13 258 |
| 130 x 350 x 600 | 3 | 1 | 32 | 628 | 1723 | ~220 | 17 805 |
| 130 x 350 x 600 | 4 | 1 | 32 | 730 | 1896 | ~220 | 21 975 |
| 130 x 250 x 1000 | 1 | 2 | 64 | 732 | 1527 | ~220 | 12 729 |
| 130 x 250 x 1000 | 2 | 2 | 64 | 1013 | 2954 | ~220 | 19 185 |
| 130 x 350 x 1000 | 3 | 2 | 64 | 1246 | 3463 | ~220 | 26 207 |
| 130 x 350 x 1000 | 4 | 2 | 64 | 1476 | 3812 | ~220 | 32 756 |
| 130 x 250 x 1500 | 1 | 3 | 96 | 1207 | 2545 | ~220 | 17 204 |
| 130 x 250 x 1500 | 2 | 3 | 96 | 1635 | 4851 | ~220 | 26 600 |
| 130 x 350 x 1500 | 3 | 3 | 96 | 2026 | 5695 | ~220 | 36 597 |
| 130 x 350 x 1500 | 4 | 3 | 96 | 2341 | 6264 | ~220 | 46 116 |

по заказу комплектуется фильтром (класс очистки – G2)

Итоговая стоимость Элегант В = Цена из табл. + Цена вентилятора x кол-во вентиляторов + Цена регулятора скорости VRS 1,5A.

Цена вентилятора – уточняйте при заказе,

Цена регулятора скорости VRS 1,5A – уточняйте при заказе.

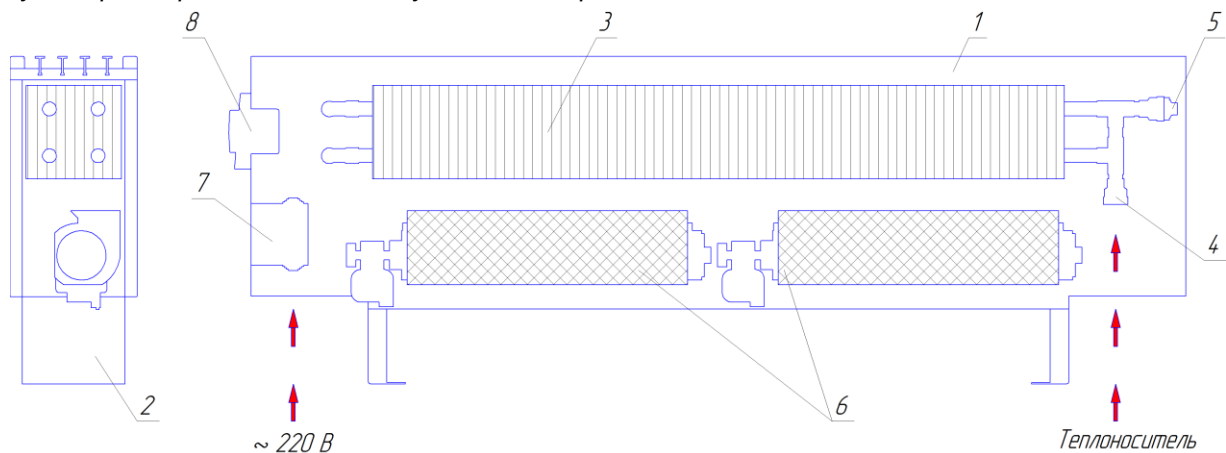

- 1 – корпус (кожух);
- 2 – ножки;
- 3 – теплообменники (1÷4);
- 4 – монтажная часть G1/2";
- 5 – воздухоотводчик (кран Маевского);
- 6 – вентиляторы;
- 7 – эл.распределительная коробка;
- 8 – регулятор оборотов.

Любой цвет по RAL: Стоимость = Цена из табл. + 20%.

Комбинированная покраска: Стоимость = Цена из табл. + 25% .

МЫ НАДЕЖНЫЕ ПАРТНЕРЫ!!!

Пример условного обозначения

Элегант мини 180x130x1000 3то Прох лев рв под Терм R1800 RALкомб 9002 1028 рисунок

Наименование модели:

- Элегант мини;
- Элегант;
- Элегант плюс;
- Элегант В.

Ширина прибора, мм:

- выбирается из ряда:
- 80, 130, 180, 230 – Элегант мини;
- 110 – Элегант;
- 130, 180, 230 – Элегант плюс.

Высота прибора, мм:

- выбирается из ряда:
- 80, 130 мм – Элегант мини;
- 250, 400 – Элегант;
- 250, 400, 500, 600, 700, 900 – Элегант плюс;
- 250, 350 – Элегант В.

Длина прибора, мм:

от 500 до 2200 мм.

Количество теплообменников в приборе:

- от 1 до 4 штук – для Элеганта, Элеганта мини, Элеганта В;
- от 1 до 8 штук – для Элеганта плюс.

Модификация:

- без обозначения – концевое исполнение прибора;
- Прох – проходное исполнение конвектора (по умолчанию: два входа, два выхода).

Модификация подключения:

- без обозначения – для Элегант Плюс и Элегант мини напольного исполнения;
- лев – подключение с левой стороны (для радиусного и настенного исполнения, для Элегант, Элегант В);
- прав – подключение с правой стороны (для радиусного и настенного исполнения, для Элегант, Элегант В).

Модификация по установке:

- Стен – настенное исполнение (кроме радиусных);
- нв – напольное исполнение, нерегулируемая высота установки прибора;
- рв – напольное исполнение, регулируемая высота установки прибора.

Исполнение подключения:

- Без обозначения – с нижним подключением;
- под Терм – термоклапан не установлен;
- Терм – термоклапан установлен;
- бок – боковое подключение (Элегант В - только для концевых приборов).

Конструктивное исполнение:

- без обозначения - прибор прямого исполнения;
 - R1800 – прибор радиусного исполнения (только для Элеганта мини);
- Минимальный радиус изгиба по осевой линии прибора – 1000 мм.

Покрытие:

- RAL - базовый цвет белый (RAL9010);
- для комбинированной покраски (задается два цвета):
- RAL комб - цвет кожуха, цвет решетки и ножек.

Декоративное покрытие:

Рисунок – заказное декоративное покрытие.

Исполнение по подключению:

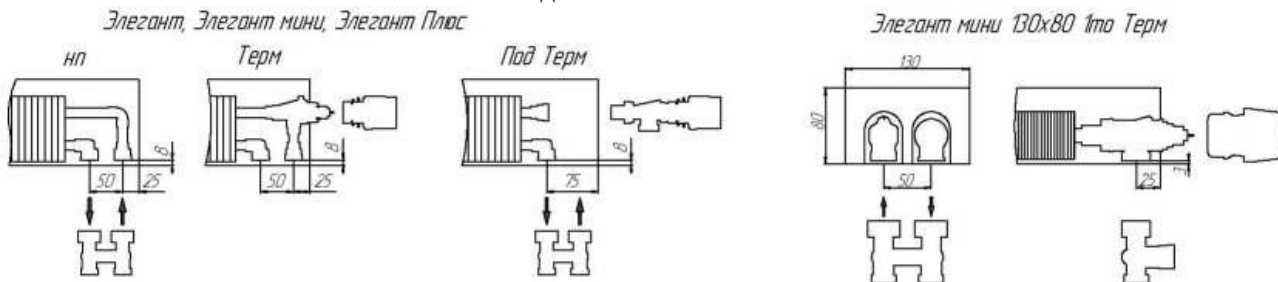

Цена «Терм» (установлен клапан терморегулятора) – цену уточняйте при заказе.

Комплектация для двухтрубной системы отопления: термостатический элемент; клапан терморегулятора для исполнения «Под Терм»; запорно-присоединительный клапан прямой, угловой (Н-узел); клапан запорный радиаторный прямой, угловой (одинарный).

Стоимость исполнения на регулируемых ножках (рв) = Цена из табл. + 592 руб.

Более детально схему подключения (положение относительно продольной оси прибора) уточняйте при заказе.

Рекомендации по применению: http://www.kztoradiator.ru/Documentation_ru.html

Цену на дополнительную комплектацию уточняйте при заказе.

МЫ НАДЕЖНЫЕ ПАРТНЕРЫ !!!

Конвектор Бриз

Конвекторы **Бриз с медно-алюминиевым теплообменником**, обеспечивают быстрый и эффективный обогрев помещения, создавая перед большими окнами и стеклянными стенами тепловые завесы от потоков холодного воздуха. В летний период конвектор может использоваться для «легкого» кондиционирования помещения. Конвекторы **Бриз** встраиваются в структуру пола, остаются видимыми только декоративные решетки. Теплообменник комплектуется крапом Маевского (воздухоотводчиком).

Мощность указана при значении температурного напора Δt_{70} .

| Ширина x высота | | 200x80 | 200x100 | 200x120 | | | |
|-----------------------|------------------|-----------------|------------------|-----------------|------------------|-----------------|------------------|
| Число теплообменников | | 1 | | | | | |
| Длина, мм | Длина оребр., мм | Теплоотдача, Вт | Цена с НДС, руб. | Теплоотдача, Вт | Цена с НДС, руб. | Теплоотдача, Вт | Цена с НДС, руб. |
| 800 | 575 | 252 | 7 684 | 278 | 7 877 | 312 | 8 068 |
| 1000 | 775 | 340 | 9 609 | 375 | 9 810 | 421 | 10 009 |
| 1200 | 975 | 427 | 11 533 | 471 | 11 742 | 530 | 11 949 |
| 1500 | 1175 | 559 | 14 419 | 616 | 14 640 | 693 | 14 860 |
| 1800 | 1375 | 690 | 17 306 | 761 | 17 539 | 856 | 17 771 |
| 2000 | 1575 | 778 | 19 230 | 858 | 19 471 | 965 | 19 711 |
| 2200 | 1775 | 865 | 21 154 | 954 | 21 403 | 1074 | 21 652 |
| 2500 | 1975 | 997 | 24 040 | 1099 | 24 302 | 1237 | 24 563 |
| 2800 | 2175 | 1128 | 26 927 | 1244 | 27 200 | 1400 | 27 473 |
| 3000 | 2375 | 1216 | 28 851 | 1341 | 29 133 | 1509 | 29 414 |
| 3200 | 2575 | 1280 | 30 775 | 1412 | 31 065 | 1591 | 31 354 |
| 3500 | 2775 | 1412 | 33 661 | 1557 | 33 963 | 1754 | 34 265 |
| 3800 | 2975 | 1544 | 36 548 | 1703 | 36 862 | 1917 | 37 176 |
| 4000 | 3175 | 1632 | 38 472 | 1799 | 38 794 | 2026 | 39 116 |
| 4200 | 3375 | 1719 | 40 396 | 1896 | 40 726 | 2135 | 41 057 |
| 4500 | 3575 | 1851 | 43 282 | 2041 | 43 625 | 2298 | 43 967 |
| 4800 | 3775 | 1982 | 46 169 | 2186 | 46 523 | 2461 | 46 878 |
| 5000 | 3975 | 2070 | 48 093 | 2282 | 48 456 | 2570 | 48 819 |

Рекомендации по установке:

Для получения максимальных значений теплоотдачи, рекомендуется устанавливать конвектор теплообменником к окну.

Конвектор Бриз шириной 200

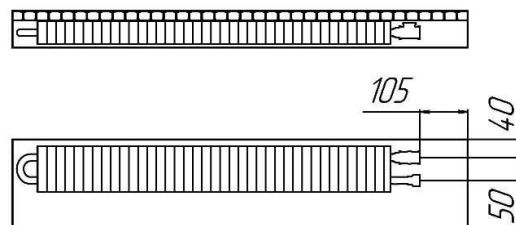

Расположение теплообменников в конвекторах Бриз шириной 200 (сечение)

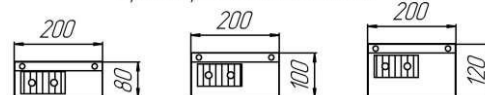

Технические характеристики:

- Температура теплоносителя до 130 °С;
- Рабочее давление до 15 атм;
- Медно-алюминиевый теплообменник с воздухоотводчиком;
- Присоединительная внутренняя резьба G1/2".

Конвектор Бриз шириной 260

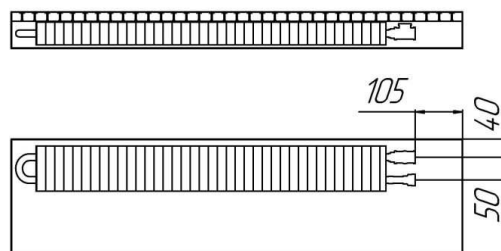

Расположение теплообменников в конвекторах Бриз шириной 260 (сечение)

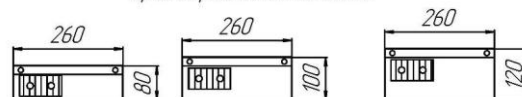

| Ширина x высота | | 260x80 | 260x100 | 260x120 | | | |
|-----------------------|------------------|-----------------|------------------|-----------------|------------------|-----------------|------------------|
| Число теплообменников | | 1 | | | | | |
| Длина, мм | Длина оребр., мм | Теплоотдача, Вт | Цена с НДС, руб. | Теплоотдача, Вт | Цена с НДС, руб. | Теплоотдача, Вт | Цена с НДС, руб. |
| 800 | 575 | 296 | 8 866 | 323 | 9 089 | 360 | 9 310 |
| 1000 | 775 | 399 | 11 096 | 436 | 11 324 | 486 | 11 551 |
| 1200 | 975 | 502 | 13 326 | 549 | 13 560 | 611 | 13 793 |
| 1500 | 1175 | 656 | 16 671 | 717 | 16 913 | 799 | 17 155 |
| 1800 | 1375 | 811 | 20 015 | 886 | 20 267 | 987 | 20 517 |
| 2000 | 1575 | 914 | 22 245 | 999 | 22 502 | 1113 | 22 758 |
| 2200 | 1775 | 1017 | 24 475 | 1112 | 24 738 | 1238 | 25 000 |
| 2500 | 1975 | 1171 | 27 820 | 1280 | 28 091 | 1426 | 28 362 |
| 2800 | 2175 | 1326 | 31 164 | 1449 | 31 445 | 1614 | 31 724 |
| 3000 | 2375 | 1429 | 33 394 | 1562 | 33 680 | 1740 | 33 965 |
| 3200 | 2575 | 1506 | 35 624 | 1646 | 35 916 | 1834 | 36 207 |
| 3500 | 2775 | 1661 | 38 969 | 1815 | 39 269 | 2022 | 39 569 |
| 3800 | 2975 | 1815 | 42 313 | 1984 | 42 623 | 2210 | 42 931 |
| 4000 | 3175 | 1918 | 44 543 | 2097 | 44 858 | 2335 | 45 172 |
| 4200 | 3375 | 2021 | 46 773 | 2209 | 47 094 | 2461 | 47 414 |
| 4500 | 3575 | 2176 | 50 118 | 2378 | 50 447 | 2649 | 50 776 |
| 4800 | 3775 | 2330 | 53 462 | 2547 | 53 801 | 2837 | 54 138 |
| 5000 | 3975 | 2433 | 55 692 | 2660 | 56 036 | 2962 | 56 379 |

В стоимость прибора входит декоративная решетка «Алюминий с бесцветным анодированием» с шагом «18» мм.

Расчёт стоимости конвектора с другим типом решётки смотрите на стр. 60.

Дополнительная комплектация на стр. 58.

Радиусные конвекторы Бриз-R (радиус по средней линии прибора от 1000мм):

Стоимость = Цена Бриз x 2.

Конвектор Бриз в корпусе из нерж. стали с организованным выходом конденсата:

Стоимость = Цена Бриз + 25%.

МЫ НАДЕЖНЫЕ ПАРТНЕРЫ !!!

| Ширина x высота | | 300x80 | | 300x100 | | 300x120 | |
|-----------------------|------------------|-----------------|------------------|-----------------|------------------|-----------------|------------------|
| Число теплообменников | | 2 | | | | | |
| Длина, мм | Длина оребр., мм | Теплоотдача, Вт | Цена с НДС, руб. | Теплоотдача, Вт | Цена с НДС, руб. | Теплоотдача, Вт | Цена с НДС, руб. |
| 800 | 575 | 436 | 11 242 | 469 | 11 524 | 513 | 11 805 |
| 1000 | 775 | 587 | 13 714 | 632 | 13 999 | 691 | 14 283 |
| 1200 | 975 | 739 | 16 186 | 795 | 16 474 | 870 | 16 761 |
| 1500 | 1175 | 966 | 19 893 | 1039 | 20 186 | 1138 | 20 478 |
| 1800 | 1375 | 1194 | 23 601 | 1284 | 23 898 | 1405 | 24 194 |
| 2000 | 1575 | 1346 | 26 073 | 1447 | 26 373 | 1584 | 26 672 |
| 2200 | 1775 | 1497 | 28 545 | 1610 | 28 848 | 1762 | 29 150 |
| 2500 | 1975 | 1725 | 32 252 | 1854 | 32 560 | 2030 | 32 867 |
| 2800 | 2175 | 1952 | 35 960 | 2099 | 36 272 | 2298 | 36 583 |
| 3000 | 2375 | 2104 | 38 432 | 2262 | 38 747 | 2476 | 39 061 |
| 3200 | 2575 | 2217 | 40 904 | 2383 | 41 222 | 2609 | 41 539 |
| 3500 | 2775 | 2445 | 44 611 | 2628 | 44 934 | 2878 | 45 256 |
| 3800 | 2975 | 2672 | 48 319 | 2873 | 48 646 | 3146 | 48 972 |
| 4000 | 3175 | 2824 | 50 791 | 3036 | 51 121 | 3324 | 51 450 |
| 4200 | 3375 | 2975 | 53 263 | 3199 | 53 596 | 3503 | 53 928 |
| 4500 | 3575 | 3203 | 56 970 | 3444 | 57 308 | 3770 | 57 645 |
| 4800 | 3775 | 3430 | 60 678 | 3688 | 61 020 | 4038 | 61 361 |
| 5000 | 3975 | 3582 | 63 150 | 3851 | 63 495 | 4216 | 63 839 |

| Ширина x высота | | 380x80 | | 380x100 | | 380x120 | |
|-----------------------|------------------|-----------------|------------------|-----------------|------------------|-----------------|------------------|
| Число теплообменников | | 2 | | | | | |
| Длина, мм | Длина оребр., мм | Теплоотдача, Вт | Цена с НДС, руб. | Теплоотдача, Вт | Цена с НДС, руб. | Теплоотдача, Вт | Цена с НДС, руб. |
| 800 | 575 | 484 | 12 255 | 515 | 12 562 | 560 | 12 869 |
| 1000 | 775 | 652 | 14 718 | 694 | 15 030 | 754 | 15 342 |
| 1200 | 975 | 820 | 17 181 | 874 | 17 497 | 949 | 17 814 |
| 1500 | 1175 | 1072 | 20 875 | 1143 | 21 199 | 1241 | 21 524 |
| 1800 | 1375 | 1325 | 24 568 | 1412 | 24 900 | 1533 | 25 233 |
| 2000 | 1575 | 1493 | 27 031 | 1591 | 27 368 | 1727 | 27 706 |
| 2200 | 1775 | 1661 | 29 494 | 1770 | 29 835 | 1922 | 30 178 |
| 2500 | 1975 | 1913 | 33 188 | 2039 | 33 537 | 2214 | 33 888 |
| 2800 | 2175 | 2166 | 36 881 | 2308 | 37 238 | 2506 | 37 597 |
| 3000 | 2375 | 2334 | 39 344 | 2487 | 39 706 | 2700 | 40 070 |
| 3200 | 2575 | 2459 | 41 807 | 2622 | 42 173 | 2845 | 42 542 |
| 3500 | 2775 | 2711 | 45 501 | 2891 | 45 875 | 3137 | 46 252 |
| 3800 | 2975 | 2965 | 49 194 | 3160 | 49 576 | 3430 | 49 961 |
| 4000 | 3175 | 3133 | 51 657 | 3339 | 52 044 | 3625 | 52 434 |
| 4200 | 3375 | 3301 | 54 120 | 3518 | 54 511 | 3819 | 54 906 |
| 4500 | 3575 | 3553 | 57 814 | 3787 | 58 213 | 4111 | 58 616 |
| 4800 | 3775 | 3806 | 61 507 | 4056 | 61 914 | 4403 | 62 325 |
| 5000 | 3975 | 3974 | 63 970 | 4236 | 64 382 | 4598 | 64 798 |

Конвектор Бриз шириной 300

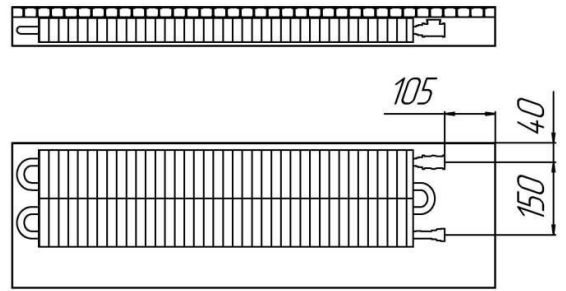

Расположение теплообменников в конвекторах Бриз шириной 300 (сечение)

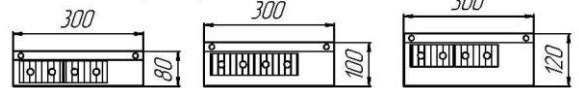

Технические характеристики:

- Температура теплоносителя до 130 °С;
- Рабочее давление до 15 атм;
- Медно-алюминиевый теплообменник с воздухоотводчиком;
- Присоединительная внутренняя резьба G1/2".

Конвектор Бриз шириной 380

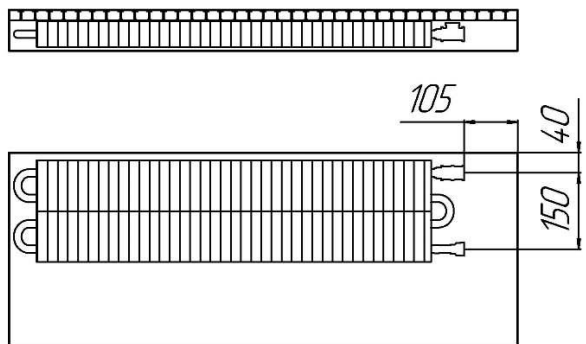

Расположение теплообменников в конвекторах Бриз шириной 380 (сечение)

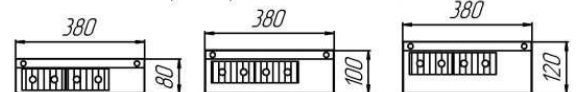

Рекомендации по установке:

Для получения максимальных значений теплоотдачи, рекомендуется устанавливать конвектор теплообменником к окну.

В стоимость прибора входит декоративная решетка «Алюминий с бесцветным анодированием» с шагом «18» мм. Расчёт стоимости конвектора с другим типом решётки смотрите на стр. 60.

Дополнительная комплектация на стр. 58.

| Конвектор Бриз плинтус | |
|---|----------------------|
| Базовые размеры (SxHxL): 84x230x600. | |
| Цена за единицу длины (600мм) – уточняйте при заказе. | |
| Мощность = 590 Вт/м. | |
| Дополнительная комплектация | Цена с НДС, руб |
| крышка | Уточняйте при заказе |
| уголок внешний | |
| уголок внутренний | |

Конвектор Бриз плинтус

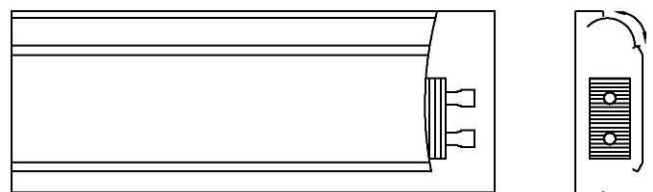

Цены на дополнительную комплектацию уточняйте при заказе.

МЫ НАДЕЖНЫЕ ПАРТНЕРЫ !!!

Конвектор Бриз В (с вентиляторами тангенциального типа)

Конвекторы **Бриз В** (с тангенциальными вентиляторами), обеспечивают повышенную теплоотдачу по сравнению с обычными конвекторами **Бриз**, быстро и эффективно обогревают помещения, создавая перед большими окнами и стеклянными стенами тепловые завесы от потоков холодного воздуха. Теплообменник комплектуется воздушным краном Маевского.

Технические характеристики:

- Температура теплоносителя до 130 °С;
- Рабочее давление до 15 атм;
- Медно-алюминиевый теплообменник с воздухоотводчиком;
- Присоединительная внутренняя резьба G1/2".

| Ширина x высота | 260x120 | | 380x120 | | Уровень шума, дБ | Кол-во вентиляторов | |
|-----------------|-----------|------------------------|---------|------------------------|------------------|---------------------|-----------------------------------|
| | 1 | | 2 | | | | |
| | Длина, мм | Теплоотдача, Вт @70 °С | | Теплоотдача, Вт @70 °С | | | Цена без вентиляторов с НДС, руб. |
| | | Min | Max | Min | Max | | |
| 800 | 350 | 807 | 480 | 1069 | 21 748 | 40 | 1 |
| 1000 | 472 | 1100 | 647 | 1566 | 25 810 | 40 | 1 |
| 1200 | 594 | 1360 | 814 | 2035 | 29 872 | 40 | 1 |
| 1500 | 777 | 1760 | 1064 | 2785 | 35 965 | 40 | 2 |
| 1800 | 960 | 2150 | 1314 | 3495 | 42 058 | 41 | 3 |
| 2000 | 1082 | 2430 | 1481 | 4020 | 46 120 | 41 | 3 |
| 2200 | 1204 | 2750 | 1648 | 4620 | 50 182 | 41 | 4 |
| 2500 | 1387 | 3230 | 1898 | 5400 | 56 275 | 41 | 4 |
| 2800 | 1570 | 3780 | 2148 | 6240 | 62 368 | 42 | 5 |
| 3000 | 1692 | 4130 | 2315 | 6770 | 66 430 | 42 | 5 |
| 3200 | 1814 | 4490 | 2481 | 7260 | 70 492 | 42 | 5 |
| 3500 | 1997 | 5080 | 2731 | 8040 | 76 585 | 42 | 5 |
| 3800 | 2156 | 5680 | 2948 | 8730 | 82 678 | 43 | 6 |
| 4000 | 2278 | 6050 | 3115 | 9240 | 86 740 | 43 | 6 |
| 4200 | 2400 | 6410 | 3282 | 9750 | 90 802 | 44 | 7 |
| 4500 | 2583 | 6900 | 3532 | 10420 | 96 895 | 44 | 7 |
| 4800 | 2766 | 7400 | 3782 | 11110 | 102 988 | 44 | 7 |
| 5000 | 2888 | 7680 | 3949 | 11550 | 107 050 | 44 | 7 |

Конвектор Бриз В шириной 260

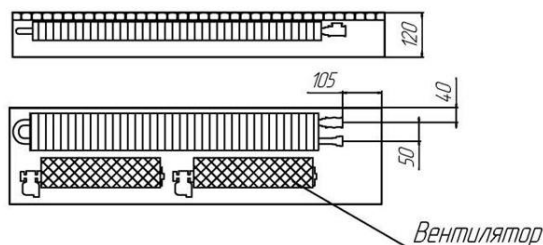

Конвектор Бриз В шириной 380 (вид сверху)

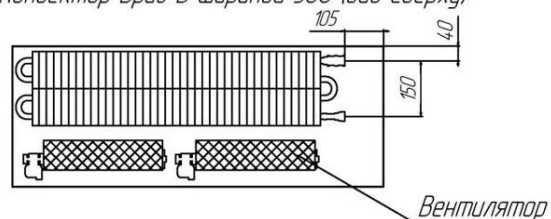

Расположение теплообменников в конвекторах Бриз В (сечение)



Стоимость Бриз В = Цена из табл. + Цена вентилятора x кол-во вентиляторов.

Базовый вентилятор напряжение питания - 220В, 50Гц; мощность – 32 Вт;
 (по заказу напряжение питания – 12 В, 50Гц, мощность – 12Вт или 24В DC, мощность – 3Вт).
 Двигатель базового вентилятора – защищен от проникновения влаги, IP 65, класс "F".

В стоимость прибора входит декоративная решетка «Алюминий с бесцветным анодированием» с шагом «18».
 Расчёт стоимости конвектора с другим типом решётки смотрите на стр. 60.
 Дополнительная комплектация на стр. 58.

Радиусные конвекторы Бриз В -R (радиус по средней линии прибора от 2000мм):

Стоимость = Цена Бриз В x 2

Конвектор Бриз В в корпусе из нерж. стали с организованным выходом конденсата:

Стоимость = Цена Бриз В + 25%.

(*В конвекторе Бриз В в корпусе из нержавеющей стали по умолчанию устанавливается вентилятор с напряжением питания 24 В).

Конвектор Бриз В подоконник.

Базовые размеры (SxHxL): 120x200x1000
 Цена за единицу длины (1000мм) – уточняйте при заказе.
 Мощность = 1300 Вт/м.

Пример условного обозначения:

Конвектор Бриз В подоконник SxHxL 1то прав (лев)
 Цена на комплектацию доски рассчитывается по индивидуальному заказу.

Конвектор Бриз В подоконник

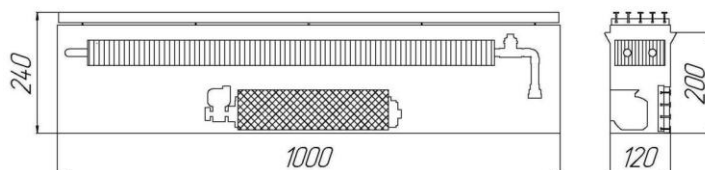

Цены на дополнительную комплектацию уточняйте при заказе.

МЫ НАДЕЖНЫЕ ПАРТНЕРЫ!!!

Конвектор Бриз В высотой Н 85 мм (с вентиляторами тангенциального типа)

Технические характеристики:

- Температура теплоносителя до 130 °С;
- Рабочее давление до 15 атм;
- Медно-алюминиевый теплообменник с воздухоотводчиком;
- Присоединительная внутренняя резьба G1/2";

| Ширина x высота | 240x85 | | 360x85 | | Уровень шума, дБ | Кол-во вентиляторов |
|-----------------------|------------------------------------|------|------------------------------------|-----------|------------------|---------------------|
| | 1 | | 2 | | | |
| | Теплоотдача, Вт @70 °С | | Теплоотдача, Вт @70 °С | | | |
| Число теплообменников | 1 | | 2 | | | |
| | Цена без вентилят оров с НДС, руб. | | Цена без вентилят оров с НДС, руб. | | | |
| Длина, мм | Min Max | | Min Max | | | |
| | | | | | | |
| 630 | 203 | 850 | 12 104 | 331 1170 | 16 403 | 29 1 |
| 1000 | 388 | 1497 | 20 035 | 633 2114 | 26 800 | 30 2 |
| 1400 | 588 | 2175 | 28 609 | 959 3145 | 38 040 | 30 3 |
| 1800 | 786 | 2845 | 37 183 | 1285 4180 | 49 280 | 31 4 |
| 2200 | 986 | 3520 | 45 757 | 1611 5202 | 60 520 | 31 5 |
| 2600 | 1186 | 4208 | 54 331 | 1938 6186 | 71 760 | 32 6 |
| 3000 | 1386 | 4895 | 62 905 | 2264 7212 | 83 000 | 32 7 |
| 3400 | 1585 | 5545 | 71 479 | 2589 8190 | 94 240 | 32 8 |
| 3800 | 1765 | 6050 | 80 053 | 2884 9090 | 105 480 | 33 9 |

Конвектор Бриз шириной В 240

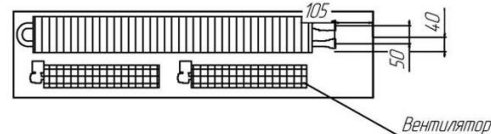

Конвектор Бриз В шириной 360 (вид сверху)

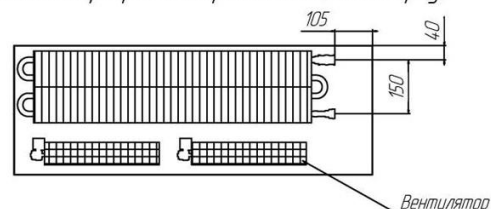

Расположение теплообменников в конвекторах Бриз В (сечение)



Стоимость Бриз В = Цена из табл. + Цена вентилятора x кол-во вентиляторов.

Базовый вентилятор: напряжение питания - 220В, 50Гц; мощность – 10 Вт;
(по заказу напряжение питания – 24В DC, мощность – 3 Вт или 12В, 50Гц, мощность – 12Вт).

В стоимость прибора входит декоративная решетка «Алюминий с бесцветным анодированием» с шагом «18» мм.
Расчёт стоимости конвектора с другим типом решётки смотрите на стр. 60.

Радиусные конвекторы Бриз В-R (радиус по средней линии прибора от 2000мм):

Стоимость = Цена Бриз В x 2.

Конвектор Бриз В в корпусе из нерж. стали с организованным выходом конденсата:

Стоимость = Цена Бриз В + 25%.

(*В конвекторе Бриз В в корпусе из нержавеющей стали по умолчанию устанавливается вентилятор с напряжением питания 24 В)
Габаритная высота Бриз В (Н 85) в корпусе из нержавеющей стали увеличивается на 5 мм.

Комплектация при ручной регулировке оборотов:

1. Настенный симисторный регулятор «VRS 1,5» (до 260 Вт)
2. Настенный симисторный регулятор «VRS 2,5» (от 45 Вт до 450 Вт)
3. Настенный симисторный регулятор «VRS 4» (от 90Вт до 705 Вт).

Комплектация при автоматической регулировке оборотов (U = 220V):

1. Настенный электронный термостат «ЭТПР»
2. Модуль управления вентиляторами «МУВ-220».

Комплектация при автоматической регулировке оборотов (U = 24V):

1. Настенный электронный термостат «ЭТПР»
2. Модуль управления вентиляторами «МУВ-24»
3. Блок питания 24В DC (120 Вт)
4. Блок питания 24 В DC (240 Вт).

Цены на дополнительные комплектующие

1. Медно-алюминиевый теплообменник (1 метр): одинарный – 4 125 руб., двойной – 7 313 руб.,
2. Крышка скрытия подключения П-образная из листовой стали 0,8 мм с полимерным покрытием «грей-графит» RAL7024:

| Ширина, мм. | 200 | 240 | 260 | 300 | 360 | 380 |
|----------------------|-----|-----|-----|-----|-----|-----|
| Цена, руб/ шт. | 158 | 189 | 206 | 228 | 274 | 288 |
| Цена, руб/шт. (нерж) | 198 | 238 | 258 | 285 | 342 | 360 |

3. Крышка для защиты от загрязнений и мелких повреждений прибора и декоративной решетки на время монтажа и отделки помещения (листовая сталь 0,8 мм с полимерным покрытием «грей-графит» RAL 7024):

| Ширина, мм. | 200 | 240 | 260 | 300 | 360 | 380 |
|----------------|-----|-----|-----|-----|-----|-----|
| Цена, руб/метр | 180 | 216 | 230 | 261 | 313 | 330 |

Терморегулирующая арматура (Цены уточняйте при заказе):

- термостатические элементы дистанционного управления (2,5,8м);
- клапан запорный радиаторный прямой, угловой (одинарный);
- клапан терморегулятора прямой, угловой.

Цены на дополнительную комплектацию уточняйте при заказе.

МЫ НАДЕЖНЫЕ ПАРТНЕРЫ !!!

Бриз 260x120x2200 1то Конц бок лев Терм R1800 (15 Бук 20 втулки серые) RAL3002

Наименование модели: _____

- Бриз – естественная конвекция;
- Бриз В – с принудительной конвекцией (с вентиляторами тангенциального типа);
- Бриз Нерж – короб прибора изготовлен из нержавеющей стали;
- Бриз Нерж В – с принудительной конвекцией, короб прибора изготовлен из нержавеющей стали.

Ширина прибора, мм: _____

- Выбирается из ряда – 200, 260, 300, 380 – Бриз;
- 240, 260, 360, 380 – Бриз В.

Высота прибора, мм: _____

- Выбирается из ряда - 80, 85, 100, 120 мм.

Длина прибора, мм: _____

- от 800 до 5000 мм.

Количество теплообменников, смонтированных в приборе: _____

- 1 или 2 штуки.

Исполнение подключения: _____

- Конц – концевое исполнение конвектора;
- Прох – проходное исполнение конвектора.

Подключение: _____

- Без обозначения – стандартное подключение;
- бок – боковое подключение.

Модификация подключения (для концевого): _____

- прав – с правосторонним подключением;
- лев – с левосторонним подключением.

Исполнение: _____

- Без обозначения – стандартное исполнение;
- Терм – установлен клапан терморегулятора.

Конструктивное исполнение: _____

- Без обозначения - прибор прямого исполнения;
- R1800 – прибор радиусного исполнения, радиус изгиба по оси прибора (минимальный радиус – 1000 мм для Бриз, 2000мм для Бриз В);
- Угол – прибор углового исполнения;
- Подоконник;
- Плинтус.

Декоративная рулонная решётка: _____

- ширина планок (3, 10, 15);
- материал (Бук, дуб, Ал(алюминий), Нерж (нержавеющая сталь));
- ширина просвета между планками (10, 12, 18, 20);
- цвет втулок решетки (бежевый, серый, черный).

Цвет планок решетки _____

В стоимость прибора входит декоративная решетка «Алюминий с бесцветным анодированием» с шагом «18» мм. Расчет стоимости конвектора с другим типом решетки смотрите на стр. 60.

Радиусные конвекторы Бриз-R (радиус по средней линии прибора от 1000мм):
Стоимость = Цена Бриз x 2.

Конвектор Бриз в корпусе из нерж. стали с организованным выходом конденсата:
Стоимость = Цена Бриз + 25%.

(*В конвекторе Бриз В в корпусе из нержавеющей стали по умолчанию устанавливается вентилятор с напряжением питания 24 В)
Габаритная высота Бриз В (H 85) в корпусе из нержавеющей стали увеличивается на 5 мм.

Конвектор Бриз Угол (угловое исполнение):

Стоимость = Цена Бриз (левая сторона) x 20% + Цена Бриз (правая сторона) x 20% + 3 740 руб.

Цена «Терм» (установлен клапан терморегулятора) – уточняйте при заказе.

Цена «бок» = Стоимость конвектора + 750 руб.

Конвектор Бриз
(боковое подключение)

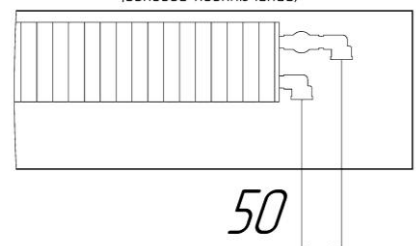

МЫ НАДЕЖНЫЕ ПАРТНЕРЫ !!!

Декоративная рулонная решетка Бриз

| Декоративная рулонная решетка «Бриз» | | | Ширина прибора, мм. | | | | | |
|--|---------------|------------------|----------------------------------|------------------|------------------|------------------|------------------|------------------|
| | | | 200 | 240 | 260 | 300 | 360 | 380 |
| | | | Размеры решетки (ширина x длина) | | | | | |
| Материал и покрытие | Ширина планки | Шаг решётки, мм. | 191x1000 | 231x1000 | 251x1000 | 291x1000 | 351x1000 | 371x1000 |
| | | | Цена с НДС, руб. | Цена с НДС, руб. | Цена с НДС, руб. | Цена с НДС, руб. | Цена с НДС, руб. | Цена с НДС, руб. |
| Алюминий с бесцветным анодированием (Цвет втулок серый) | 10 | 12 | 3 335 | 3 650 | 3 850 | 4 188 | 4 660 | 4 903 |
| | | 18 | 2 693 | 2 910 | 3 038 | 3 307 | 3 710 | 3 870 |
| Алюминий с полимерным покрытием любого цвета (Цвет втулок выбирается из базовых цветов*) | 10 | 12 | 3 720 | 4 060 | 4 300 | 4 677 | 5 210 | 5 485 |
| | | 18 | 3 048 | 3 260 | 3 435 | 3 740 | 4 180 | 4 378 |
| «Гала» (Материал алюминий) (Цвет втулок серый) | 3 | 20 | 8 280 | 9 130 | 9 648 | 10 693 | 12 260 | 12 685 |
| Нержавеющая сталь, полированная (Цвет втулок черный) | 10 | 10 | 14 524 | 15 600 | 16 373 | 17 580 | 19 110 | 20 066 |
| | | 20 | 9 638 | 10 270 | 10 691 | 11 490 | 12 810 | 13 148 |
| Дуб, бук без лакового покрытия (Цвет втулок бежевый) | 15 | 10 | 9 123 | 10 260 | 10 475 | 10 521 | 11 780 | 11 825 |
| | | 20 | 6 643 | 7 200 | 7 320 | 7 344 | 8 225 | 8 265 |
| Дуб, бук с лаковым покрытием (Цвет втулок бежевый) | 15 | 10 | 10 947 | 12 312 | 12 570 | 12 625 | 14 136 | 14 190 |
| | | 20 | 7 971 | 8 640 | 8 784 | 8 813 | 9 870 | 9 918 |

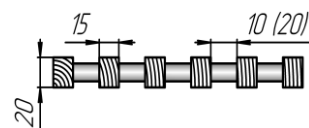
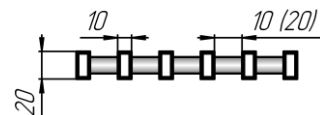
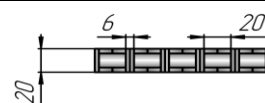
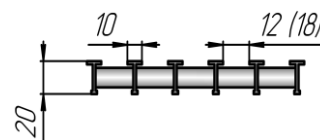
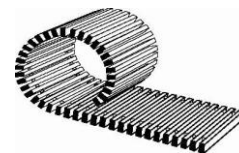

*Базовые цвета втулок

1. серый – RAL 7040, 2. бежевый – RAL 1001, 3. черный – RAL 9005.

Окантовка по умолчанию – алюминий с бесцветным анодированием.

Другой цвет окантовки по RAL: Стоимость = 10% от цены на стандартную решетку.

Вид сверху:

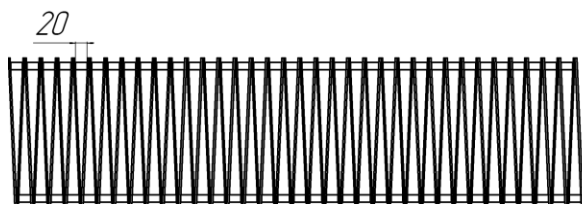

Гала

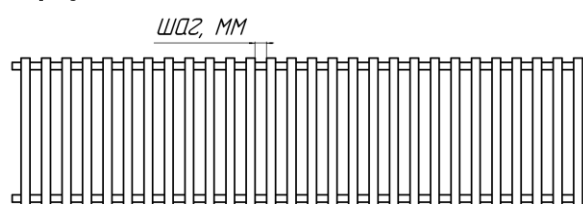

Стандартная решетка

Расчёт стоимости приборов Бриз при комплектации их решётками:

Конвектор Бриз в стандартной комплектации включает в себя решётку «Алюминий с бесцветным анодированием» шаг 18мм. В случае желаниа укомплектовать прибор решёткой другого типа стоимость прибора следует рассчитывать по следующей формуле:

$$\text{Стоимость} = \text{Цена прибора в стандартной комплектации} - \text{Цена решётки «Алюминий с бесцветным анодированием» шаг 18мм.} + \text{Цена решётки требуемого типа}$$

МЫ НАДЕЖНЫЕ ПАРТНЕРЫ !!!

Конвекторы Эффект

Эффект – отопительный прибор конвективного типа с оригинальным дизайном. Конвектор **Эффект** рекомендуется к установке по всей длине окон или по всей длине наружных стен в помещениях. Конвективный поток создают применяемые в качестве оребрения вертикальные стальные трубы. Плотность контакта в конструкции конвектора **Эффект** достигается дорнованием несущих труб. При необходимости увеличения тепловой мощности рекомендуется устанавливать конвектор **Эффект** в несколько ярусов или рядов. Примером двухрядного прибора служит конвектор **Эффект 2**.

Материал: сталь.

Покрытие: полимер, базовый цвет - белый глянцевый.

Рабочее давление 15 атм., испытательное – 25 атм.

Температура теплоносителя – до 130°C.

Присоединительная наружная резьба – G¾".

| Эффект 1 | | | | |
|-----------------------------|--------------|-----------|---------------------|------------------|
| Межцентровое расстояние, мм | 80 | | | |
| Габаритная высота, мм | 200 | | | |
| Глубина, мм | 51 | | | |
| Вес секции, кг | 0,55 | | | |
| Мощность секции, Вт | 30 | | | |
| Модель | Число секций | Длина, мм | Мощность, Вт @70 °C | Цена с НДС, руб. |
| Эффект 1-5 | 5 | 369 | 150 | 1 225 |
| Эффект 1-6 | 6 | 424 | 180 | 1 351 |
| Эффект 1-7 | 7 | 479 | 210 | 1 477 |
| Эффект 1-8 | 8 | 534 | 240 | 1 602 |
| Эффект 1-9 | 9 | 589 | 270 | 1 728 |
| Эффект 1-10 | 10 | 644 | 300 | 1 854 |
| Эффект 1-11 | 11 | 699 | 330 | 1 980 |
| Эффект 1-12 | 12 | 754 | 360 | 2 105 |
| Эффект 1-13 | 13 | 809 | 390 | 2 231 |
| Эффект 1-14 | 14 | 864 | 420 | 2 357 |
| Эффект 1-15 | 15 | 919 | 450 | 2 483 |
| Эффект 1-16 | 16 | 974 | 480 | 2 608 |
| Эффект 1-17 | 17 | 1029 | 510 | 2 734 |
| Эффект 1-18 | 18 | 1084 | 540 | 2 860 |
| Эффект 1-19 | 19 | 1139 | 570 | 2 986 |
| Эффект 1-20 | 20 | 1194 | 600 | 3 111 |
| Эффект 1-21 | 21 | 1249 | 630 | 3 237 |
| Эффект 1-22 | 22 | 1304 | 660 | 3 363 |
| Эффект 1-23 | 23 | 1359 | 690 | 3 489 |
| Эффект 1-24 | 24 | 1414 | 720 | 3 614 |
| Эффект 1-25 | 25 | 1469 | 750 | 3 740 |
| Эффект 1-26 | 26 | 1524 | 780 | 3 866 |
| Эффект 1-27 | 27 | 1579 | 810 | 3 992 |
| Эффект 1-28 | 28 | 1634 | 840 | 4 117 |
| Эффект 1-29 | 29 | 1689 | 870 | 4 243 |
| Эффект 1-30 | 30 | 1744 | 900 | 4 369 |
| Эффект 1-31 | 31 | 1799 | 930 | 4 495 |
| Эффект 1-32 | 32 | 1854 | 960 | 4 620 |
| Эффект 1-33 | 33 | 1909 | 990 | 4 746 |

| Эффект 2 | | | | |
|-----------------------------|--------------|-----------|---------------------|------------------|
| Межцентровое расстояние, мм | 80 | | | |
| Габаритная высота, мм | 200 | | | |
| Глубина, мм | 117 | | | |
| Вес секции, кг | 1,10 | | | |
| Мощность секции, Вт | 64 | | | |
| Модель | Число секций | Длина, мм | Мощность, Вт @70 °C | Цена с НДС, руб. |
| Эффект 2-5 | 5 | 418 | 320 | 2 449 |
| Эффект 2-6 | 6 | 473 | 384 | 2 701 |
| Эффект 2-7 | 7 | 528 | 448 | 2 952 |
| Эффект 2-8 | 8 | 583 | 512 | 3 204 |
| Эффект 2-9 | 9 | 638 | 576 | 3 455 |
| Эффект 2-10 | 10 | 693 | 640 | 3 707 |
| Эффект 2-11 | 11 | 748 | 704 | 3 959 |
| Эффект 2-12 | 12 | 803 | 768 | 4 210 |
| Эффект 2-13 | 13 | 858 | 832 | 4 462 |
| Эффект 2-14 | 14 | 913 | 896 | 4 713 |
| Эффект 2-15 | 15 | 968 | 960 | 4 965 |
| Эффект 2-16 | 16 | 1023 | 1024 | 5 216 |
| Эффект 2-17 | 17 | 1078 | 1088 | 5 468 |
| Эффект 2-18 | 18 | 1133 | 1152 | 5 719 |
| Эффект 2-19 | 19 | 1188 | 1216 | 5 971 |
| Эффект 2-20 | 20 | 1243 | 1280 | 6 222 |
| Эффект 2-21 | 21 | 1298 | 1344 | 6 474 |
| Эффект 2-22 | 22 | 1353 | 1408 | 6 725 |
| Эффект 2-23 | 23 | 1408 | 1472 | 6 977 |
| Эффект 2-24 | 24 | 1463 | 1536 | 7 228 |
| Эффект 2-25 | 25 | 1518 | 1600 | 7 480 |
| Эффект 2-26 | 26 | 1573 | 1664 | 7 731 |
| Эффект 2-27 | 27 | 1628 | 1728 | 7 983 |
| Эффект 2-28 | 28 | 1683 | 1792 | 8 235 |
| Эффект 2-29 | 29 | 1738 | 1856 | 8 486 |
| Эффект 2-30 | 30 | 1793 | 1920 | 8 738 |
| Эффект 2-31 | 31 | 1848 | 1984 | 8 989 |
| Эффект 2-32 | 32 | 1903 | 2048 | 9 241 |
| Эффект 2-33 | 33 | 1958 | 2112 | 9 492 |

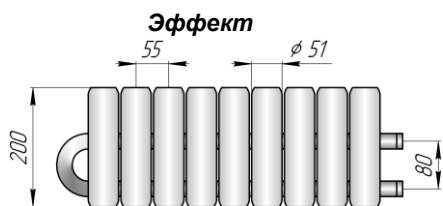

Эффект 1



Эффект 2 (с гребенкой)

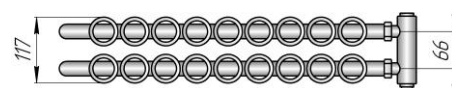

Конвектор Эффект 2 собирается из отдельных узлов: Эффект 1 (2 шт.), гребенка для соединения коллекторов с краном Маевского G1/2" (1 шт.), кронштейн Эффект 2 (2 шт.)

| Комплектующие изделия | Цена с НДС, руб. |
|--|------------------|
| Кронштейн КР 2-50: (кронштейн вылет 50мм, дюбели и шурупы) | 96 |
| Кронштейн Эффект 2 (кронштейн Эффект 2, дюбели и шурупы) | 256 |
| Гребенка для соединения коллекторов с краном Маевского G1/2" (для) | 1498 |
| Декоративный ободок из нержавеющей стали (на колонку) | 36 |
| Декоративный ободок из нержавеющей стали "золото" (на колонку) | 72 |

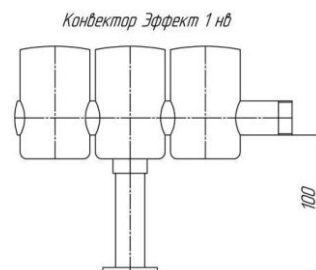

Конвектор Эффект 2 нб

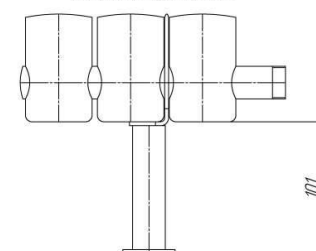

Исполнение на нерегулируемой высоте = Цена Эффект + 592 руб.

Любой цвет по RAL: Стоимость = Цена из табл. + 20%.

Дополнительно (цены уточняйте при заказе):

- термостатический элемент;
- запорно-присоединительный клапан прямой, угловой (Н-узел);
- клапан запорный радиаторный прямой, угловой (одинарный).

Цены на дополнительную комплектацию уточняйте при заказе.

МЫ НАДЕЖНЫЕ ПАРТНЕРЫ!!!

Конвекторы Эффект А

Эффект А – отопительный прибор эконом класса оригинального дизайна с полимерным покрытием.

Конвектор Эффект А с глубиной установки 75 мм и габаритной высотой 300 мм рекомендуется к установке по всей длине окон или по всей длине наружных стен в помещениях. Конвективный поток создают применяемые в качестве оребрения вертикальные стальные трубы.

Материал: сталь.

Покрытие: полимер, базовый цвет - «белый глянцевый».

Рабочее давление 15 атм., испытательное – 25 атм.

Температура теплоносителя – до 130°C.

Присоединительная наружная резьба – G¾”.

| Эффект А1 | | | | |
|-----------------------------|--------------|-----------|---------------------|------------------|
| Межцентровое расстояние, мм | | 240 | | |
| Габаритная высота, мм | | 300 | | |
| Глубина, мм | | 75 | | |
| Вес секции, кг | | 0,97 | | |
| Мощность секции, Вт | | 50 | | |
| Модель | Число секций | Длина, мм | Мощность, Вт @70 °С | Цена с НДС, руб. |
| Эффект А1-10 | 10 | 656 | 500 | 2 119 |
| Эффект А1-11 | 11 | 716 | 550 | 2 283 |
| Эффект А1-12 | 12 | 776 | 600 | 2 447 |
| Эффект А1-13 | 13 | 836 | 650 | 2 611 |
| Эффект А1-14 | 14 | 896 | 700 | 2 775 |
| Эффект А1-15 | 15 | 956 | 750 | 2 939 |
| Эффект А1-16 | 16 | 1016 | 800 | 3 103 |
| Эффект А1-17 | 17 | 1076 | 850 | 3 267 |
| Эффект А1-18 | 18 | 1136 | 900 | 3 431 |
| Эффект А1-19 | 19 | 1196 | 950 | 3 595 |
| Эффект А1-20 | 20 | 1256 | 1000 | 3 759 |
| Эффект А1-21 | 21 | 1316 | 1050 | 3 923 |
| Эффект А1-22 | 22 | 1376 | 1100 | 4 087 |
| Эффект А1-23 | 23 | 1436 | 1150 | 4 251 |
| Эффект А1-24 | 24 | 1496 | 1200 | 4 415 |
| Эффект А1-25 | 25 | 1556 | 1250 | 4 579 |
| Эффект А1-26 | 26 | 1616 | 1300 | 4 743 |
| Эффект А1-27 | 27 | 1676 | 1350 | 4 907 |
| Эффект А1-28 | 28 | 1736 | 1400 | 5 071 |
| Эффект А1-29 | 29 | 1796 | 1450 | 5 235 |
| Эффект А1-30 | 30 | 1856 | 1500 | 5 399 |
| Эффект А1-31 | 31 | 1916 | 1550 | 5 563 |
| Эффект А1-32 | 32 | 1976 | 1600 | 5 727 |

| Эффект А2 | | | | |
|-----------------------------|--------------|-----------|---------------------|------------------|
| Межцентровое расстояние, мм | | 240 | | |
| Габаритная высота, мм | | 300 | | |
| Глубина, мм | | 120 | | |
| Вес секции, кг | | 1,5 | | |
| Мощность секции, Вт | | 70 | | |
| Модель | Число секций | Длина, мм | Мощность, Вт @70 °С | Цена с НДС, руб. |
| Эффект А2-10 | 10 | 656 | 700 | 3 336 |
| Эффект А2-11 | 11 | 716 | 770 | 3 611 |
| Эффект А2-12 | 12 | 776 | 840 | 3 885 |
| Эффект А2-13 | 13 | 836 | 910 | 4 160 |
| Эффект А2-14 | 14 | 896 | 980 | 4 434 |
| Эффект А2-15 | 15 | 956 | 1050 | 4 709 |
| Эффект А2-16 | 16 | 1016 | 1120 | 4 983 |
| Эффект А2-17 | 17 | 1076 | 1190 | 5 258 |
| Эффект А2-18 | 18 | 1136 | 1260 | 5 532 |
| Эффект А2-19 | 19 | 1196 | 1330 | 5 807 |
| Эффект А2-20 | 20 | 1256 | 1400 | 6 081 |
| Эффект А2-21 | 21 | 1316 | 1470 | 6 356 |
| Эффект А2-22 | 22 | 1376 | 1540 | 6 630 |
| Эффект А2-23 | 23 | 1436 | 1610 | 6 905 |
| Эффект А2-24 | 24 | 1496 | 1680 | 7 179 |
| Эффект А2-25 | 25 | 1556 | 1750 | 7 454 |
| Эффект А2-26 | 26 | 1616 | 1820 | 7 728 |
| Эффект А2-27 | 27 | 1676 | 1890 | 8 003 |
| Эффект А2-28 | 28 | 1736 | 1960 | 8 277 |
| Эффект А2-29 | 29 | 1796 | 2030 | 8 552 |
| Эффект А2-30 | 30 | 1856 | 2100 | 8 826 |
| Эффект А2-31 | 31 | 1916 | 2170 | 9 101 |
| Эффект А2-32 | 32 | 1976 | 2240 | 9 375 |

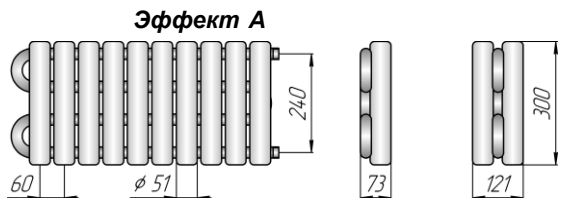

Конвекторы Эффект А нп (с нижним подключением)

- Нижнее подключение G ½ ” внутренняя резьба, межосевое расстояние 50 мм;
- Рабочее давление до 10 атм.(по арматуре);
- Температура теплоносителя до 115 °С (по терморегулирующей арматуре).

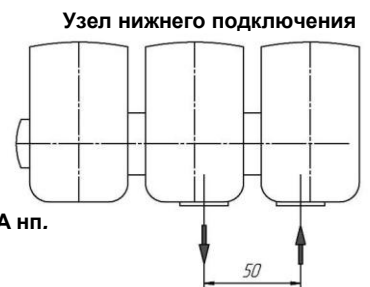

Стоимость прибора Эффект А нп = Цена из табл. + 1 650 руб.+ Цена встроенного комплекта Эффект А нп.

| Комплекующие изделия | Цена с НДС, руб. |
|--|----------------------|
| Встроенный комплект Эффект А нп: встроенный терморегулирующий клапан G ½”, кран Маевского G 1/2” | Уточняйте при заказе |
| Кронштейн КР 2-50: (кронштейн вылет 50мм, дюбели и шурупы) для Эффект А1 | 96 |
| Кронштейн КР 2-90: (кронштейн вылет 90мм, дюбели и шурупы) для Эффект А2 | 96 |
| Декоративный ободок из нержавеющей стали (на колонку) | 36 |
| Декоративный ободок из нержавеющей стали "золото" (на колонку) | 72 |

Исполнение на нерегулируемой высоте = Цена Эффект А (Эффект А нп) + 592 руб.

Любой цвет по RAL: Стоимость = Цена из табл. + 20%.

Дополнительно:

- термостатический элемент;
- запорно-присоединительный клапан прямой, угловой (Н-узел);
- клапан запорный радиаторный прямой, угловой (одинарный).

Цены на дополнительную комплектацию уточняйте при заказе.

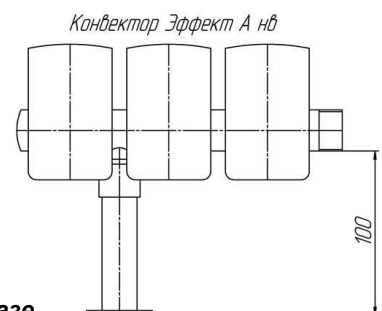

МЫ НАДЕЖНЫЕ ПАРТНЕРЫ!!!

Пример условного обозначения

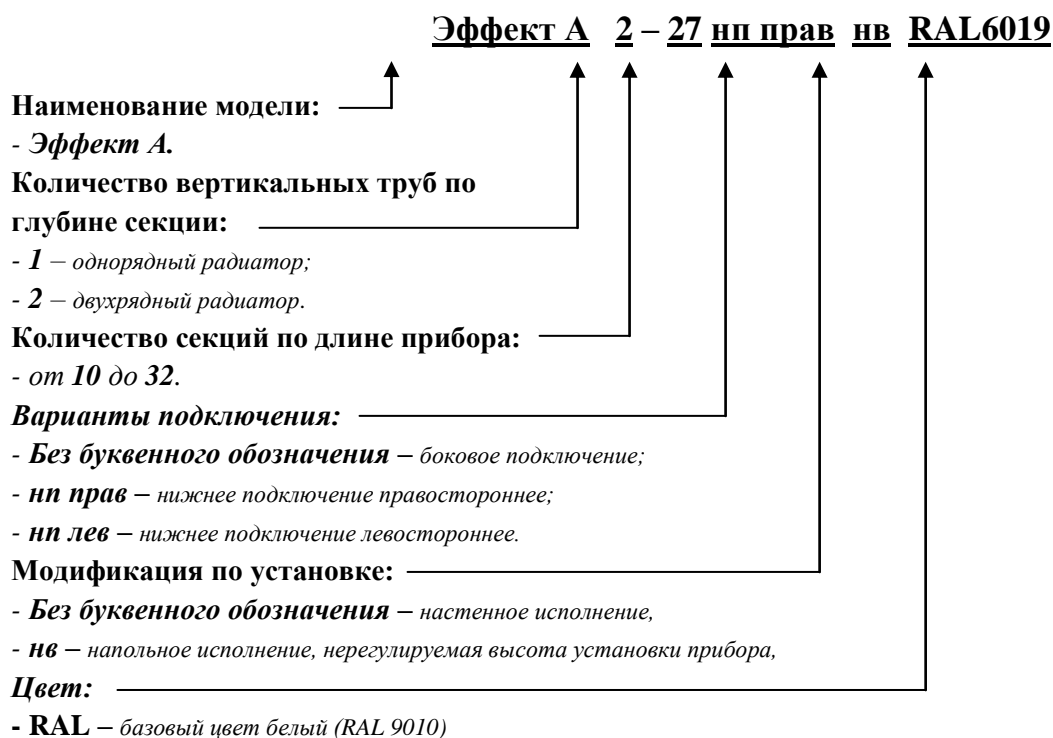

Конвектор Блюз

Конвектор **Блюз** состоит из теплообменника, набранного из стальных пластин (130x80мм) на **стальных трубах**, двух кронштейнов (*входят в комплект поставки*), на которые крепится теплообменник, и декоративного кожуха с отверстиями на верхней плоскости для конвекции нагретого воздуха. Плотность контакта в конструкции теплообменника достигается дорнованием труб.

Материал: сталь.

Покрытие: полимер, базовый цвет - белый глянцевый.

Рабочее давление 15 атм., испытательное – 25 атм.

Температура теплоносителя – до 130°C.

Присоединительная наружная резьба – G^{3/4}”.

| Ширина x Высота | 95x400 | | | |
|-----------------|-----------|------------------------|------------------|-----------|
| Длина, мм | Масса, кг | Теплоотдача, Вт θ=70°C | Цена с НДС, руб. | |
| | | | Концевой | Проходной |
| 486 | 7,88 | 463 | 3 246 | 2 969 |
| 594 | 9,46 | 607 | 3 675 | 3 304 |
| 702 | 11,02 | 756 | 4 105 | 3 640 |
| 810 | 12,59 | 898 | 4 534 | 3 975 |
| 918 | 14,16 | 1047 | 4 963 | 4 310 |
| 1026 | 15,72 | 1195 | 5 393 | 4 646 |
| 1134 | 17,29 | 1339 | 5 822 | 4 981 |
| 1242 | 18,85 | 1484 | 6 251 | 5 317 |
| 1350 | 20,42 | 1624 | 6 681 | 5 652 |
| 1458 | 21,98 | 1775 | 7 110 | 5 988 |
| 1566 | 23,55 | 1912 | 7 539 | 6 323 |
| 1674 | 25,12 | 2056 | 7 969 | 6 659 |
| 1782 | 26,68 | 2200 | 8 398 | 6 994 |
| 1890 | 28,25 | 2336 | 8 828 | 7 330 |
| 1998 | 29,82 | 2480 | 9 257 | 7 665 |
| 2106 | 31,38 | 2614 | 9 686 | 8 001 |
| 2214 | 32,95 | 2754 | 10 116 | 8 336 |

| Ширина x Высота | 95x250 | | | |
|-----------------|-----------|------------------------|------------------|-----------|
| Длина, мм | Масса, кг | Теплоотдача, Вт θ=70°C | Цена с НДС, руб. | |
| | | | Концевой | Проходной |
| 486 | 7,27 | 404 | 3 041 | 2 800 |
| 594 | 8,72 | 527 | 3 407 | 3 087 |
| 702 | 10,18 | 643 | 3 774 | 3 375 |
| 810 | 11,64 | 765 | 4 140 | 3 663 |
| 918 | 13,1 | 892 | 4 506 | 3 951 |
| 1026 | 14,56 | 1012 | 4 872 | 4 239 |
| 1134 | 15,99 | 1135 | 5 239 | 4 527 |
| 1242 | 17,48 | 1260 | 5 605 | 4 814 |
| 1350 | 18,93 | 1387 | 5 971 | 5 102 |
| 1458 | 20,39 | 1501 | 6 337 | 5 390 |
| 1566 | 21,85 | 1628 | 6 704 | 5 678 |
| 1674 | 23,31 | 1750 | 7 070 | 5 966 |
| 1782 | 24,77 | 1871 | 7 436 | 6 254 |
| 1890 | 26,23 | 1996 | 7 802 | 6 542 |
| 1998 | 27,68 | 2118 | 8 169 | 6 829 |
| 2106 | 29,14 | 2235 | 8 535 | 7 117 |
| 2214 | 30,6 | 2358 | 8 901 | 7 405 |

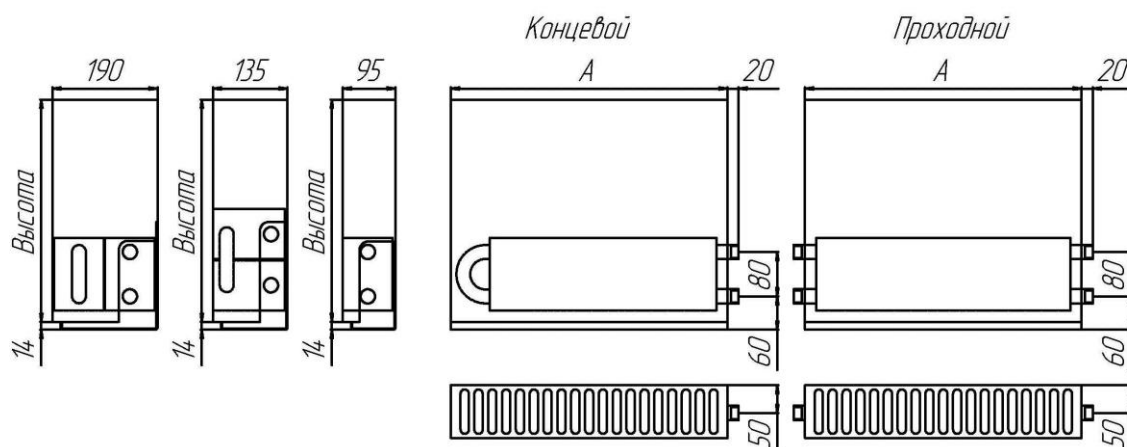

| Ширина x Высота | 135x400 | | | |
|-----------------|-----------|------------------------|------------------|-----------|
| Длина, мм | Масса, кг | Теплоотдача, Вт θ=70°C | Цена с НДС, руб. | |
| | | | Концевой | Проходной |
| 530 | 11,0 | 528 | 5 513 | 5 029 |
| 638 | 13,3 | 752 | 6 244 | 5 603 |
| 746 | 15,6 | 968 | 6 975 | 6 177 |
| 854 | 17,9 | 1190 | 7 706 | 6 751 |
| 962 | 20,2 | 1408 | 8 436 | 7 324 |
| 1070 | 22,5 | 1630 | 9 167 | 7 898 |
| 1179 | 24,8 | 1842 | 9 905 | 8 477 |
| 1286 | 27,1 | 2060 | 10 629 | 9 046 |
| 1394 | 29,4 | 2282 | 11 360 | 9 619 |
| 1502 | 31,7 | 2503 | 12 091 | 10 193 |
| 1610 | 34,2 | 2720 | 12 821 | 10 767 |
| 1718 | 36,5 | 2941 | 13 552 | 11 341 |
| 1826 | 38,8 | 3170 | 14 283 | 11 914 |
| 1934 | 41 | 3382 | 15 014 | 12 488 |

| Ширина x Высота | 190x400 | | | |
|-----------------|-----------|------------------------|------------------|-----------|
| Длина, мм | Масса, кг | Теплоотдача, Вт θ=70°C | Цена с НДС, руб. | |
| | | | Концевой | Проходной |
| 530 | 11,5 | 848 | 8 459 | 7 696 |
| 638 | 13,8 | 1112 | 9 254 | 8 303 |
| 746 | 16,1 | 1385 | 10 050 | 8 910 |
| 854 | 18,4 | 1646 | 10 846 | 9 517 |
| 962 | 20,7 | 1919 | 11 642 | 10 125 |
| 1070 | 23 | 2190 | 12 438 | 10 732 |
| 1179 | 25,3 | 2454 | 13 241 | 11 345 |
| 1286 | 27,6 | 2720 | 14 030 | 11 946 |
| 1394 | 29,9 | 2976 | 14 826 | 12 553 |
| 1502 | 32,2 | 3253 | 15 621 | 13 161 |
| 1610 | 35,2 | 3504 | 16 417 | 13 768 |

МЫ НАДЕЖНЫЕ ПАРТНЕРЫ!!!

Стальной теплообменник Блюз

| Концевой | | | | | |
|--------------|-------------------|---------------------|-----------|---|------------------|
| Модель | Длина прибора, мм | Длина оребрения, мм | Масса, кг | Теплоотдача, Вт $\Theta=70^{\circ}\text{C}$ | Цена с НДС, руб. |
| ТО 496 Конц | 496 | 408 | 4,6 | 338 | 1 492 |
| ТО 604 Конц | 604 | 516 | 5,7 | 445 | 1 813 |
| ТО 712 Конц | 712 | 624 | 6,8 | 553 | 2 134 |
| ТО 820 Конц | 820 | 732 | 7,9 | 656 | 2 455 |
| ТО 928 Конц | 928 | 840 | 9 | 765 | 2 776 |
| ТО 1036 Конц | 1036 | 948 | 10 | 873 | 3 097 |
| ТО 1144 Конц | 1144 | 1056 | 11,1 | 975 | 3 418 |
| ТО 1252 Конц | 1252 | 1164 | 12,2 | 1085 | 3 739 |
| ТО 1360 Конц | 1360 | 1272 | 13,3 | 1188 | 4 060 |
| ТО 1468 Конц | 1468 | 1380 | 14,4 | 1294 | 4 381 |
| ТО 1576 Конц | 1576 | 1488 | 15,4 | 1397 | 4 701 |
| ТО 1684 Конц | 1684 | 1596 | 16,5 | 1500 | 5 022 |
| ТО 1792 Конц | 1792 | 1704 | 17,6 | 1605 | 5 343 |
| ТО 1900 Конц | 1900 | 1812 | 18,7 | 1708 | 5 664 |
| ТО 2008 Конц | 2008 | 1920 | 19,7 | 1812 | 5 985 |
| ТО 2116 Конц | 2116 | 2028 | 20,8 | 1911 | 6 306 |
| ТО 2224 Конц | 2224 | 2136 | 21,9 | 2010 | 6 627 |

| Проходной | | | | | |
|--------------|-------------------|---------------------|-----------|---|------------------|
| Модель | Длина прибора, мм | Длина оребрения, мм | Масса, кг | Теплоотдача, Вт $\Theta=70^{\circ}\text{C}$ | Цена с НДС, руб. |
| ТО 526 Прох | 526 | 408 | 4,8 | 338 | 1 236 |
| ТО 634 Прох | 634 | 516 | 6 | 445 | 1 488 |
| ТО 742 Прох | 742 | 624 | 7 | 553 | 1 741 |
| ТО 850 Прох | 850 | 732 | 8,1 | 656 | 1 994 |
| ТО 958 Прох | 958 | 840 | 9,1 | 765 | 2 247 |
| ТО 1066 Прох | 1066 | 948 | 10,2 | 873 | 2 500 |
| ТО 1174 Прох | 1174 | 1056 | 11,3 | 975 | 2 753 |
| ТО 1282 Прох | 1282 | 1164 | 12,4 | 1085 | 3 005 |
| ТО 1390 Прох | 1390 | 1272 | 13,5 | 1188 | 3 258 |
| ТО 1498 Прох | 1498 | 1380 | 14,5 | 1294 | 3 511 |
| ТО 1606 Прох | 1606 | 1488 | 15,6 | 1397 | 3 764 |
| ТО 1714 Прох | 1714 | 1596 | 16,7 | 1500 | 4 017 |
| ТО 1822 Прох | 1822 | 1704 | 17,8 | 1605 | 4 270 |
| ТО 1930 Прох | 1930 | 1812 | 18,9 | 1708 | 4 522 |
| ТО 2038 Прох | 2038 | 1920 | 19,9 | 1812 | 4 775 |
| ТО 2146 Прох | 2146 | 2028 | 21 | 1911 | 5 028 |
| ТО 2254 Прох | 2254 | 2136 | 22,1 | 2010 | 5 286 |

- кронштейн КР 2-50 (для крепления теплообменников к стене): кронштейн с дюбелем и шурупом – 96 руб.

Покрытие: полимер, базовый цвет - белый глянцевый.

Конвекторы Блюз нп (с нижним подключением)

- Нижнее подключение G $\frac{1}{2}$ ", внутренняя резьба;
- Межосевое расстояние 50 мм;
- Рабочее давление до 10 атм.;
- Температура теплоносителя до 130 °С.

Встроенный комплект Блюз нп: встроенный терморегулирующий клапан G $\frac{1}{2}$ ", кран Маевского G $\frac{1}{2}$

Стоимость Блюз нп = Цена из табл. + 1 650 руб + Цена Встроенный комплект Блюз нп.

Дополнительно:

- термостатический элемент;
- запорно-присоединительный клапан прямой, угловой (Н-узел);
- клапан запорный радиаторный прямой, угловой (одинарный).

Цены на дополнительную комплектацию уточняйте при заказе.

Блюз нп

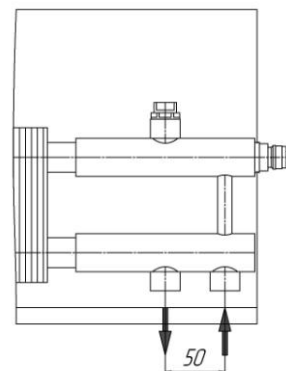

Пример условного обозначения

Блюз 95 x 250 x 810 нп Конц прав RAL9010

Наименование модели: _____

- Блюз.

Ширина (глубина) прибора, мм: _____
- выбирается из ряда: 95, 135, 190.

Высота прибора, мм: _____
- выбирается из ряда: 250, 400.

Длина прибора, мм: _____
- от 1486 до 2214.

Исполнение подключения: _____
- Без буквенного обозначения – боковое подключение;
- нп – нижнее подключение.

Подключение: _____
- Конц – концевое исполнение;
- Прох – проходное исполнение.

Модификация подключения (для концевого): _____
- прав – подключение правостороннее;
- лев – подключение левостороннее.

Цвет: _____
- RAL - базовый цвет белый (RAL 9010).

МЫ НАДЕЖНЫЕ ПАРТНЕРЫ !!!

Полотенцесушители «П», «М» и «Ш» - образные

- нержавеющая сталь, зеркальная поверхность или любой цвет по каталогу RAL

Внимание: полирование производится электролитно - плазменным способом, что позволяет создавать уникальную зеркальную поверхность, не тускнеющую со временем.

Набором целевых технологических операций, которые несут в себе патентную новизну, получена усиленная резьба с характеристиками значительно снижающими вероятность образования течи по сравнению с традиционными соединениями.

| Модель, Ø | Технические характеристики | | Цена с НДС, руб. (без комплектов соединений) | |
|--------------|----------------------------|-----------|---|---------------------------|
| | Межосевое, мм | Длина, мм | Полимерное покрытие | Плазменное полирование |
| М 1" | 600 (500) | 400 | 2 093 | |
| | 600 (500) | 450 | 2 259 | |
| | 600 (500) | 500 | 2 434 | |
| | 600 (500) | 600 | 2 760 | |
| | 600 (500) | 650 | 2 934 | |
| | 600 (500) | 700 | 3 101 | |
| М 3/4" | 600 (500) | 800 | 3 431 | |
| | 500 | 450 | 2 364 | |
| | 500 | 500 | 2 519 | |
| | 500 | 600 | 2 874 | |
| Ш 1" | 500 | 650 | 3 029 | |
| | 500 | 700 | 3 160 | |
| Ш 3/4" | 1000 | 500 | 4 047 | |
| П 1" | 835 | 500 | 3 747 | |
| | 320 | 500 | 1 715 | |
| | 320 | 600 | 1 753 | |
| П 3/4" | 500 | 600 | 1 905 | |
| | 500 | 450 | 1 693 | |
| | 320 | 600 | 1 806 | |
| | 320 | 500 | 1 622 | |

- покрытия «золото», «темная платина»: Стоимость = Цена из табл. x 2

“П”-образный

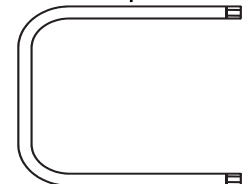

“М”-образный

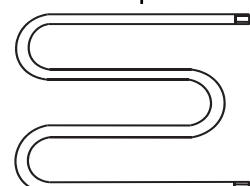

“Ш”-образный

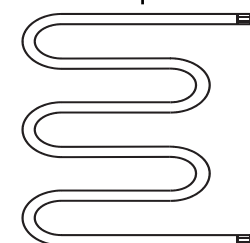

Полотенцесушитель «БиП-2R»

Внимание: полирование производится электролитно - плазменным способом, что позволяет создавать уникальную зеркальную поверхность, не тускнеющую со временем.

| Модель | Размеры, мм | | Цена с НДС, руб. (без комплектов соединений) | |
|-----------------|-------------------------|-------|---|---------------------------|
| | межцентр. расстояние | длина | Полимерное покрытие | Плазменное полирование |
| Бип-2R 500x600 | 500 | 600 | 5 371 | |
| Бип-2R 500x800 | 500 | 800 | 5 937 | |
| Бип-2R 500x1000 | 500 | 1000 | 6 493 | |
| Бип-2R 600x600 | 600 | 600 | 5 431 | |
| Бип-2R 600x800 | 600 | 800 | 5 977 | |
| Бип-2R 600x1000 | 600 | 1000 | 6 537 | |

БиП-2R
с двумя полочками

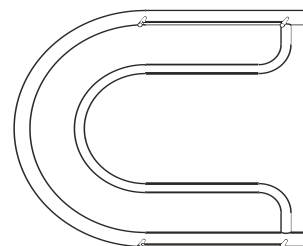

- покрытия «золото», «темная платина»: Стоимость = Цена из табл. x 2

- комплект поставки: пакет + гофрокоробка+ телескопический кронштейн

| Комплектующие изделия | Цена с НДС, руб. | |
|---|------------------|----------|
| | «хром» | «золото» |
| Кронштейн для полотенцесушителей G3/4", G1" | 172 | 272 |
| Комплект соединений прямой латунный хромированный, с накидными гайками с двух сторон в комплекте с паронитовыми прокладками - G3/4" | 767 | 1534 |
| Комплект соединений прямой латунный хромированный, с накидными гайками с двух сторон в комплекте с паронитовыми прокладками - G1" | 1103 | 2206 |
| Комплект соединений угловой с накидной гайкой G1" x G1" | 1393 | 2786 |
| Комплект соединений угловой с накидной гайкой G3/4" x G3/4" | 927 | 1854 |

МЫ НАДЕЖНЫЕ ПАРТНЕРЫ!!!

Дизайн-радиатор Сигма R

- нержавеющая сталь, зеркальная поверхность или любой цвет по каталогу RAL

Дизайн-радиатор модельного ряда **Сигма R** - это современная интерпретация классических полотенцесушителей, получивших название «змеевики» (М, П – образные).

Дизайн-радиатор **Сигма R** - легко устанавливаются и не требуют дополнительного монтажа подводимых труб, что позволяет быстро заменить старый полотенцесушитель на новый, с более эргономичным дизайном. Еще одно преимущество дизайн-радиатора **Сигма R** - это возможность установки крана Маевского (воздухоотводчика), что делает его еще более функциональным и удобным в эксплуатации.

Сигма R выпускается в трех модификациях:

1. С глянцевым полимерным покрытием белого цвета (порошковая эмаль) или любого цвета по системе RAL.
2. С плазменным полированием, позволяющим получить поверхность с уникальными зеркальными свойствами.
3. С покрытием нитрид титана (под золото), карбид титана (тёмная платина).

| Модель | Размеры, мм | | | Теплоотдача, Вт Θ=70 °С | | Цена с НДС,руб. | |
|-------------------|---------------|------------|-------------|----------------------------|----------|---------------------|------------------------|
| | Межцентр., мм | Ширина, мм | Глубина, мм | полимер. | полиров. | полимерное покрытие | плазменное полирование |
| 320 x 600 | 320 | 600 | 55 | 242 | 153 | 5 483 | |
| 500 x 600 | 500 | 600 | 92 | 330 | 209 | 7 194 | |
| 500 x 800 | 500 | 800 | 92 | 428 | 272 | 7 779 | |
| 500 x 1000 | 500 | 1000 | 92 | 525 | 336 | 8 881 | |
| 600 x 600 | 600 | 600 | 122 | 344 | 218 | 7 511 | |
| 600 x 800 | 600 | 800 | 122 | 440 | 277 | 8 163 | |

- покрытия «золото», «темная платина»: Стоимость = Цена из табл. x 2

| | |
|---|-----------------|
| *Декоративные колпачки с переходной муфтой G $\frac{1}{2}$ " (комплект 2 шт.) | 795 руб. |
|---|-----------------|

* декоративные колпачки с переходной муфтой G $\frac{1}{2}$ " в стоимость полотенцесушителя не входят

Комплект поставки:

- кран Маевского G $\frac{1}{2}$ " - 1 шт.
- пробка глухая G $\frac{1}{2}$ " - 1 шт.
- комплект креплений из нержавеющей стали (с дюбелем и шурупом)..... - 4 шт.

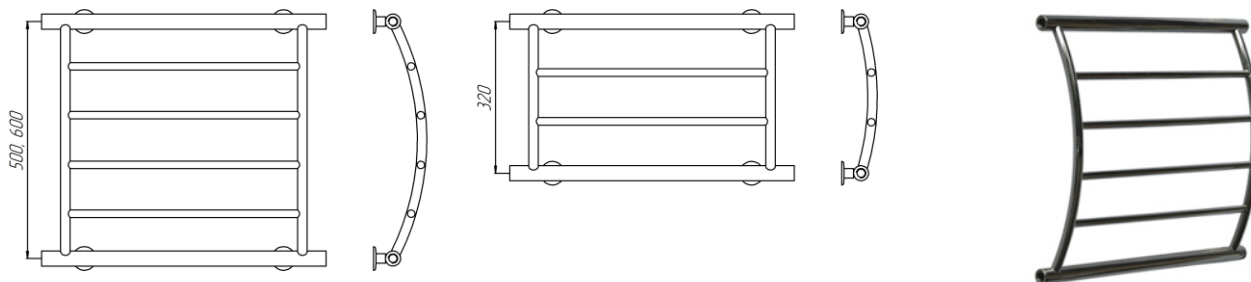

Дизайн - радиатор Соната

Соната - радиатор из нержавеющей стали, разработка одного из ведущих итальянских дизайн-бюро, изящный и надежный элемент Вашего дома.

Виды покрытий:

- 1) «полимер» - покрытие порошковой эмалью любого цвета (стандарт - белый глянцевый);
- 2) покрытие нитрид титана (под золото), карбид титана (тёмная платина);
- 3) «плазменное полирование» - электролитно-плазменное полирование, при котором достигается уникальный зеркальный эффект на поверхности, не тускнеющей со временем.

Комплектуется тремя телескопическими кронштейнами

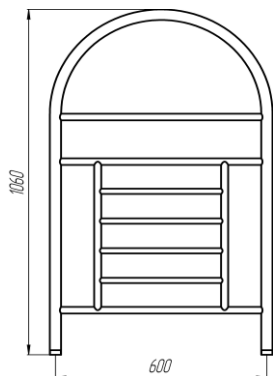

| Модель | Цена с НДС, руб. | |
|-------------------|---------------------|------------------------|
| | полимерное покрытие | плазменное полирование |
| 600 x 1060 | 6 685 | 10 667 |

- покрытия «золото», «темная платина»: Стоимость = Цена из табл. x 2

| Комплектуемые изделия | Цена с НДС, руб. |
|--|------------------|
| Комплект соединений G1" прямой (гайка-гайка) | 1103 |
| Комплект соединений G1" угловой (гайка-штуцер) | 1393 |

МЫ НАДЕЖНЫЕ ПАРТНЕРЫ!!!

Условные обозначения

БиП-2R-500-800-полир тп

Модель:

- П 1
- М 1
- Ш 1
- П 3/4
- М 3/4
- Ш 3/4
- БиП-2R
- Сигма-R
- Соната.

Межцентровое расстояние:

- 320;
- 500;
- 600;
- 835;
- 1000;
- 1060.

Габаритный размер:

- *длина* - для П,М,Ш-образных, БиП-2R:
- *ширина* - для Сигмы
- *высота* - для Сонаты.

Покрытие:

- *полимер*. – полимерное покрытие;
- *полир*. – зеркальная поверхность (полированная).

Варианты покрытия:

- *RAL* – цвет по RAL
- *тп* – темная платина
- *зол* – под «золото».

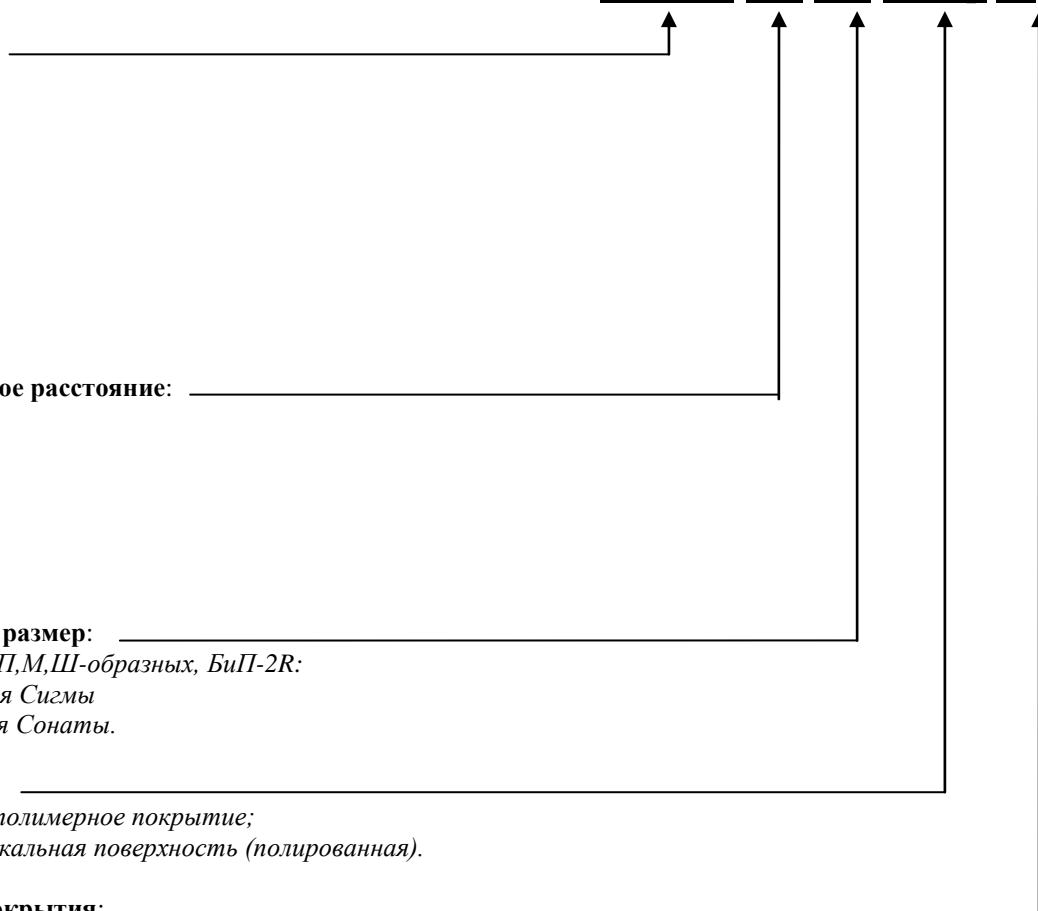

МЫ НАДЕЖНЫЕ ПАРТНЕРЫ!!!

Дизайн – радиаторы Нота, Дельта и Этюд

- *нержавеющая сталь, зеркальная поверхность или любой цвет по каталогу RAL*

Дизайн - радиаторы с блестящим полированным или полимерным покрытиями.

Базовый цвет полимерного покрытия – белый глянцевый.

Внимание : полирование дизайн-радиаторов производится электролитно - плазменным способом, что позволяет создавать уникальную зеркальную поверхность, не тускнеющую со временем.

Модели могут быть в электрическом, а также комбинированном (водяное+электрическое) исполнении см. стр.79.

Дизайн - радиаторы могут быть выполнены с покрытием нитрид титана (под золото), карбид титана (темная платина).

Технические характеристики:

- межцентровое расстояние 500 мм
- присоединительная внутренняя резьба G½" ;
- рабочее давление 15 атм., испытательное давление 22,5 атм.;
- рекомендованы для систем отопления и горячего водоснабжения.

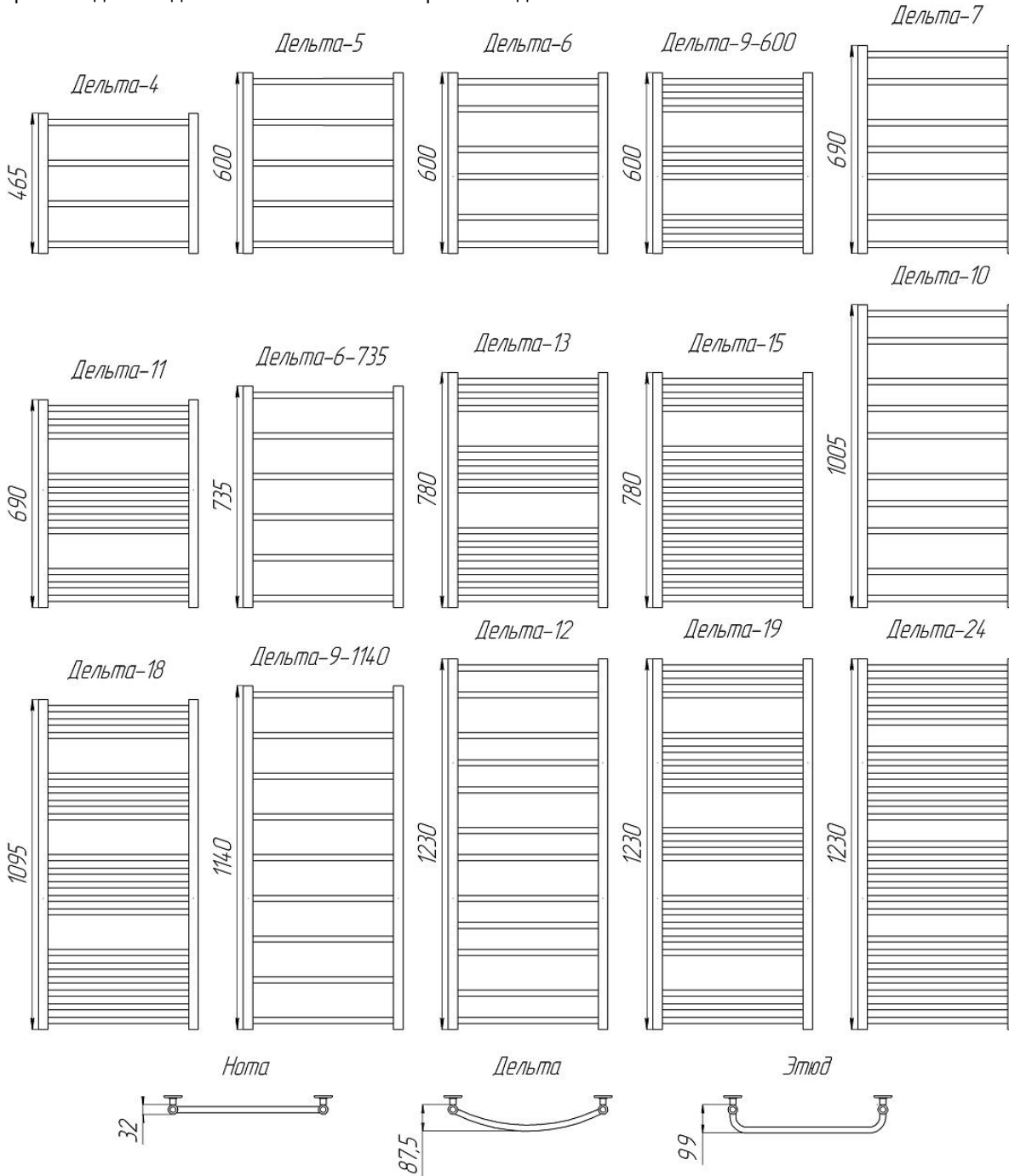

МЫ НАДЕЖНЫЕ ПАРТНЕРЫ!!!

| Модель | Высота мм | Теплоотдача, Вт Θ=70 °С | | Цена с НДС, руб. | |
|-------------------|--------------|----------------------------|--------|------------------------|---------------------------|
| | | полимер. | плазм. | полимерное покрытие | плазменное полирование |
| Нота – 4 | 465 | 210 | 126 | 6 030 | |
| Нота – 5 | 600 | 250 | 150 | 7 055 | |
| Нота – 6 - 600 | 600 | 285 | 168 | 7 700 | |
| Нота – 9 - 600 | 600 | 386 | 228 | 9 716 | |
| Нота – 7 | 690 | 336 | 202 | 8 586 | |
| Нота – 11 | 690 | 468 | 297 | 11 196 | |
| Нота – 6 - 735 | 735 | 316 | 189 | 8 056 | |
| Нота - 13 | 780 | 551 | 349 | 12 735 | |
| Нота - 15 | 780 | 619 | 420 | 14 046 | |
| Нота - 10 | 1005 | 493 | 296 | 11 848 | |
| Нота - 18 | 1095 | 737 | 503 | 17 125 | |
| Нота - 9 - 1140 | 1140 | 487 | 292 | 11 875 | |
| Нота - 12 | 1230 | 597 | 378 | 13 645 | |
| Нота - 19 | 1230 | 762 | 519 | 18 205 | |
| Нота - 24 | 1230 | 896 | 659 | 21 223 | |
| <hr/> | | | | | |
| Дельта – 4 | 465 | 220 | 132 | 6 139 | |
| Дельта – 5 | 600 | 275 | 165 | 7 127 | |
| Дельта – 6 - 600 | 600 | 305 | 180 | 8 033 | |
| Дельта – 9 - 600 | 600 | 416 | 246 | 9 792 | |
| Дельта – 7 | 690 | 350 | 222 | 8 719 | |
| Дельта – 11 | 690 | 507 | 329 | 11 350 | |
| Дельта – 6 - 735 | 735 | 333 | 200 | 7 399 | |
| Дельта – 13 | 780 | 593 | 376 | 12 817 | |
| Дельта – 15 | 780 | 656 | 445 | 14 211 | |
| Дельта – 10 | 1005 | 535 | 321 | 11 963 | |
| Дельта – 18 | 1095 | 795 | 543 | 17 410 | |
| Дельта – 9 - 1140 | 1140 | 521 | 313 | 11 425 | |
| Дельта – 12 | 1230 | 635 | 410 | 13 832 | |
| Дельта – 19 | 1230 | 825 | 578 | 18 475 | |
| Дельта – 24 | 1230 | 967 | 712 | 21 784 | |
| <hr/> | | | | | |
| Этюд – 4 | 465 | 230 | 138 | 7 174 | |
| Этюд – 5 | 600 | 290 | 174 | 8 215 | |
| Этюд – 6 - 600 | 600 | 317 | 187 | 9 110 | |
| Этюд – 9 - 600 | 600 | 439 | 259 | 11 258 | |
| Этюд – 7 | 690 | 375 | 225 | 10 150 | |
| Этюд – 11 | 690 | 532 | 340 | 12 838 | |
| Этюд – 6 - 735 | 735 | 341 | 205 | 9 614 | |
| Этюд – 13 | 780 | 625 | 395 | 14 321 | |
| Этюд – 15 | 780 | 694 | 470 | 15 674 | |
| Этюд – 10 | 1005 | 570 | 353 | 13 047 | |
| Этюд – 18 | 1095 | 835 | 572 | 18 688 | |
| Этюд – 9 - 1140 | 1140 | 547 | 329 | 12 756 | |
| Этюд – 12 | 1230 | 663 | 425 | 15 009 | |
| Этюд – 19 | 1230 | 860 | 602 | 19 727 | |
| Этюд – 24 | 1230 | 1018 | 749 | 23 093 | |

- покрытия «золото», «темная платина» : Стоимость = Цена из табл. x 2

В стоимость и комплект поставки входят:

- приваренные регулируемые кронштейны из нержавеющей стали (4 шт.),
- пробка глухая G $\frac{1}{2}$ " (1шт.),
- кран Маевского (воздухоотводчик) G $\frac{1}{2}$ " (1шт.)

| Комплектующие изделия | Цена с НДС, руб. |
|---|------------------|
| Комплект хромированных декоративных колпачков с переходной муфтой G $\frac{1}{2}$ " (2шт.) | 795 |
| Комплект угловых соединений хромированных с накидной гайкой G $\frac{3}{4}$ " и штуцером G $\frac{1}{2}$ " (2шт.) | 967 |

МЫ НАДЕЖНЫЕ ПАРТНЕРЫ!!!

Дизайн – радиаторы Гамма и Аллегро

- *нержавеющая сталь, зеркальная поверхность или любой цвет по каталогу RAL*

Дизайн - радиаторы с блестящим полированным или полимерным покрытиями.

Базовый цвет полимерного покрытия – белый глянцевый.

Внимание: полирование дизайн-радиаторов производится электролитно - плазменным способом, что позволяет создавать уникальную зеркальную поверхность, не тускнеющую со временем.

Модели могут быть в электрическом, а также комбинированном (водяное+электрическое) исполнении см. стр.79.

Модель Гамма-4 в электрическом и комбинированном исполнениях не выпускается.

Технические характеристики:

- присоединительная внутренняя резьба G $\frac{1}{2}$ ";
- рабочее давление 15 атм., испытательное давление 22,5 атм.;
- рекомендованы для систем отопления и горячего водоснабжения.

| Модель | Межосевое расстояние, мм | Габаритная ширина, мм | Высота мм | Теплоотдача, Вт $\Theta=70$ °С | | Цена с НДС, руб. | |
|-------------|--------------------------|-----------------------|-----------|--------------------------------|--------|---------------------|------------------------|
| | | | | полимер. | плазм. | полимерное покрытие | плазменное полирование |
| Гамма – 4 | 115 | 450 | 330 | 291 | 184 | 7 742 | |
| Гамма – 6 | 115 | 450 | 510 | 422 | 267 | 9 849 | |
| Гамма – 8 | 115 | 450 | 690 | 554 | 356 | 12 040 | |
| Гамма – 10 | 115 | 450 | 870 | 696 | 448 | 14 543 | |
| Аллегро - 2 | 500 | 540 | 525 | 285 | 171 | 7 152 | |
| Аллегро - 3 | 500 | 540 | 780 | 423 | 253 | 9 380 | |
| Аллегро - 4 | 500 | 540 | 1035 | 562 | 337 | 12 489 | |
| Аллегро - 5 | 500 | 540 | 1290 | 697 | 418 | 14 871 | |

- покрытия «золото», «темная платина»: Стоимость = Цена из табл. x 2

Декоративные экраны из полированной нержавеющей стали

| Модель | Высота, мм | | Цена с НДС, руб. |
|----------|------------|------|------------------|
| | 2Э | 1Э | |
| Гамма-4 | 410 | 470 | 556 |
| Гамма-6 | 590 | 650 | 680 |
| Гамма-8 | 770 | 830 | 794 |
| Гамма-10 | 950 | 1010 | 838 |

«1Э» - один большой экран на два коллектора, ширина 167 мм

«2Э» - два малых экрана на каждый коллектор, ширина 57 мм

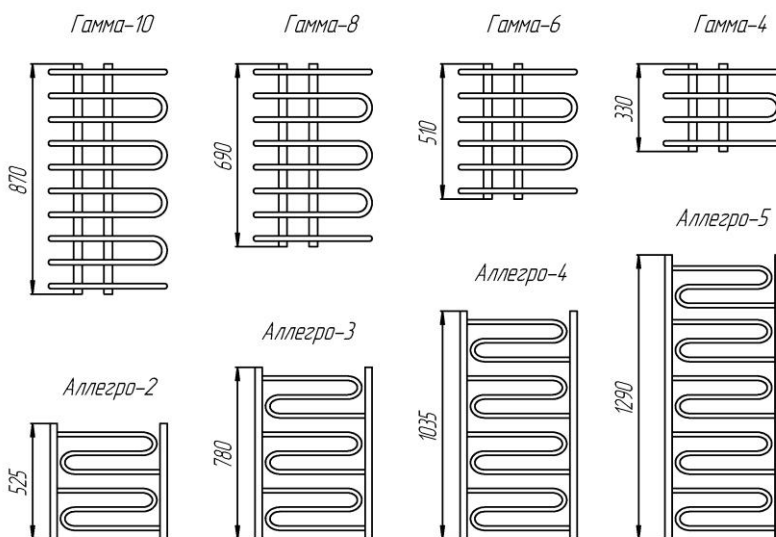
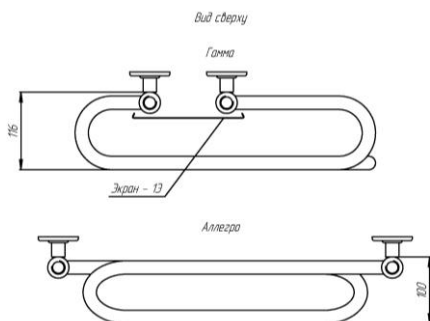

В стоимость и комплект поставки входят:

- приваренные регулируемые кронштейны из нержавеющей стали (4 шт.),
- пробка глухая G $\frac{1}{2}$ " (1шт.),
- кран Маевского (воздухоотводчик) G $\frac{1}{2}$ " (1шт.)

| Комплектующие изделия | Цена с НДС, руб. |
|---|------------------|
| Комплект хромированных декоративных колпачков с переходной муфтой G $\frac{1}{2}$ " (2шт.) | 795 |
| Комплект угловых соединений хромированных с накидной гайкой G $\frac{3}{4}$ " и штуцером G $\frac{1}{2}$ " (2шт.) | 967 |

МЫ НАДЕЖНЫЕ ПАРТНЕРЫ!!!

Дизайн – радиаторы Альфа (А)

- нержавеющая сталь, зеркальная поверхность или любой цвет по каталогу RAL

Дизайн - радиаторы с блестящим полированным или полимерным покрытиями.
Базовый цвет полимерного покрытия - белый глянцевый.

Внимание: полирование дизайн-радиаторов производится электролитно-плазменным способом, что позволяет создавать уникальную зеркальную поверхность, не тускнеющую со временем.

Модели могут быть выполнены в электрическом исполнении и комбинированном исполнении см. стр.79.

В электрическом и комбинированном исполнениях выпускаются только модели Альфа 255 – 11, Альфа 115 – 11, Альфа 115 – 10.

Технические характеристики:

- Присоединительная внутренняя резьба G $\frac{1}{2}$ ";
- рабочее давление 15 атм., испытательное давление 22,5 атм.;
- рекомендованы для систем отопления и горячего водоснабжения.

| Модель | Межосевое расстояние, мм | Габаритная ширина, мм | Высота, мм | Теплоотдача, Вт $\Theta=70^{\circ}\text{C}$ | | Цена с НДС, руб. | |
|-----------------------|--------------------------|-----------------------|------------|---|--------|---------------------|------------------------|
| | | | | полимер. | плазм. | полимерное покрытие | плазменное полирование |
| Альфа 255 – 4 – 420 | 255 | 450 | 420 | 233 | 140 | 8 430 | |
| Альфа 255 – 5 – 420 | 255 | 450 | 420 | 278 | 167 | 9 521 | |
| Альфа 255 – 6 – 420 | 255 | 450 | 420 | 346 | 209 | 10 597 | |
| Альфа 255 – 11 – 690 | 255 | 450 | 690 | 574 | 344 | 17 373 | |
| Альфа 115 – 4 – 420 | 115 | 450 | 420 | 261 | 157 | 8 430 | |
| Альфа 115 – 5 – 420 | 115 | 450 | 420 | 311 | 187 | 9 521 | |
| Альфа 115 – 6 – 420 | 115 | 450 | 420 | 361 | 217 | 10 597 | |
| Альфа 115 – 4 – 465 | 115 | 450 | 465 | 268 | 161 | 8 541 | |
| Альфа 115 – 5 – 465 | 115 | 450 | 465 | 318 | 191 | 9 632 | |
| Альфа 115 – 6 – 465 | 115 | 450 | 465 | 368 | 221 | 10 708 | |
| Альфа 115 – 11 – 690 | 115 | 450 | 690 | 637 | 383 | 17 373 | |
| Альфа 115 – 10 – 1140 | 115 | 450 | 1140 | 665 | 399 | 18 101 | |

- покрытия «золото», «темная платина»: Стоимость = Цена из табл. х 2

Декоративные экраны из полированной нержавеющей стали

| модель | Высота, мм | | Цена с НДС, руб. |
|-----------------------|------------|------|------------------|
| | 2Э | 1Э | |
| Альфа 255 – 4 – 420 | 500 | - | 566 |
| Альфа 255 – 5 – 420 | 500 | - | 566 |
| Альфа 255 – 6 – 420 | 500 | - | 566 |
| Альфа 255 – 11 – 690 | 770 | - | 736 |
| Альфа 115 – 4 – 420 | 545 | 605 | 624 |
| Альфа 115 – 5 – 420 | 545 | 605 | 624 |
| Альфа 115 – 6 – 420 | 545 | 605 | 624 |
| Альфа 115 – 11 – 690 | 770 | 830 | 736 |
| Альфа 115 – 10 – 1140 | 1220 | 1280 | 991 |

«1Э» - один большой экран на два коллектора, ширина 167 мм
«2Э» - два малых экрана на каждый коллектор, ширина 57 мм

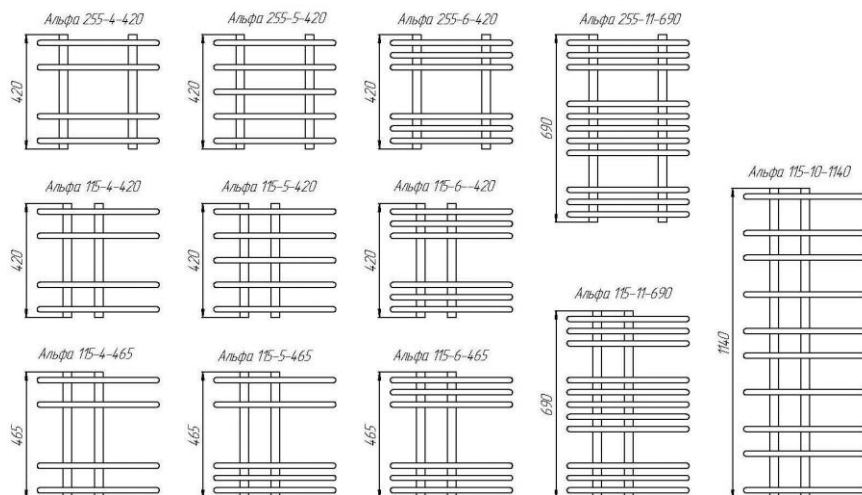
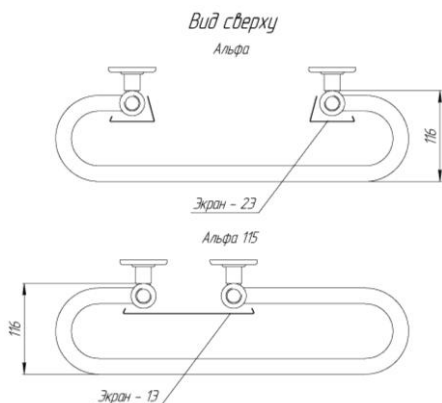

В стоимость и комплект поставки входят:

- приваренные регулируемые кронштейны из нержавеющей стали (4 шт.),
- пробка глухая G $\frac{1}{2}$ " (1шт.),
- кран Маевского (воздухоотводчик) G $\frac{1}{2}$ " (1шт.)

| Комплектующие изделия | Цена с НДС, руб. |
|--|------------------|
| Комплект хромированных декоративных колпачков с переходной муфтой G $\frac{1}{2}$ " (2шт.) | 795 |
| Комплект угловых соединений хромированных с накладной гайкой G $\frac{3}{4}$ " и штуцером G $\frac{1}{2}$ " (2шт.) | 967 |

МЫ НАДЕЖНЫЕ ПАРТНЕРЫ!!!

Дизайн - радиатор Марго

- нержавеющая сталь, зеркальная поверхность или любой цвет по каталогу RAL

Дизайн - радиаторы с блестящим полированным или полимерным покрытиями.

Базовый цвет полимерного покрытия – белый глянцевый.

Внимание: полирование дизайн-радиаторов производится электролитно-плазменным способом, что позволяет создавать уникальную зеркальную поверхность, не тускнеющую со временем.

Модели могут быть выполнены в электрическом и комбинированном исполнениях см. стр.79.

Технические характеристики:

- межцентровое расстояние 50 мм;
- присоединительная внутренняя резьба G $\frac{1}{2}$ ";
- рабочее давление 15 атм., испытательное давление 22,5 атм.;
- рекомендованы для систем отопления и горячего водоснабжения.

| Модель | Высота, мм | Ширина, мм | Теплоотдача, Вт $\Theta=70^\circ\text{C}$ | | Цена с НДС, руб. | |
|-------------|------------|------------|---|----------------------|------------------|------------------------|
| | | | полимер | плазменная полировка | полимер | плазменное полирование |
| Марго - 3 | 588 | 500 | 260 | 174 | 7 778 | |
| Марго - 4 | 764 | 500 | 335 | 224 | 9 915 | |
| Марго - 5 | 940 | 500 | 410 | 275 | 13 351 | |
| Марго - 6 | 1116 | 500 | 484 | 324 | 14 787 | |
| Марго - 7 | 1292 | 500 | 560 | 375 | 16 800 | |
| Марго - 3-Э | 610 | 500 | 600 | | 13 878 | |
| Марго - 4-Э | 786 | 500 | 600 | | 16 015 | |
| Марго - 5-Э | 962 | 500 | 600 | | 19 451 | |
| Марго - 6-Э | 1138 | 500 | 600 | | 20 887 | |
| Марго - 7-Э | 1314 | 500 | 600 | | 22 900 | |

Цена Марго Э указана в исполнении с ТЭН-ом с фиксированной температурой.

- покрытия «золото», «темная платина»: Стоимость = Цена из табл. x 2

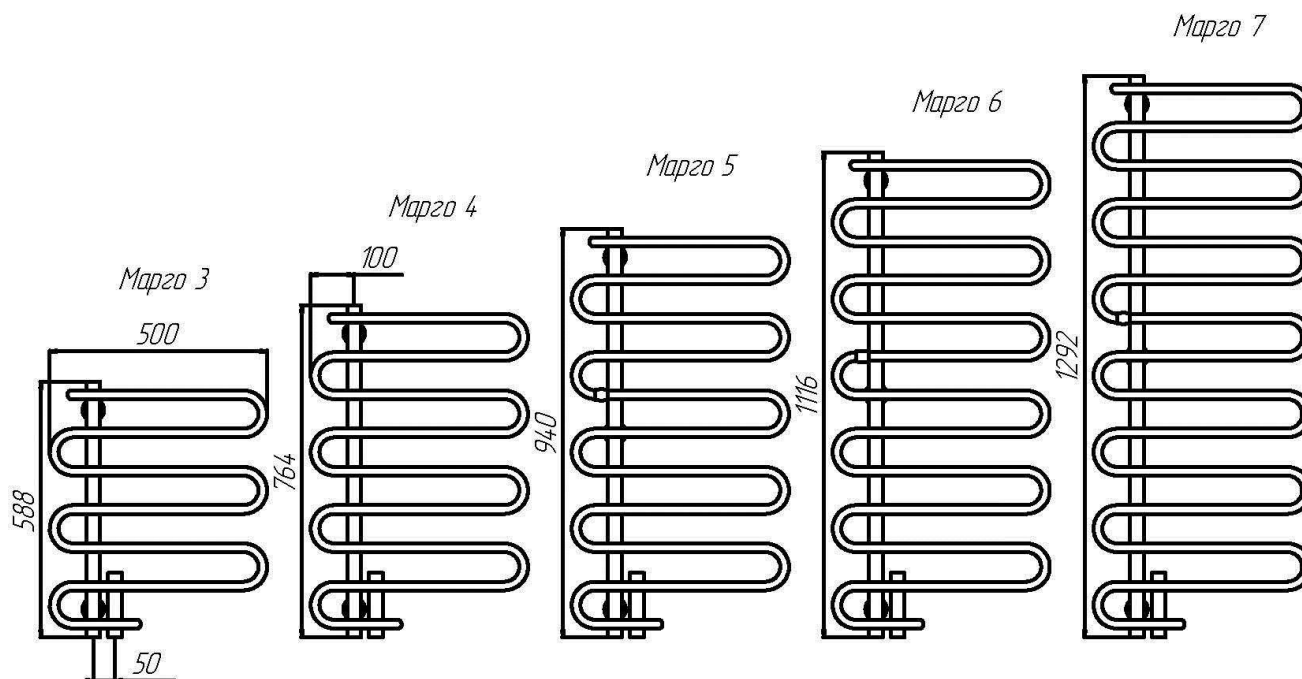

В стоимость и комплект поставки входят:

- приваренные регулируемые кронштейны из нержавеющей стали (4 шт.),
- кран Маевского (воздухоотводчик) G $\frac{1}{2}$ " (1шт.)

| Комплекующие изделия | Цена с НДС, руб. |
|---|------------------|
| Комплект хромированных декоративных колпачков с переходной муфтой G $\frac{1}{2}$ " (1шт.) | 398 |
| Комплект угловых соединений хромированных с накидной гайкой G $\frac{3}{4}$ " и штуцером G $\frac{1}{2}$ " (2шт.) | 967 |

МЫ НАДЕЖНЫЕ ПАРТНЕРЫ!!!

Дизайн – радиатор Зета

- нержавеющая сталь, зеркальная поверхность или любой цвет по каталогу RAL

Межцентровое расстояние – 50 мм.

Электрическое, комбинированное исполнение – см. стр.79. Дополнительная комплектация – см.стр.79.

Модели с количеством секций -2 и -3 в электрическом и комбинированном исполнениях не выпускаются.

| Модель | Высота Н, мм | Ширина L, мм | Мощность, Вт @70 °С | | Цена с НДС, руб. | |
|---------------|--------------|--------------|---------------------|-----------|------------------|----------|
| | | | Полимер | Полировка | Полимер | Полиров. |
| Зета-2-590 | 281 | 590 | 148 | 99 | 10 124 | |
| Зета-3-590 | 421 | | 224 | 150 | 13 318 | |
| Зета-4-590 | 561 | | 300 | 201 | 16 512 | |
| Зета-5-590 | 701 | | 376 | 252 | 19 706 | |
| Зета-6-590 | 841 | | 452 | 303 | 22 899 | |
| Зета-9-590 | 1261 | | 681 | 456 | 32 480 | |
| Зета-12-590 | 1681 | | 909 | 609 | 42 061 | |
| Зета-2-790 | 281 | 790 | 176 | 118 | 10 904 | |
| Зета-3-790 | 421 | | 267 | 179 | 14 500 | |
| Зета-4-790 | 561 | | 357 | 239 | 18 096 | |
| Зета-5-790 | 701 | | 447 | 300 | 21 691 | |
| Зета-6-790 | 841 | | 538 | 360 | 25 287 | |
| Зета-9-790 | 1261 | | 808 | 542 | 36 074 | |
| Зета-12-790 | 1681 | | 1079 | 723 | 46 861 | |
| Зета-2-990 | 281 | 990 | 205 | 137 | 11 641 | |
| Зета-3-990 | 421 | | 309 | 207 | 15 680 | |
| Зета-4-990 | 561 | | 414 | 277 | 19 718 | |
| Зета-5-990 | 701 | | 518 | 347 | 23 757 | |
| Зета-6-990 | 841 | | 623 | 417 | 27 796 | |
| Зета-9-990 | 1261 | | 936 | 627 | 39 912 | |
| Зета-12-990 | 1681 | | 1250 | 837 | 52 028 | |
| Зета-А-2-370 | 281 | 370 | 148 | 99 | 8 677 | |
| Зета-А-3-370 | 421 | | 224 | 150 | 11 414 | |
| Зета-А-4-370 | 561 | | 300 | 201 | 14 151 | |
| Зета-А-5-370 | 701 | | 376 | 252 | 16 888 | |
| Зета-А-6-370 | 841 | | 452 | 303 | 19 625 | |
| Зета-А-9-370 | 1261 | | 681 | 456 | 27 837 | |
| Зета-А-12-370 | 1681 | | 909 | 609 | 36 048 | |
| Зета-А-2-470 | 281 | 470 | 176 | 118 | 9 345 | |
| Зета-А-3-470 | 421 | | 267 | 179 | 12 426 | |
| Зета-А-4-470 | 561 | | 357 | 239 | 15 508 | |
| Зета-А-5-470 | 701 | | 447 | 300 | 18 589 | |
| Зета-А-6-470 | 841 | | 538 | 360 | 21 671 | |
| Зета-А-9-470 | 1261 | | 808 | 542 | 30 916 | |
| Зета-А-12-470 | 1681 | | 1079 | 723 | 40 161 | |
| Зета-А-2-570 | 281 | 570 | 205 | 137 | 9 976 | |
| Зета-А-3-570 | 421 | | 309 | 207 | 13 438 | |
| Зета-А-4-570 | 561 | | 414 | 277 | 16 899 | |
| Зета-А-5-570 | 701 | | 518 | 347 | 20 360 | |
| Зета-А-6-570 | 841 | | 623 | 417 | 23 821 | |
| Зета-А-9-570 | 1261 | | 936 | 627 | 34 205 | |
| Зета-А-12-570 | 1681 | | 1250 | 837 | 44 588 | |
| Зета-С-2-370 | 281 | 370 | 148 | 99 | 9 730 | |
| Зета-С-3-370 | 421 | | 224 | 150 | 12 799 | |
| Зета-С-4-370 | 561 | | 300 | 201 | 15 868 | |
| Зета-С-5-370 | 701 | | 376 | 252 | 18 937 | |
| Зета-С-6-370 | 841 | | 452 | 303 | 22 007 | |
| Зета-С-9-370 | 1261 | | 681 | 456 | 31 214 | |
| Зета-С-12-370 | 1681 | | 909 | 609 | 40 422 | |
| Зета-С-2-470 | 281 | 470 | 176 | 118 | 10 479 | |
| Зета-С-3-470 | 421 | | 267 | 179 | 13 934 | |
| Зета-С-4-470 | 561 | | 357 | 239 | 17 390 | |
| Зета-С-5-470 | 701 | | 447 | 300 | 20 846 | |
| Зета-С-6-470 | 841 | | 538 | 360 | 24 301 | |
| Зета-С-9-470 | 1261 | | 808 | 542 | 34 668 | |
| Зета-С-12-470 | 1681 | | 1079 | 723 | 45 035 | |
| Зета-С-2-570 | 281 | 570 | 205 | 137 | 11 187 | |
| Зета-С-3-570 | 421 | | 309 | 207 | 15 069 | |
| Зета-С-4-570 | 561 | | 414 | 277 | 18 950 | |
| Зета-С-5-570 | 701 | | 518 | 347 | 22 831 | |
| Зета-С-6-570 | 841 | | 623 | 417 | 26 712 | |
| Зета-С-9-570 | 1261 | | 936 | 627 | 38 356 | |
| Зета-С-12-570 | 1681 | | 1250 | 837 | 49 999 | |

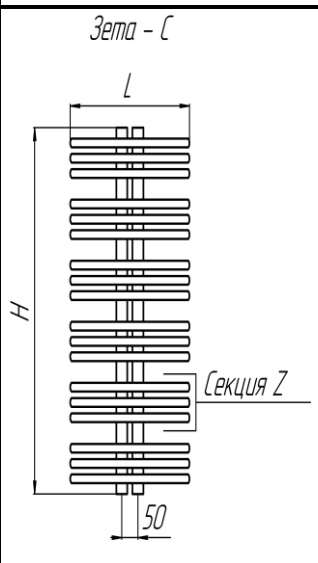
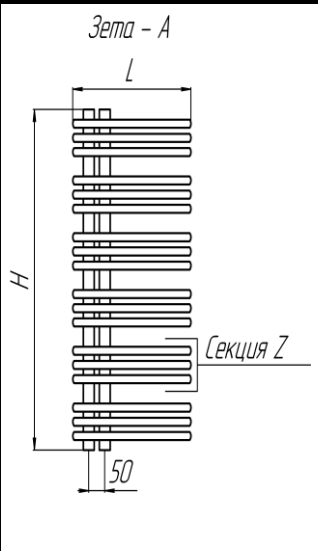
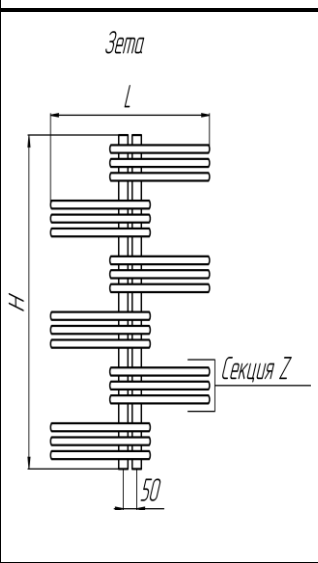

Пример обозначения: «Зета - Z - L», где Z- количество секций, L – ширина прибора.

МЫ НАДЕЖНЫЕ ПАРТНЕРЫ!!!

Дизайн – радиатор Зета Плюс

- нержавеющая сталь, зеркальная поверхность или любой цвет по каталогу RAL

Межцентровое расстояние – 50 мм.

Электрическое, комбинированное исполнение – см. стр.79. Дополнительная комплектация – см.стр.79.

Модели с количеством секций -2 и -3 в электрическом и комбинированном исполнении не выпускаются.

| Модель | Высота H, мм | Ширина L, мм | Мощность, Вт $\Theta=70\text{ }^{\circ}\text{C}$ | | Цена с НДС, руб. | |
|--------------------|-----------------|-----------------|--|-----------|------------------|----------|
| | | | Полимер | Полировка | Полимер | Полиров. |
| Зета Плюс-2-590 | 281 | 590 | 134 | 90 | 12 656 | |
| Зета Плюс-3-590 | 421 | | 203 | 136 | 16 648 | |
| Зета Плюс-4-590 | 561 | | 272 | 182 | 20 640 | |
| Зета Плюс-5-590 | 701 | | 341 | 228 | 24 632 | |
| Зета Плюс-6-590 | 841 | | 410 | 275 | 28 625 | |
| Зета Плюс-9-590 | 1261 | | 617 | 413 | 40 601 | |
| Зета Плюс-12-590 | 1681 | | 824 | 552 | 52 578 | |
| Зета Плюс-2-790 | 281 | 790 | 169 | 113 | 13 630 | |
| Зета Плюс-3-790 | 421 | | 256 | 172 | 18 125 | |
| Зета Плюс-4-790 | 561 | | 343 | 230 | 22 620 | |
| Зета Плюс-5-790 | 701 | | 430 | 288 | 27 114 | |
| Зета Плюс-6-790 | 841 | | 516 | 346 | 31 609 | |
| Зета Плюс-9-790 | 1261 | | 777 | 520 | 45 093 | |
| Зета Плюс-12-790 | 1681 | | 1037 | 695 | 58 577 | |
| Зета Плюс-2-990 | 281 | 990 | 176 | 118 | 14 551 | |
| Зета Плюс-3-990 | 421 | | 267 | 179 | 19 600 | |
| Зета Плюс-4-990 | 561 | | 357 | 239 | 24 648 | |
| Зета Плюс-5-990 | 701 | | 447 | 300 | 29 696 | |
| Зета Плюс-6-990 | 841 | | 538 | 360 | 34 745 | |
| Зета Плюс-9-990 | 1261 | | 808 | 542 | 49 890 | |
| Зета Плюс-12-990 | 1681 | | 1079 | 723 | 65 035 | |
| Зета Плюс-А-2-370 | 281 | 370 | 134 | 90 | 10 846 | |
| Зета Плюс-А-3-370 | 421 | | 203 | 136 | 14 267 | |
| Зета Плюс-А-4-370 | 561 | | 272 | 182 | 17 688 | |
| Зета Плюс-А-5-370 | 701 | | 341 | 228 | 21 110 | |
| Зета Плюс-А-6-370 | 841 | | 410 | 275 | 24 531 | |
| Зета Плюс-А-9-370 | 1261 | | 617 | 413 | 34 795 | |
| Зета Плюс-А-12-370 | 1681 | | 824 | 552 | 45 059 | |
| Зета Плюс-А-2-470 | 281 | 470 | 169 | 113 | 11 681 | |
| Зета Плюс-А-3-470 | 421 | | 256 | 172 | 15 533 | |
| Зета Плюс-А-4-470 | 561 | | 343 | 230 | 19 385 | |
| Зета Плюс-А-5-470 | 701 | | 430 | 288 | 23 237 | |
| Зета Плюс-А-6-470 | 841 | | 516 | 346 | 27 089 | |
| Зета Плюс-А-9-470 | 1261 | | 777 | 520 | 38 645 | |
| Зета Плюс-А-12-470 | 1681 | | 1037 | 695 | 50 201 | |
| Зета Плюс-А-2-570 | 281 | 570 | 176 | 118 | 12 471 | |
| Зета Плюс-А-3-570 | 421 | | 267 | 179 | 16 797 | |
| Зета Плюс-А-4-570 | 561 | | 357 | 239 | 21 123 | |
| Зета Плюс-А-5-570 | 701 | | 447 | 300 | 25 450 | |
| Зета Плюс-А-6-570 | 841 | | 538 | 360 | 29 776 | |
| Зета Плюс-А-9-570 | 1261 | | 808 | 542 | 42 755 | |
| Зета Плюс-А-12-570 | 1681 | | 1079 | 723 | 55 735 | |
| Зета Плюс-С-2-370 | 281 | 370 | 134 | 90 | 12 162 | |
| Зета Плюс-С-3-370 | 421 | | 203 | 136 | 15 998 | |
| Зета Плюс-С-4-370 | 561 | | 272 | 182 | 19 835 | |
| Зета Плюс-С-5-370 | 701 | | 341 | 228 | 23 671 | |
| Зета Плюс-С-6-370 | 841 | | 410 | 275 | 27 508 | |
| Зета Плюс-С-9-370 | 1261 | | 617 | 413 | 39 017 | |
| Зета Плюс-С-12-370 | 1681 | | 824 | 552 | 50 527 | |
| Зета Плюс-С-2-470 | 281 | 470 | 169 | 113 | 13 098 | |
| Зета Плюс-С-3-470 | 421 | | 256 | 172 | 17 417 | |
| Зета Плюс-С-4-470 | 561 | | 343 | 230 | 21 737 | |
| Зета Плюс-С-5-470 | 701 | | 430 | 288 | 26 056 | |
| Зета Плюс-С-6-470 | 841 | | 516 | 346 | 30 376 | |
| Зета Плюс-С-9-470 | 1261 | | 777 | 520 | 43 334 | |
| Зета Плюс-С-12-470 | 1681 | | 1037 | 695 | 56 292 | |
| Зета Плюс-С-2-570 | 281 | 570 | 176 | 118 | 13 984 | |
| Зета Плюс-С-3-570 | 421 | | 267 | 179 | 18 836 | |
| Зета Плюс-С-4-570 | 561 | | 357 | 239 | 23 687 | |
| Зета Плюс-С-5-570 | 701 | | 447 | 300 | 28 539 | |
| Зета Плюс-С-6-570 | 841 | | 538 | 360 | 33 390 | |
| Зета Плюс-С-9-570 | 1261 | | 808 | 542 | 47 945 | |
| Зета Плюс-С-12-570 | 1681 | | 1079 | 723 | 62 499 | |

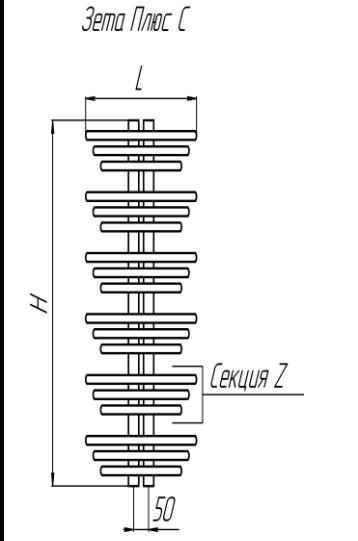
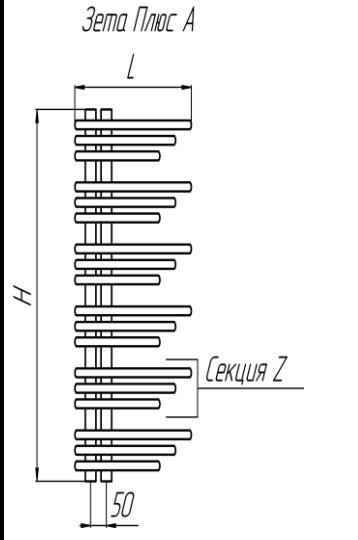
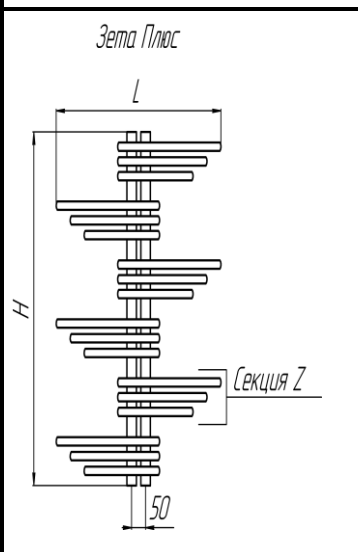

Пример обозначения: «Зета Плюс - Z - L», где Z- количество секций, L – ширина прибора.

МЫ НАДЕЖНЫЕ ПАРТНЕРЫ!!!

Дизайн - радиаторы Аргос

Новинка!

- *нержавеющая сталь, зеркальная поверхность или любой цвет по каталогу RAL*

Межцентровое расстояние 500 мм.

Дизайн - радиаторы с блестящим полированным или полимерным покрытиями.

Базовый цвет полимерного покрытия – белый глянцевый.

Внимание: полирование дизайн-радиаторов производится электролитно-плазменным способом, что позволяет создавать уникальную зеркальную поверхность, не тускнеющую со временем.

Модели могут быть в электрическом, а также комбинированном (водяное+электрическое) исполнении см.стр.79.

Модель Аргос – 3 в электрическом и комбинированном исполнении не выпускается.

Дополнительная комплектация – см.стр.79.

| Модель | Высота, мм | Ширина, мм | Межцентровое расстояние, мм | Мощность, Вт Θ=70 °С | Цена с НДС, руб. |
|-----------|------------|------------|-----------------------------|-------------------------|------------------|
| Аргос – 3 | 420 | 534 | 500 | 125 | 8 291 |
| Аргос – 4 | 600 | 534 | 500 | 171 | 10 226 |
| Аргос – 5 | 780 | 534 | 500 | 216 | 12 165 |
| Аргос – 6 | 960 | 534 | 500 | 262 | 14 412 |
| Аргос – 7 | 1140 | 534 | 500 | 307 | 16 353 |
| Аргос – 8 | 1320 | 534 | 500 | 353 | 18 306 |
| Аргос – 9 | 1500 | 534 | 500 | 398 | 20 225 |

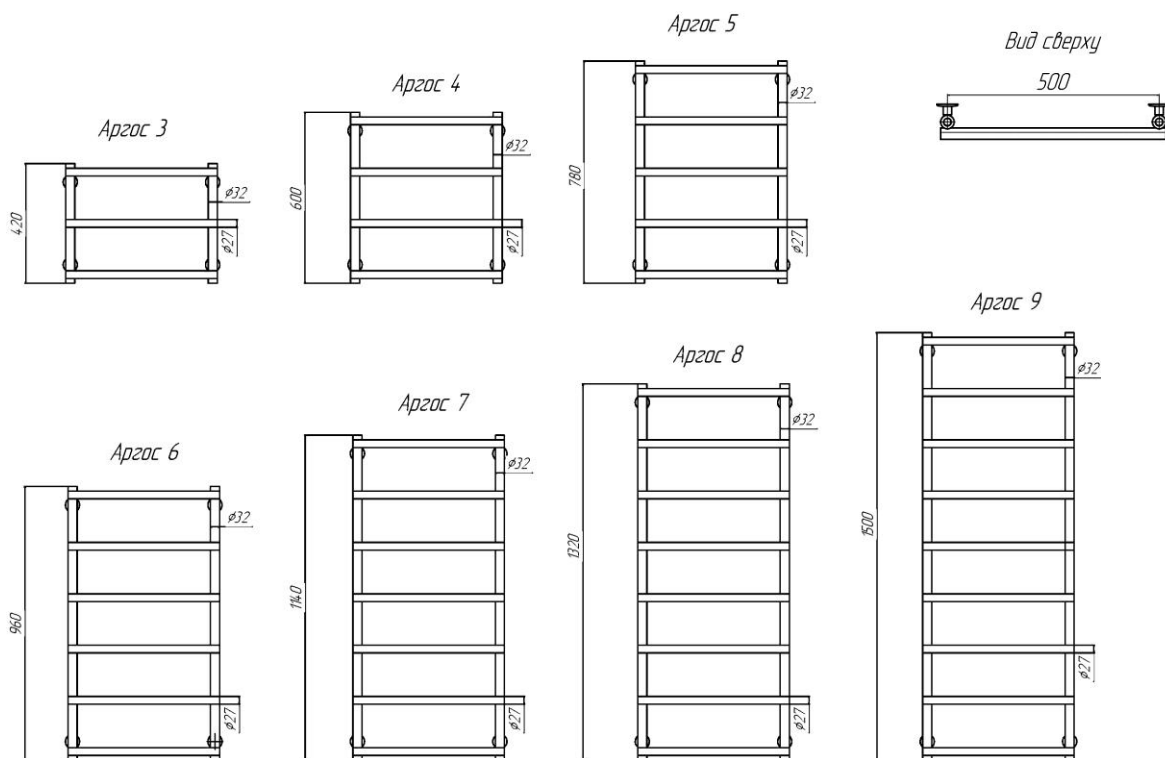

МЫ НАДЕЖНЫЕ ПАРТНЕРЫ!!!

Дизайн - радиаторы Акцион

Новинка!

- *нержавеющая сталь, зеркальная поверхность или любой цвет по каталогу RAL*

Межцентровое расстояние 500 мм.

Дизайн - радиаторы с блестящим полированным или полимерным покрытиями.
Базовый цвет полимерного покрытия – белый гляцевый.

Внимание: полирование дизайн-радиаторов производится электролитно-плазменным способом, что позволяет создавать уникальную зеркальную поверхность, не тускнеющую со временем.

Модели могут быть в электрическом, а также комбинированном (водяное+электрическое) исполнении см.стр.79.
Дополнительная комплектация – см.стр.79.

| Модель | Высота, мм | Ширина, мм | Межцентровое расстояние, мм | Мощность, Вт $\Theta=70\text{ }^{\circ}\text{C}$ | Цена с НДС, руб. |
|---------------------------|------------|------------|-----------------------------|--|------------------|
| Акцион 43 – 690 | 690 | 534 | 500 | 263 | 14 136 |
| Акцион 53 – 780 | 780 | 534 | 500 | 300 | 15 716 |
| Акцион 4321 – 1140 | 1140 | 534 | 500 | 391 | 19 900 |
| Акцион 434 – 1140 | 1140 | 534 | 500 | 419 | 21 157 |
| Акцион 5331 – 1320 | 1320 | 534 | 500 | 465 | 23 094 |
| Акцион 5322 – 1320 | 1320 | 534 | 500 | 465 | 23 094 |
| Акцион 535 – 1320 | 1320 | 534 | 500 | 493 | 24 351 |

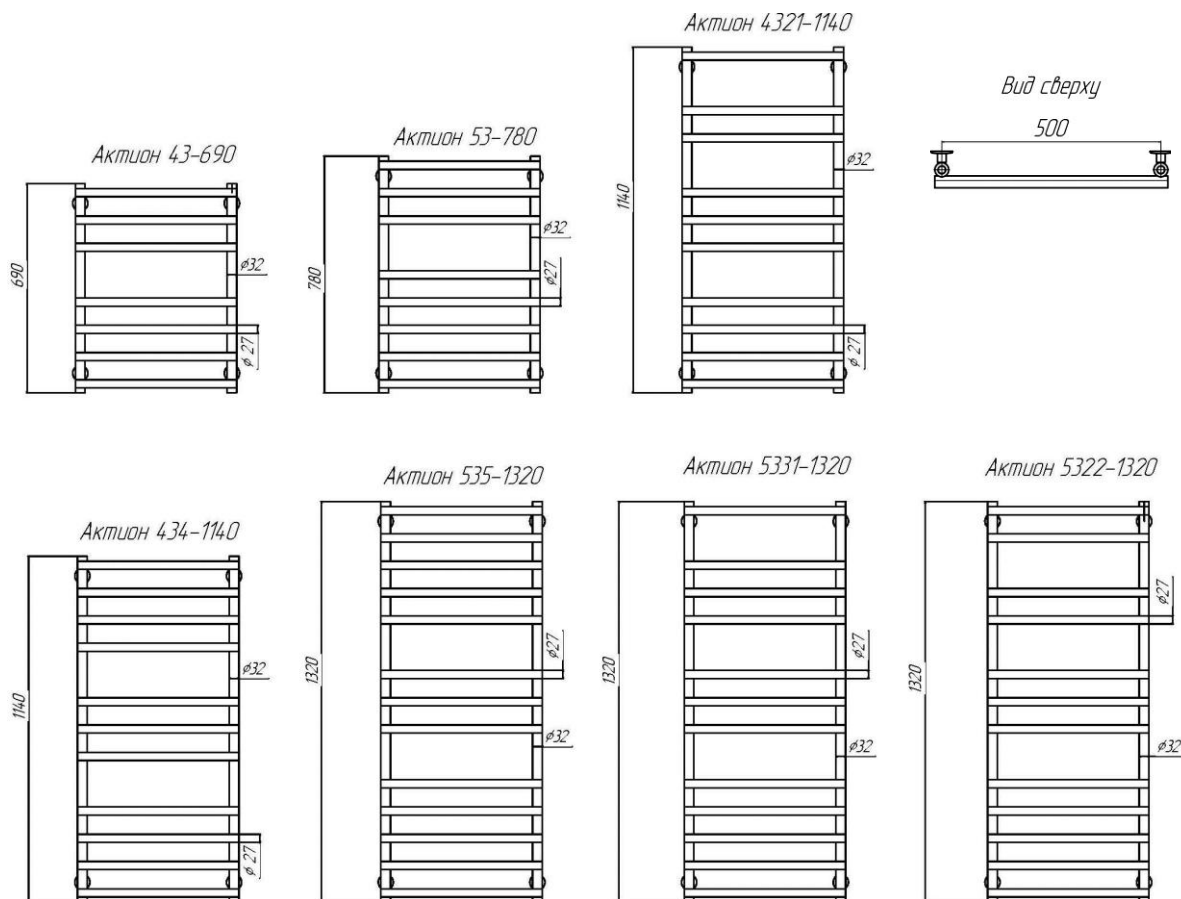

МЫ НАДЕЖНЫЕ ПАРТНЕРЫ!!!

Пример условного обозначения

Нота 13 -690 Э полимер RAL 1016

Модель: _____

- Нота
- Дельта
- Этюд
- Гамма
- Аллегро
- Альфа 255
- Альфа 115
- Марго
- Зета
- Зета Плюс
- Зета А
- Зета С
- Зета Плюс А
- Зета Плюс С
- Акцион (43, 53, 4321, 434, 5331, 5322, 535)
- Аргос.

Модификация: _____

- количество трубок – для Ноты, Дельты, Этюда, Альфы, Аргоса;
- количество секций – для Зеты, Зеты Плюс, Марго, Гаммы, Аллегро.

Габаритный размер: _____

- без обозначения – для Гаммы, Аллегро, Марго;
- высота – для Ноты, Дельты, Этюда, Альфы, Аргоса, Акцион;
- ширина – для Зеты, Зеты Плюс, Зета А, Зета С, Зета Плюс А, Зета Плюс С.

Исполнение: _____

- без обозначения – водяное исполнение;
- Э – электрическое исполнение (ТЭН с фиксированной температурой);
- ЭР – электрическое исполнение (ТЭН с регулируемой температурой);
- К – комбинированное исполнение (ТЭН с фиксированной температурой)
- КР – комбинированное исполнение (ТЭН с регулируемой температурой).

Покрытие: _____

- полимер. – полимерное покрытие;
- полиров. – зеркальная поверхность (полированная).

Варианты покрытия: _____

- RAL – цвет по RAL;
- тп – темная платина;
- золото – под «золото».

Технические характеристики дизайн-радиаторов:

- присоединительная внутренняя резьба G¹/₂";
- рабочее давление 15 атм., испытательное давление 22,5 атм.;
- рекомендованы для систем отопления и горячего водоснабжения.

| Комплекующие изделия для дизайн-радиаторов | Цена с НДС, руб. |
|--|-----------------------|
| Комплект хромированных декоративных колпачков с переходной муфтой G ¹ / ₂ " (2шт.) | 795 |
| Комплект угловых соединений хромированных с накидной гайкой G ³ / ₄ " и штуцером G ¹ / ₂ " (2шт.) (кроме Зеты, Зеты Плюс, Марго) | 967 |
| Запорно-присоединительный клапан (Н-узел) (для Зеты, Зеты Плюс, Марго) | уточняйте при заказе. |
| Клапан запорный радиаторный (хромированный) прямой, угловой (по 2 штуки) (для Зеты, Зеты Плюс, Марго) | |
| Клапан запорный радиаторный прямой, угловой (по 2 штуки)(для Зеты, Зеты Плюс, Марго) | |

В стоимость и комплект поставки входят: регулируемые кронштейны, пробка глухая, кран Маевского.

Покрытия «золото», «темная платина»: Стоимость = Цена из табл. x 2

Варианты исполнения:

ξ **Электрическое исполнение «Э»** (габаритная высота прибора увеличивается на 120мм, кроме Аллегро (70мм) с учетом декоративных колпачков) (в стоимость входят декоративные хромированные колпачки – 3 шт.):
ТЭН с регулируемой температурой (ЭР): Стоимость= Цена из табл. + 8 200 руб.
ТЭН с фиксированной температурой (Э): Стоимость= Цена из табл. + 6 100 руб.

Комбинированное исполнение («водяное»+«электрическое») (габаритная высота прибора увеличивается на 120мм с учетом декоративных колпачков) (в стоимость входят декоративные хромированные колпачки – 3 шт.):
ТЭН с регулируемой температурой (КР): Стоимость= Цена из табл. + 7 900 руб.
ТЭН с фиксированной температурой (К): Стоимость= Цена из табл. + 5 900 руб.

МЫ НАДЕЖНЫЕ ПАРТНЕРЫ!!!

Электрические полотенцесушители Теплая Семья

Эта серия полотенцесушителей, **экономичных в использовании** (потребляемой мощность до 100 Вт), выделяется своей компактностью и функциональностью (количество поворотных секций от 1 до 5, угол поворота до 180°). В корпус из **нержавеющей стали** приборов **ПЭБ-ТС** встроен электрический выключатель во влагозащитном исполнении с подсветкой.

Выпускаются в двух вариантах:

- 1) для подключения к скрытой электрической проводке (по умолчанию);
- 2) для подключения к стандартной электрической розетке (евровилка + шнур).

Виды покрытий:

- 1) «полимер» - покрытие порошковой эмалью любого цвета (стандарт - белый глянцевый);
- 2) «плазменное полирование» - электролитно-плазменное полирование поверхности нержавеющей стали, при котором достигается уникальный зеркальный эффект, не тускнеющий со временем;
- 3) покрытие нитрид титана (под золото), карбид титана (темная платина).

| Модель ПЭБ-ТС | Высота, мм | Мощность, Вт | Цена с НДС руб. | |
|---------------|------------|--------------|-----------------|------------------|
| | | | полимер | плазмен.полиров. |
| ПЭБ-ТС-1 | 260 | 20 | 4 724 | |
| ПЭБ-ТС-2 | 460 | 40 | 6 673 | |
| ПЭБ-ТС-3 | 660 | 60 | 9 081 | |
| ПЭБ-ТС-4 | 880 | 80 | 11 625 | |
| ПЭБ-ТС-5 | 1080 | 100 | 14 192 | |

- покрытия «золото», «темная платина»: Стоимость = Цена из табл. x 2

- комбинированная покраска секций: Стоимость из табл. + 25 %

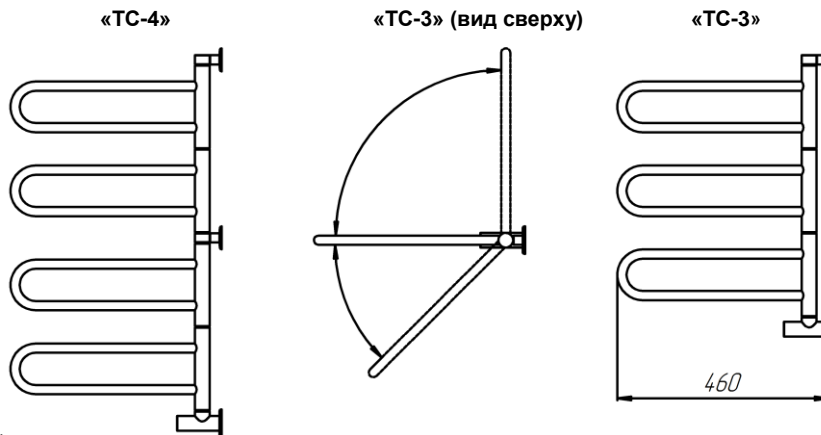

Электрические полотенцесушители «ПЭБ-У», «ПЭБ-М», «ПЭБ-S»

- **нержавеющая сталь, зеркальная поверхность или любой цвет по каталогу RAL**

Выпускаются в двух вариантах:

- 1) для подключения к скрытой электрической проводке - модель «ПЭБ-У»;
- 2) для подключения к стандартной электрической розетке (евровилка + шнур)- модели «ПЭБ-М», «ПЭБ-S».

Температура поверхности до 55 °С

| Модель ПЭБ-ТС | Высота, мм | Мощность, Вт | Цена с НДС руб. | |
|---------------|------------|--------------|-----------------|------------------|
| | | | полимер | плазмен.полиров. |
| ПЭБ - 40 М | 350 x 535 | 40 | 5 036 | |
| ПЭБ - 40 У | 350 x 535 | 40 | 6 143 | |
| ПЭБ - 60 М | 350 x 535 | 60 | 5 408 | |
| ПЭБ - 60 У | 350 x 535 | 60 | 6 507 | |
| ПЭБ - 40 S | 560 x 500 | 40 | 5 468 | |

- покрытия «золото», «темная платина»: Стоимость = Цена из табл. x 2

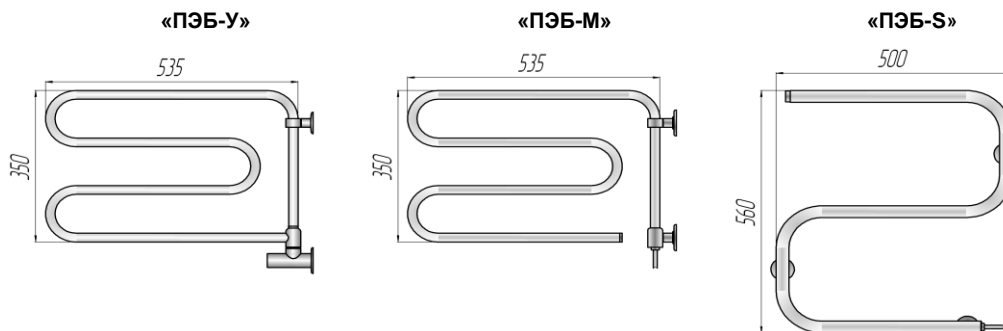

МЫ НАДЕЖНЫЕ ПАРТНЕРЫ!!!

Электрические котлы и миникотельные серии ЕРМАК

Новое поколение проточных электрических отопительных котлов и миникотельных "Ермак" максимально удовлетворяют требованиям работы в независимых системах отопления в условиях городских и сельских электросетей.

Бесшумная работа! Одновременное (по 3-м фазам) включение нагревателей (ТЭНов) силовыми реле.

Равномерное распределение нагрузки в электросети. Контроль наличия теплоносителя осуществляется встроенным датчиком давления, разрешающим включение котла в работу при гарантированном заполнении системы отопления и давлении в системе - 0,4бар (4 м водного столба).

Защита от перегрева осуществляется термостатом аварийной температуры (93°C), который отключает вводной пускатель силовой цепи. Температура теплоносителя устанавливается потребителем и отслеживается с помощью термостата рабочей температуры, который автоматически выключает нагрузку при достижении задания. Встроенный манометр укажет реальное давление в системе отопления и проинформирует о возможной протечке. Подключение комнатного термостата позволяет поддерживать желаемую температуру воздуха в помещении с точностью $\pm 1^\circ\text{C}$;

| Наименование модели | ЕРМАК | | | | | |
|---|--------------------------------|-------------|-----|-----|-----|-----|
| | 3 | 6 | 9 | 12 | 15 | 24 |
| Номинальная мощность, кВт. | 3 | 6 | 9 | 12 | 15 | 24 |
| Отапливаемая площадь, м ² | 30 | 60 | 90 | 120 | 150 | 240 |
| Количество ступеней регулирования мощности | 3 | | | | | |
| Схема управления | классическая релейная | | | | | |
| Максимальный ток, А | 14 | 9 | 14 | 19 | 23 | 38 |
| Напряжение сети, В | 220 | 220/ 380 | 380 | 380 | 380 | 380 |
| Частота, Гц | 50 | | | | | |
| Максимальная температура теплоносителя, °С | 85 | | | | | |
| Аварийное срабатывание при температуре, °С | 93 | | | | | |
| Дискретность задания температуры, °С | 1 | | | | | |
| Допустимое давление, МПа | 0,3 | | | | | |
| Объем нагревательного бака, дм ³ | 5 | 5 | 5 | 5 | 5 | 7 |
| Объем расширительного бака, дм ³ (для МК) | 8 | 8 | 8 | 8 | 8 | 12 |
| Марка насоса (для МК) | VA 55/180 DAB или аналог | | | | | |
| Диаметр присоединительных патрубков, Ду/трубн. | 20 / 3/4" | | | | | |
| Материал ТЭНов | нержавеющая сталь | | | | | |
| Материал котла | сталь | | | | | |
| Масса, кг, не более | 18 | 18 | 19 | 19 | 19 | 26 |
| Габаритные размеры, мм, не более: | | | | | | |
| высота; | 570 | | | | | 730 |
| длина; | 350 | | | | | 350 |
| ширина | 230 | | | | | 230 |
| Класс защиты | 1 | | | | | |
| Степень защиты по ГОСТ 14254 | Брызгозащитное исполнение IP24 | | | | | |
| Наличие выхода под присоединение термостата комнатной температуры | + | | | | | |
| Минимальное рабочее избыточное давление котла, МПа / м.вод.ст. | 0,04 / 4 | | | | | |

Электрические котлы серии Ермак

| ЭК Ермак | Мощность, кВт | 3 | 6 | 9 | 12 | 15 | 24 |
|----------|------------------|--------|--------|--------|--------|--------|--------|
| | Цена с НДС, руб. | 34 718 | 37 673 | 42 869 | 45 049 | 45 853 | 51 376 |

- поставка производится в деревянной таре стоимостью 1000 руб.

Электрические миникотельные Ермак

(комплектуются: насосом, расширительным баком, предохранительным клапаном, воздухоотводчиком, шаровыми кранами)

| МК Ермак | Мощность, кВт | 3 | 6 | 9 | 12 | 15 | 24 |
|----------|------------------|--------|--------|--------|--------|--------|--------|
| | Цена с НДС, руб. | 69 704 | 72 659 | 77 855 | 80 035 | 80 839 | 87 202 |

- поставка производится в деревянной таре стоимостью 1000 руб.

Цены на ЭК Ермак и МК Ермак уточняйте при заказе (возможны изменения).

МЫ НАДЕЖНЫЕ ПАРТНЕРЫ!!!

Электроводонагреватели Ермак В

Промышленный накопительный электроводонагреватель объемом 3000 л (2000,1500,1000) **Ермак В 27** с баком из нержавеющей стали предназначен для обеспечения горячего водоснабжения в зданиях большой этажности при их удалении от центрального горячего водоснабжения или в период остановки котельного оборудования. (Способен работать в системах, подающих горячую воду на высоту до 120+130м.)

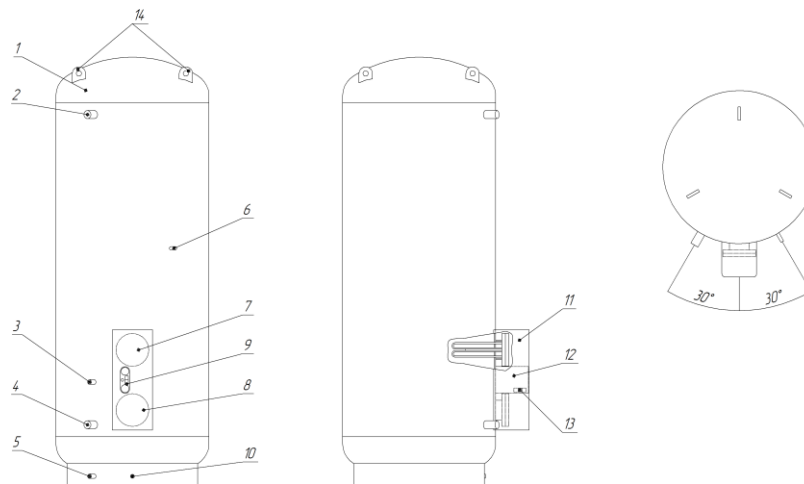

1 - бак; 2 - выходной патрубок (Ду50мм); 3 - патрубок для циркуляции (Ду25мм); 4 - входной патрубок (Ду650мм); 5 - сливной патрубок (Ду20); 6 - гильза 1/2" для термометра; 7 - нагревательный фланец 18 кВт; 8 - нагревательный фланец 9 кВт; 9 - панель управления; 10 - место для подключения заземления; 11 - кожух нагревательных фланцев и электроавтоматики; 12 - модуль электроавтоматики; 13 - вводной клеммный блок для подключения электросети; 14 - такелажные проушины.

| ТЕХНИЧЕСКИЕ ХАРАКТЕРИСТИКИ | | |
|----------------------------|---|--|
| 1 | Объем электроводонагревателя, л | 3000 |
| 2 | Габаритная высота, мм | 3330 |
| 3 | Диаметр, мм | 1146 (без термоизоляции) |
| 4 | Материал бака | нержавеющая сталь |
| 5 | Рабочее давление, кгс/см ² (МПа) | 14(1,4) |
| 6 | Испытательное давление, кгс/см ² (МПа) | 21 (2,1) |
| 7 | Диапазон регулировки температуры | 30 ^U -90 ^U С |
| 8 | Срабатывание аварийного термовыключателя | 93 ^U +3 ^U С |
| 9 | Тип аварийного термовыключателя | с принудительным возвратом |
| 10 | Индикация температуры воды | стрелочный термометр |
| 11 | Присоединительные размеры: | |
| | входной патрубок | 2" |
| | выходной патрубок | 2" |
| | патрубок подмеса | 1" |
| 12 | Мощность электронагревателя, кВт | 27 |
| | I ступень, кВт | 9 |
| | II ступень, кВт | 18 |
| 13 | Напряжение питания | 380В, 50Гц |
| 14 | Максимальный ток | 43А |
| 15 | Сечение подводящего кабеля, не менее | 3x10мм ² +1x6 мм ² |
| 16 | Степень защиты от поражения электротоком | 1 класс |
| 17 | Степень защиты по ГОСТ 14254 | IP 24 |
| 18 | Масса без воды, кг | 850кг |

Водонагреватель имеет два нагревательных фланца - 9 и 18 кВт. Электроводонагреватель запускается в работу кнопкой «Пуск» на лицевой панели управления нагревательных фланцев. Работа каждого из нагревательных фланцев регулируется по температуре с помощью рукояток двух термостатов на панели управления. Выключение водонагревателя можно произвести также с панели управления кнопкой «Стоп».

| Модель | Мощность, кВт | Объем, л | Цена с НДС, руб. |
|----------------|---------------|----------|----------------------|
| Ермак В 27-3 | 27 | 3000 | Уточняйте при заказе |
| Ермак В 27-2 | 27 | 2000 | |
| Ермак В 15-1,5 | 15 | 1500 | |
| Ермак В 12-1 | 12 | 1000 | |

МЫ НАДЕЖНЫЕ ПАРТНЕРЫ!!!